

**Koniecznle zapoznaj się przed
rozpoczęciem pracy!**

Instrukcja obsługi



Zestaw 2 wsporników do paneli słonecznych

KS BSP2

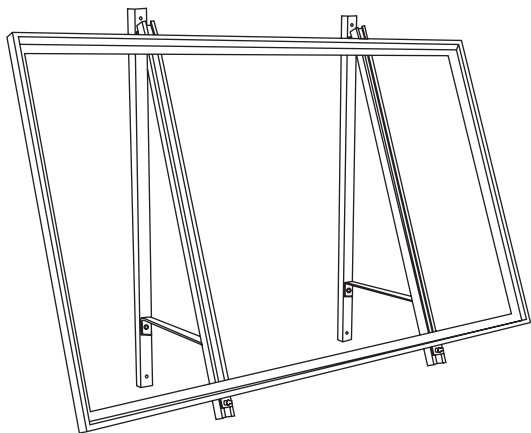



Dziękujemy za wybór produktów **Könner & Söhnen®**. Niniejsza instrukcja zawiera krótki opis środków bezpieczeństwa, użytkowania i konfiguracji. Bardziej szczegółowe informacje można znaleźć i zapoznać się na stronie oficjalnego producenta w sekcji Wsparcie pod linkiem: **konner-sohnen.com/manuals**

Możesz także przejść do sekcji Wsparcie i pobrać instrukcję, skanując kod QR lub na stronie oficjalnego importera **Könner & Söhnen®** pod adresem: **www.konner-sohnen.com/pl**



Koniecznie zapoznaj się przed rozpoczęciem pracy!

Producent produktów **Könner & Söhnen®** może wprowadzić pewne zmiany, które mogą nie zostać odzwierciedlone w niniejszej instrukcji, a mianowicie:

- producent zastrzega sobie prawo do wprowadzania zmian w projekcie, wyposażeniu i konstrukcji produktu.
- obrazy i rysunki w instrukcji obsługi mają charakter schematyczny i mogą różnić się od rzeczywistych komponentów i napisów na produktach.

Na końcu instrukcji znajdują się informacje kontaktowe, z których możesz skorzystać w przypadku problemów. Wszystkie informacje zawarte w niniejszej instrukcji obsługi są aktualne w momencie druku. Aktualną listę centrów serwisowych można znaleźć na stronie oficjalnego importera pod linkiem **www.konner-sohnen.com**



WAŻNE!



Ważne informacje dotyczące korzystania z urządzenia.

PRZEGLĄD KOMPONENTÓW

1

- A. Belka Wsparcia Panelu Słonecznego (×2)
- B. Pionowe Wsparcie Rusztowania (×2)
- C. Dolna Belka Wsparcia (×2)
- D. Dolna Belka Wsparcia (×2)
- E. Belka Montażowa (×1)

A



B



C



D



E



- F. Haki Montażowe (×2)
- G. Wsparcie Ogranicznika (×4)
- H. Zacisk Szyny Montażowej (×4)
- I. Śruby 8×60mm (×6)
- J. Śruby 8×70mm (×2)
- K. Śruby 8×30mm (×2)
- L. Śruby 8×60mm (×4)
- M. Śruby 8×20mm (×8)
- N. Nakrętki (×18)
- O. Podkładki (×18)
- P. Podkładki Sprężynowe (×4)
- Q. Klucz Imbusowy (×1)

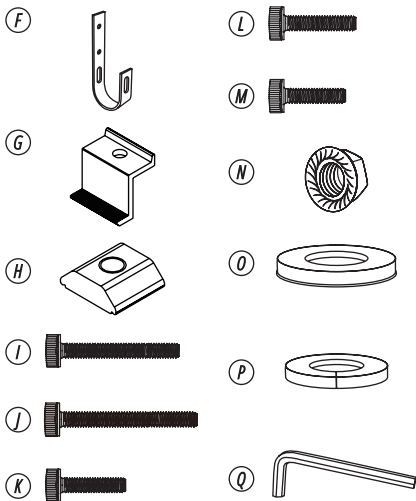

WAŻNE!



Producent zastrzega sobie prawo do wprowadzania zmian w wyposażeniu, projektowaniu i konstrukcji wyrobów. Rysunki w instrukcji są schematyczne i mogą różnić się od rzeczywistych węzłów i napisów na produkcie.

PRZYGOTOWANIE DO INSTALACJI

2

WYBÓR LOKALIZACJI

Panel słoneczny może być zainstalowany na balkonie lub na ziemi. Różne lokalizacje wymagają różnych metod instalacji i akcesoriów. Wybierz odpowiednie miejsce przed instalacją paneli słonecznych.

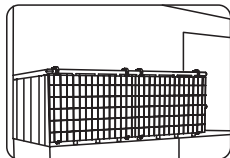
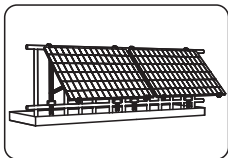
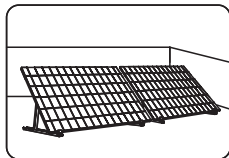

KROK 1

Kombinacja A: Wsparcie Ogranicznika G, Zaczep Szyny Montażowej H, Śruba L, Podkładki Sprężynowe P.

G

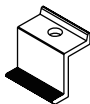

H



L



P



KROK 2

Zamocuj kombinację A na Belce Wsparcia Panelu Słonecznego A i użyj Klucza Imbusowego Q do zamocowania kombinacji A.

A

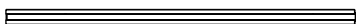

Q

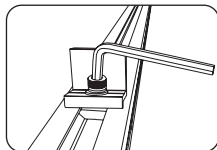

NOTATKA



Kombinacja A musi być zamocowana na końcu z większą ilością otworów.

KROK 3

Połącz Belkę Wsparcia Panelu Słonecznego A z Pionowym Wsparciem Rusztowania B, a następnie zamocuj za pomocą Śruby I, Nakrętki N i Podkładki O.

A



B



I



N



O

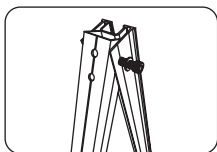
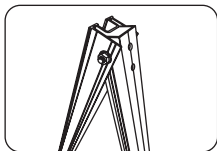
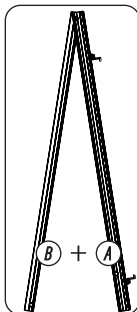

KROK 4-1

Umieść Nakrętkę N wewnątrz Dolnej Belki Wsparcia D.

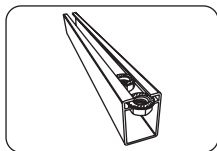

KROK 4-2

Połącz Dolną Belkę Wsparcia C z Dolną Belką Wsparcia D.

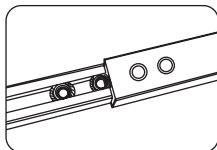

NOTATKA



Koniec Dolnej Belki Wsparcia C z otworem na śrubę jest na zewnątrz.

KROK 4-3

Zamocuj Śrubę M i Podkładki O do Dolnej Belki Wsparcia C.

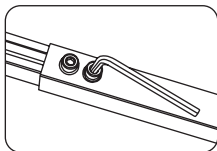

KROK 5

Połącz Pionowe Wsparcie Rusztowania B z Dolną Belką Wsparcia D, a następnie zamocuj za pomocą Śrub I, Nakrętek N i Podkładek O.

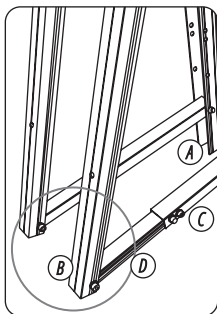
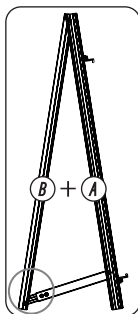
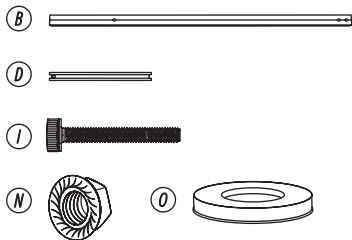

KROK 6

Połącz Belkę Wsparcia Panelu Słonecznego A z Dolną Belką Wsparcia C, a następnie zamocuj za pomocą Śrub I, Nakrętek N i Podkładek O.

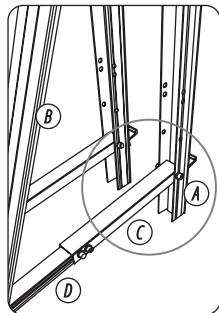
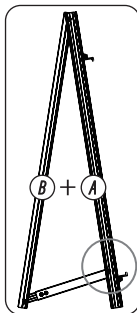
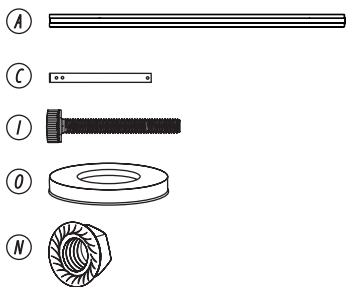

KROK 7

Połącz Pionowe Wsparcie Rusztowania B z Belką Montażową E, a następnie zamocuj za pomocą Śrub K, Nakrętek N i Podkładek O.

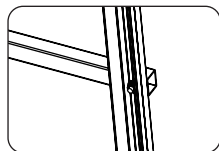
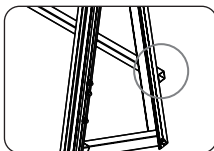
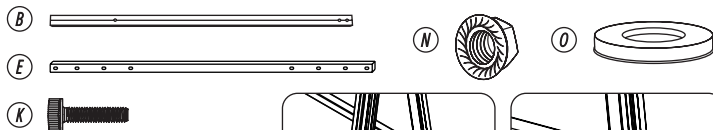

KROK 8

Umieść panel słoneczny na Belce Wsparcia Panelu Słonecznego A.

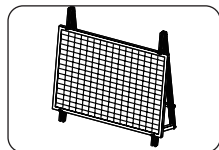

KROK 9

Zamocuj kombinację A na Belce Wsparcia Panelu Słonecznego A, używając Klucza Imbusowego Q do zamocowania kombinacji A.

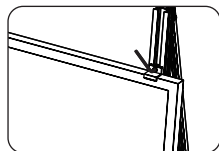
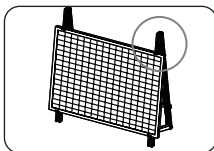

NOTATKA



Kombinacja A musi być osadzona na ramie panelu słonecznego.

KROK 10

Połącz Haki Montażowe F z Pionowym Wsparciem Rusztowania B, a następnie zamocuj za pomocą Śrub M, Nakrętek N i Podkładek O.

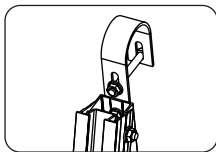
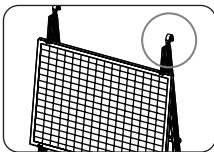

KROK 11

Powtórz powyższe kroki, aby zainstalować kolejne Uchwyty do Panelu Słonecznego.

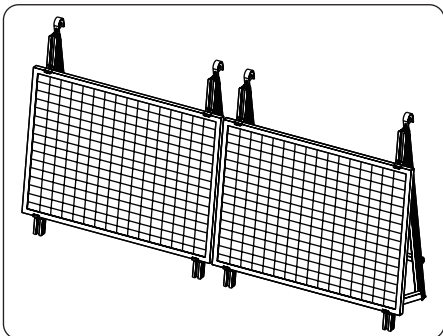

KONTAKT

Deutschland:

DIMAX International GmbH Flinger
Broich 203 -FortunaPark- 40235
Düsseldorf, Deutschland
www.koenner-soehnen.com

Ihre Bestellungen

orders@dimaxgroup.de

Kundendienst, technische Fragen und Unterstützung

support@dimaxgroup.de

Garantie, Reparatur und Service

service@dimaxgroup.de

Sonstiges

info@dimaxgroup.de

Polska:

DIMAX International
Poland Sp.z o.o.

Polska, Warszawska,
306B 05-082 Stare Babice,
info.pl@dimaxgroup.de

Україна:

ТОВ «Техно Трейд КС»,
вул. Електротехнічна 47,
02222, м. Київ, Україна
sales@ks-power.com.ua