

Обов'язково ознайомтеся
перед початком роботи!

Інструкція



Газонокосарка-робот

KS 22RLM

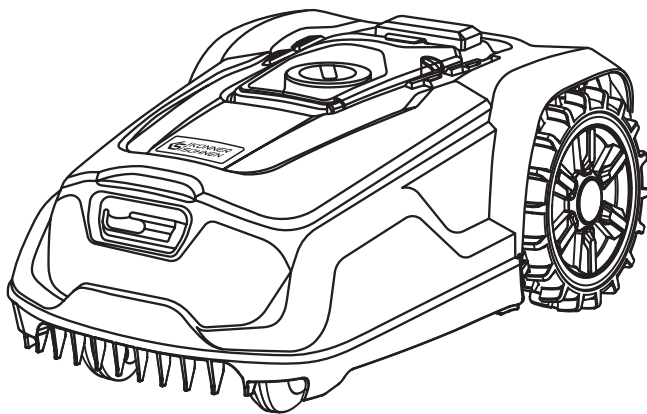



Дякуємо Вам за вибір продукції **Könnér & Söhnen®**. Ця інструкція містить стислий опис з техніки безпеки, використання і налагодження. Більш детальну інформацію ви можете знайти та ознайомитися на сайті офіційного імпортера у розділі підтримка за посиланням **konner-sohnen.com/manuals**. Також перейти у розділ підтримки та завантажити інструкцію можна просканувавши QR код або на сайті офіційного імпортера **Könnér & Söhnen®** за посиланням **www.konner-sohnen.com/ua**



Обов'язково ознайомтеся перед початком роботи!

Виробником продукції **Könnér & Söhnen®** можуть бути внесені деякі зміни, які можуть бути не відображені в даній інструкції, а саме:

- виробник залишає за собою право на внесення змін у дизайн, комплектацію та конструкцію виробу;
- зображення та малюнки в інструкції з експлуатації є схематичними та можуть відрізнятися від реальних вузлів та написів на продукції.

В кінці інструкції міститься контактна інформація, якою Ви можете скористатись в разі виникнення проблем. Вся інформація в даній інструкції по експлуатації оновлена на момент друку. Актуальний перелік сервісних центрів Ви можете знайти на сайті офіційного імпортера за посиланням **www.konner-sohnen.com**



УВАГА - НЕБЕЗПЕЧНО!



Недотримання рекомендації, що позначена цим знаком, може призвести до серйозних травм або загибелі оператора чи сторонніх осіб.



ВАЖЛИВО!



Корисна інформація у використанні апарату.

ЗАГАЛЬНІ ВКАЗІВКИ З ТЕХНІКИ БЕЗПЕКИ

1



УВАГА - НЕБЕЗПЕЧНО!



Неправильне використання цього пристрою може призвести до серйозних травм. Уважно прочитайте та дотримуйтесь наведених нижче інструкцій з техніки безпеки, а також ознайомтеся з усіма елементами керування, щоб уникнути травм і пошкодження пристрою.



ВАЖЛИВО!



Уважно прочитайте ці інструкції перед використанням пристрою. Зберігайте їх для подальшого використання

ПІДГОТОВКА ДО РОБОТИ

- Цей пристрій не призначений для використання особами, у тому числі дітьми, з обмеженими фізичними, сенсорними або розумовими здібностями, особами з недостатнім досвідом або знаннями, а також особами, які не ознайомилися з цими інструкціями. Не дозволяйте дітям гратися з цим пристроєм та не залишайте дітей без нагляду поруч з пристроєм. Чищення та технічне обслуговування пристрою не повинні виконуватися дітьми.
- Ніколи не дозволяйте користуватися пристроєм дітям або особам, які не ознайомлені з цими вказівками. Місцеве законодавство може встановлювати обмеження щодо віку оператора.
- Користувач пристрою несе відповідальність за всі нещасні випадки та небезпеки, що завдають шкоди іншим людям або їхньому майну.

- Перед роботою з газонокосаркою ретельно огляньте ділянку, де передбачається її використання, і приберіть каміння, дроти, палиці та інші сторонні предмети.
- Щоразу перед використанням пристрою ретельно огляньте його на наявність пошкоджень. Не використовуйте газонокосарку, якщо її запобіжні пристрої, частини ріжучого інструменту або болти відсутні, мають ознаки зношення або пошкоджені. Пошкоджені інструменти та болти потрібно замінювати тільки в комплекті, щоб запобігти розбалансуванню пристрою.
- Під час використання пристроїв з кількома ножами слід дотримуватися обережності, оскільки обертання одного ножа може спричинити обертання інших.
- Забороняється використовувати запасні частини або аксесуари, відмінні від рекомендованих виробником цього виробу. Використання неоригінальних запасних частин призведе до негайної втрати гарантії.
- Переконайтеся, що запобіжні пристрої встановлені правильно, згідно з вказівками.

ВИКОРИСТАННЯ ГАЗОКОСАРКИ



УВАГА - НЕБЕЗПЕЧНО!



Під час роботи з газонокосаркою тримайте ноги та руки якомога далі від її рухомих частин. Існує ризик травмування!



УВАГА!



Дотримуйтесь правил захисту від шуму та інших місцевих приписів.

- Роботизована косарка призначена для автоматичного догляду за газоном. Використання для інших цілей заборонено та може бути небезпечним або призвести до пошкодження машини.
- Ніколи не залишайте газонокосарку без нагляду, якщо поруч знаходяться інші люди, особливо діти, або домашні тварини. Дітей слід тримати подалі від машини та зони косіння під час косіння. Собаки та інші домашні тварини повинні бути подалі від машини та зони косіння під час косіння.
- Уникайте роботи у мокрій траві.
- Якщо в ріжучий інструмент потрапили сторонні предмети, якщо газонокосарка видає незвичайні звуки або вібрує, негайно вимкніть двигун (натисканням кнопки «STOP») і дочекайтеся повної зупинки ножів. Від'єднайте газонокосарку від живлення та виконайте наступні дії, перш ніж її можна буде знову ввімкнути та продовжити роботу:
 - перевірте газонокосарку на наявність пошкоджень;
 - замініть або відремонтуйте всі пошкоджені деталі;
 - перевірте кріплення деталей і за необхідності підтягніть їх.
- Вимкніть пристрій, дочекайтеся повної зупинки ножів і вийміть акумулятор з пристрою:
 - перед усуненням засмічень;
 - перед перевіркою, чищенням або виконанням інших робіт із газонокосаркою;
 - для перевірки пристрою на наявність пошкоджень після потрапляння в ріжучий інструмент сторонніх предметів;
 - для перевірки пристрою, якщо він нетипово вібрує.
- Перед тим як увімкнути двигун відповідно до вказівок, переконайтеся, що ваші ноги знаходяться на безпечній відстані від ріжучого інструменту.
- Ніколи не піднімайте і не переносьте газонокосарку з ввімкненим двигуном.
- Не працюйте з пристроєм, якщо він пошкоджений, на ньому встановлено не всі деталі, або якщо він був переобладнаний без дозволу виробника.

ДОГЛЯД, ОБСЛУГОВУВАННЯ ТА ЗБЕРІГАННЯ

- Перед початком чищення, ремонту або технічного обслуговування активуйте пристрій відключення та зупиніть газонокосарку-робот на твердій і рівній поверхні.
- Перш ніж виконувати будь-які роботи з док-станцією та проводом обмежувального контуру, від'єднайте вилку блоку живлення.

- Дайте газонокосарці охолонути прибл. 5 хвилин перед виконанням будь-яких операцій з технічного обслуговування.
- Слідкуйте за тим, щоб усі гайки, болти і гвинти були туго затягнуті, і щоб пристрій перебував у надійному робочому стані.
- Перевіряйте газонокосарку на наявність пошкоджень.
- Відремонтуйте пошкоджені деталі.
- Не беріться за ремонт пристрою самостійно, якщо у вас немає відповідних знань і навичок. Роботи з обслуговування та догляду, не зазначені в цьому керівництві, повинні виконуватися виключно в спеціалізованому сервісному центрі.
- Використовуйте лише аксесуари чи насадки, схвалені для цієї машини або технічно ідентичні частини. Інакше може виникнути ризик нещасних випадків, що призведе до травм або пошкодження машини.
- Усю машину необхідно регулярно чистити. Ніколи не розбризкуйте воду (особливо за допомогою машин високого тиску) на компоненти двигуна, ущільнювачі, електричні компоненти або точки підшипників. Це може призвести до пошкодження та дорогого ремонту.
- Не мийте машину під проточною водою (наприклад, за допомогою садового шлангу). Не використовуйте агресивні миючі засоби. Вони можуть пошкодити пластмаси та метали, що погіршать безпечну роботу машини.
- Зберігайте пристрій у сухому, чистому приміщенні в недоступному для дітей місці. Переконайтеся, що машина захищена від несанкціонованого використання (наприклад, дітьми). Зберігайте машину в належному робочому стані. Ретельно очистіть машину перед зберіганням (наприклад, зимовими канікулами). Дайте машині охолонути прибл. 5 хвилин перед зберіганням у закритому приміщенні.
- Працюйте з пристроєм обережно. Слідкуйте за тим, щоб ріжучі інструменти були гострими і чистими, це полегшить роботу і зробить її безпечнішою. Дотримуйтесь вказівок з обслуговування.
- Під час роботи з ріжучим інструментом або його заміни завжди носіть захисні рукавички.
- Для забезпечення безпеки своєчасно замінійте зношені та пошкоджені деталі. Будьте обережні під час налаштування газонокосарки, щоб не затиснути пальці між рухомими ножами і нерухомими частинами пристрою.
- Переконайтеся, що використовуються змінне ріжуче приладдя тільки відповідного типу.

ЕЛЕКТРОБЕЗПЕКА

- Переконайтеся в тому, що вказане на табличці з технічними характеристиками значення напруги мережі відповідає наявному значенню напруги мережі.
- Ця газонокосарка-робот оснащена кількома запобіжними пристроями для забезпечення безпечної роботи та запобігання неправильному використанню.
- Тримайте мережевий кабель подалі від ріжучого механізму газонокосарки під час роботи. Пошкоджений ножами кабель може призвести до контакту з деталями, що перебувають під напругою.
- Не тягніть за кабель, щоб вийняти вилку з розетки. Тримайте кабель на безпечній відстані від джерел тепла, мастил або гострих країв.
- Якщо мережевий кабель зазнав пошкодження, вимкніть пристрій і вийміть вилку з розетки. У разі пошкодження кабель має бути замінений виробником, сервісним центром або іншим персоналом аналогічної кваліфікації, щоб уникнути виникнення ризиків.
- Не під'єднуйте пошкоджений мережевий кабель до мережі та не торкайтеся до нього, не від'єднавши його від мережі. Якщо кабель пошкоджено, можливий контакт із деталями, що перебувають під напругою.

ОСОБЛИВІ ВКАЗІВКИ З БЕЗПЕКИ ДЛЯ ПРИСТРОЇВ ІЗ ЖИВЛЕННЯМ ВІД АКУМУЛЯТОРА

- Перед встановленням акумулятора переконайтеся, що вимикач перебуває у вимкненому положенні. Встановлення акумулятора у пристрій з увімкненим вимикачем може призвести до нещасного випадку.
- Після натискання червоної кнопки STOP у верхній частині роботизованої газонокосарки машина не-

гайно зупиняється. Ріжуче лезо зупиняється через кілька секунд, і на дисплеї з'являється відповідне повідомлення. Поки повідомлення активне, роботизованою газонокосаркою неможливо керувати, і вона безпечна.

- Ніколи не ставте акумулятор на обігрівачі та не піддавайте його тривалому впливу прямих сонячних променів. Під впливом високої температури акумулятор виходить з ладу, що може призвести до вибуху.
- Якщо акумулятор нагрівся, дайте йому охолонути перед зарядженням.
- Не намагайтеся розібрати акумулятор і не допускайте його механічних пошкоджень. Це може призвести до короткого замикання та витоку парів, які можуть спричинити подразнення дихальних шляхів. У разі вдихання парів вийдіть на свіже повітря, а також зверніться за допомогою до лікаря.
- Не встановлюйте в пристрій одноразові батареї. Це може призвести до виходу пристрою з ладу.
- Зберігайте батарею в недоступному для дітей місці.
- Використовуйте або зберігайте акумулятор лише при температурі від -10°C до макс. $+50^{\circ}\text{C}$.
- Захищайте акумулятор від дощу та вологи – не занурюйте його в рідину. Бережіть батарею від впливу мікрохвиль або високого тиску.
- Через неправильне використання акумулятора може витікати рідина – уникайте контакту! У разі випадкового контакту промийте це місце водою. Зверніться до лікаря, якщо рідина потрапила в очі. Рідина, що витікає з акумулятора, може викликати подразнення шкіри та опіки. Не вставляйте жодних предметів у вентиляційні отвори батареї.

ПРАВИЛЬНЕ ПОВОДЖЕННЯ ІЗ ЗАРЯДНИМ ПРИСТРОЄМ

- Акумулятор призначений виключно для стаціонарної установки в косарку-робот. Там він оптимально захищений і заряджається, коли косарка-робот знаходиться в док-станції. Не можна використовувати інший зарядний пристрій. Використання невідповідного зарядного пристрою може призвести до небезпеки через ураження електричним струмом, перегрів або витік корозійної рідини акумулятора.
- Перевіряйте зарядний пристрій, кабелі і вилку щоразу перед використанням та доручайте обслуговування кваліфікованому спеціалісту з ремонту з використанням виключно оригінальних запасних частин. Не використовуйте несправний зарядний пристрій і не розбирайте його самостійно. У такому разі гарантоване безпечне використання пристрою.
- Переконайтеся, що напруга мережі та частота мережі електроживлення відповідають даним на паспортній таблиці зарядного пристрою. У разі недотримання цієї вимоги існує небезпека ураження електричним струмом.
- Перед замиканням або розмиканням з'єднань електроінструменту завжди від'єднуйте зарядний пристрій від електромережі. Це гарантує, що акумулятор та зарядний пристрій не зазнають пошкоджень.
- Обережуйте зарядний пристрій від механічних пошкоджень. В протилежному випадку це може призвести до короткого замикання в зарядному пристрої.
- У разі пошкодження кабелю має бути замінений виробником, сервісним центром або іншим персоналом аналогічної кваліфікації, щоб уникнути виникнення ризиків.

ЗАЛИШКОВІ РИЗИКИ

Навіть у разі правильного використання газонокосарки завжди існує певний залишковий ризик, який не можна виключити. Залежно від використання, наступні потенційні ризики можуть бути пов'язані з типом і конструкцією пристрою:

- Порізи, якщо ви працюєте з пристроєм без захисних рукавичок.



УВАГА - НЕБЕЗПЕЧНО!



Даний електричний інструмент під час роботи створює електромагнітне поле. Це електромагнітне поле за певних умов може порушити роботу активних або пасивних медичних імплантатів. Для того, щоб уникнути небезпеки отримання серйозних або смертельних порушень здоров'я, ми рекомендуємо особам, які мають медичні імплантати, звернутися по консультацію до лікаря або виробника медичного імплантата, перш ніж користуватися пристроєм.

СИМВОЛИ, РОЗТАШОВАНІ НА ПРИСТРОЇ

	Увага!
	Уважно прочитайте керівництво з експлуатації.
	Небезпека травмування внаслідок відлітання предметів.
	Не підпускайте сторонніх осіб до газонокосарки під час роботи.
	Обережно – гострі ріжучі леза! Тримайте їх якнайдалі від рук та ніг. Існує ризик травмування!
	Не ставьте ногами і не сідайте на пристрій.
	Не використовуйте газонокосарку під час дощу і не косіть траву, якщо вона мокра.
	Небезпека ураження електричним струмом!
	Увага! Небезпека травмування гострими ножами під час роботи.
	НЕБЕЗПЕЧНО! Остерігайтеся ріжучих ножів, що обертаються.
	Не підпускайте сторонніх осіб та дітей до газонокосарки під час роботи.
	Увага! Ріжучі ножі ще деякий час продовжують обертатися після вимкнення пристрою.
	Рівень звукової потужності Lwa вказано в децибелах (дБ).
	Електричні пристрої не можна викидати разом із побутовими відходами.
	Окружність косіння.
	Клас захисту III

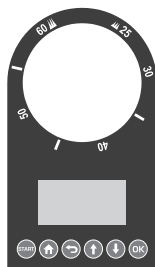

Регулювання висоти зрізу

Дисплей керування

СИМВОЛИ НА АДАПТЕРІ ЖИВЛЕННЯ

	Увага!
	Уважно прочитайте керівництво з експлуатації.
	Знімний блок живлення.
	Запобіжник пристрою.
	Трансформатор в захисному кожусі, захищений від короткого замикання.
	Імпульсний блок живлення.
	Клас захисту II.
	Електричні пристрої не можна викидати разом із побутовими відходами.
	Виробник.

ГРАФІЧНІ СИМВОЛИ, РОЗТАШОВАНІ НА ЗАРЯДНІЙ СТАНЦІЇ

	Світлодіод блимає зеленим кольором: Обмежувальний дріт пошкоджений або неправильно під'єднаний.
	Світлодіод світиться червоним кольором: Акумулятор заряджається.
	Світлодіод світиться зеленим кольором: Акумулятор повністю заряджений.
	Електричні пристрої не можна викидати разом із побутовими відходами.
	Індикатор робочого діапазону.

Дивіться додаток на сторінці 27.

- | | |
|--|--|
| 1. Кришка | 18. Кронштейн зарядної станції |
| 2. Рукоятка регулювання висоти косіння | 19. Конектор |
| 3. Кнопка «START» | 20. Ріжучий ніж |
| 4. Кнопка «HOME» | 21. Опорна пластина |
| 5. Кнопка «Назад» | 22. Зарядний блок |
| 6. Кнопки зі стрілкою | 23. Кришка роз'ємів |
| 7. Кнопка «OK» | 24. Штекер |
| 8. Переносна ручка | 25. Роз'єм для зарядки |
| 9. Кнопка «STOP» | 26. Роз'єм для плюсового контакту «+» |
| 10. Дисплей | 27. Роз'єм для мінусового контакту «-» |
| 11. Обмежувальний дріт | 28. Світлодіодний індикатор |
| 12. Фіксатори зарядної станції | 29. Паз |
| 13. Фіксатори обмежувального дроту | 30. Зарядні контакти |
| 14. Адаптер живлення | 31. Індикатор робочого діапазону |
| 15. Мережева вилка | 32. Відсік для акумулятора |
| 16. Штекер для зарядки | 33. Акумулятор |
| 17. Зарядна станція | 34. Болт кріплення ножа |



ВАЖЛИВО!



Виробник залишає за собою право на внесення змін до комплектації, дизайну та конструкції виробів. Зображення в інструкції схематичні і можуть відрізнятися від реальних вузлів та написів на виробі.

КОМПЛЕКТАЦІЯ

4

Обережно вийміть пристрій з коробки разом із його комплектуючими та перевірте комплектність поставки за наведеним нижче переліком деталей:

- | | |
|---|---------------------------------------|
| – Газонокосарка | – Акумулятор |
| – Обмежувальний дріт, 170 м | – 6 кріпильних цвяхів |
| – Зарядна станція та 4 кріпильні гвинти | – 230 фіксаторів обмежувального дроту |
| – Адаптер живлення | – Керівництво за експлуатації |

ОПИС ФУНКЦІЙ

5

Газонокосарка оснащена ріжучим інструментом, що обертається, розташованим паралельно площині зрізу. Вона також має потужний електродвигун, міцний пластиковий корпус і запобіжний вимикач. Крім того, пристрій має плавне регулювання висоти і колеса з плавним ходом.

Газонокосарку можна підключити до застосунку Tuva Smart та керувати нею за допомогою застосунку. Детальний опис елементів керування можна знайти у наступних розділах.



iOS



Android



Газонокосарка-робот	KS 22RLM
Напруга електродвигуна	20В
Швидкість руху	1,2 км/год
Швидкість обертання ножа на холостому ході	3100 об/хв
Ширина скошування	220 мм
Висота зрізу	25-65 мм
Кут нахилу	47% (25°)
Ножі	3 шт. з двосторонніми лезами
Макс. площа скошування	900 м ²
Час роботи на одному заряді акумулятора(4А-г)	прибл. 70 хв*
Максимальний час роботи (год.) на день * 900 м²	16 годин
Рівень звукової потужності (Lwa) гарантований/ вимірний	66 дБ (А)/61,1 дБ(А), KwA = 1,88 дБ
Розміри бруто (Д×Ш×В)	470×280×360 мм
Вага бруто/нетто	18,0/9,0 кг
Клас захисту	IPX4

*Залежно від типу трави, умов проростання, вологості та рівності газону

Адаптер живлення	
Вхідна напруга	230 В, 50 Гц; 1,5 А
Вихідна напруга	22 В; 2,5 А
Клас захисту	II
Тип захисту	IP65
Макс. температура зовнішнього повітря	50 °С

Зарядна станція	
Вхідна напруга	22 В, 2,5 А
Вихідна напруга	21 В, 2,4 А
Клас захисту	IPX4
Вага	2,3 кг
Час зарядки для 21В 2А-г	прибл. 60 хв.

ПЕРЕД ПОЧАТКОМ РОБОТИ

7



ВАЖЛИВО!



Перед початком роботи перевірте, щоб на газоні не було каміння, гілок, дротів та інших предметів, які можуть пошкодити ножі та спричинити зупинку газонокосарки.

СКЛАДАННЯ ТА ВСТАНОВЛЕННЯ ЗАРЯДНОЇ СТАНЦІЇ

1. Спочатку вставте зарядний блок (22) так, щоб обидва його язички зафіксувалися в опорній пластині (21) зарядної станції.
2. Притисніть зарядний блок (22) до опорної пластини так, щоб він щільно прилягав до неї.
3. Закріпіть зарядний блок (22) знизу на опорній пластині (21) чотирма гвинтами (19), що входять до комплекту.

4. Встановіть зарядну станцію (17) на рівній поверхні поруч із розеткою, забезпечивши простір принаймні 2 м спереду та 1 м ззаду від неї.

Після того, як ви встановили та під'єднали обмежувальний дрот, необхідно закріпити зарядну станцію. Детальніше про це читайте в розділі «Кріплення зарядної станції».



УВАГА!



Подбайте про те, щоб зарядна станція (17) розташовувалася на безпечній відстані від водойм, басейнів чи східців.



ВАЖЛИВО!



Ми рекомендуємо накрити зарядну станцію (17) навісом або дашком, щоб захистити її від впливу погодних умов.

ВСТАНОВЛЕННЯ ОБМЕЖУВАЛЬНОГО ДРОТУ

Перед початком роботи з акумуляторною газонокосаркою необхідно по периметру ділянки газону, на якій вона буде працювати, розмістити обмежувальний дрот (11). Для цього потрібно виконати наступні дії:

- Позначте межі ділянки газону за допомогою фіксаторів обмежувального дроту (13).
- Прокладіть обмежувальний дрот (11) під землю (на глибині не більше 5 см).



УВАГА!



Після того, як газонокосарка перетинає обмежувальний дрот приблизно на 20 – 30 см, вона розвертається і рухається іншим шляхом. Обмежувальний дрот слід встановити відповідно до вказівок, щоб запобігти пошкодженню.

Під час першого використання рекомендується розмістити ділянку роботи обмежувальним дротом (11) за допомогою фіксаторів (13) на випадок, якщо пізніше потрібно буде внести корективи.

- Ділянка газону, на якій виконуватимуться роботи, повинна мати чіткі межі з усіх боків (див. мал. 1).
- У разі, якщо обмежувальні дроти (11) прокладені паралельно на відстані не менше 10 см, газонокосарка розпізнає їх як перешкоду та оминє її (див. мал. 2).
- Однак газонокосарка не здатна розпізнати дроти (11), розташовані паралельно на відстані 5 мм або менше один від одного, і тому пройде через них.
- Не прокладайте обмежувальний дрот під прямим кутом (90°). Замість цього зробіть два кути по 45° (див. мал. 3).
- Вмонтовані в газонокосарку датчики здатні розпізнавати та оминати нерухомі та тверді перешкоди (стіни, садові меблі тощо) розміром більше 100 мм. Обмежувальним дротом (11) можна обгородити важливі перешкоди (наприклад, клумби), які знаходяться на ділянці газону, на якій працює газонокосарка.
- Між обгородженими перешкодами повинен бути проміжок не менше ніж 1 м. Якщо такий проміжок між перешкодами не може бути забезпечений, обгородіть усі перешкоди разом як одну (див. мал. 2).



УВАГА!



Прослідкуйте, щоб обмежувальний дрот (11) ніде не перетинався. Це може призвести до несправностей і збоїв у роботі газонокосарки.

ДЕРЕВА

Газонокосарка розпізнає дерева як звичайну перешкоду. Однак коріння, що виступає з-під землі, може завдати шкоди ріжучим ножем (20). Ми рекомендуємо також використовувати обмежувальний дрот (11) для обгороджування дерев.

КАМІННЯ

- Приберіть із газону дрібне каміння (розміром до 100 мм), яке може пошкодити ріжучі ножі (20).
- Газонокосарка розпізнає каміння (висотою понад 100 мм) як звичайні перешкоди. Ми рекомендуємо також використовувати обмежувальний дріт (11) для обгороджування каміння.

СХИЛИ І ПАГОРБИ

Газонокосарка здатна долати схили крутизною до 25° (47%).

Однак на відстані 1 м від обмежувального дроту кут нахилу не повинен перевищувати 5,7° (10%).



УВАГА!



Зверніть увагу, що між обмежувальним дротом (11) і перешкодою повинен бути вільний простір не менше 30 см на підйомі і не менше 40 см на спуску.

СТАВКИ І БАСЕЙНИ

Обмежувальний дріт (11) повинен бути прокладений також навколо ставків і басейнів, якщо це можливо, щоб газонокосарка не могла власти у воду. У такому разі електроніка пристрою може отримати серйозні пошкодження.

СТЕЖКИ І ДОРОГИ

Газонокосарка легко долає стежки або доріжки лише у тому разі, якщо вони знаходяться на одному рівні з газоном.

Якщо ж газон виступає над стежкою або доріжкою, обмежувальний дріт слід прокласти з безпечним відступом щонайменше 40 см від стежки або доріжки.

ВУЗЬКІ ПРОХОДИ

Вузькі проходи на обгородженій ділянці газону повинні мати ширину не менше 1,2 м і довжину не більше 8 м (див. мал. 4).



ПРИМІТКА



Під шириною 1,2 м мається на увазі відстань між обмежувальним дротом. Під час роботи газонокосарка перетинає обмежувальний дріт на 0,2 м з обох боків.

ПІДКЛЮЧЕННЯ ЗАРЯДНОЇ СТАНЦІЇ ДО АДАПТЕРА ЖИВЛЕННЯ

1. Підключіть адаптер живлення (14) до зарядної станції (17) через штекер (16) та роз'єм для зарядки (25).
2. Закріпіть навіс (24), щоб захистити пристрій від потрапляння вологи.

ПІД'ЄДНАННЯ ОБМЕЖУВАЛЬНОГО ДРОТУ ДО ЗАРЯДНОЇ СТАНЦІЇ

1. Зніміть приблизно 10-15 мм ізоляції з обох кінців обмежувального дроту (11) за допомогою спеціальних знімачів.
2. Відкиньте кришку (23) догори.
3. Кінець обмежувального дроту (11), що йде спереду і охоплює ділянку газону, приєднайте до роз'єму для мінусового контакту (27), позначеного символом «-».
4. Інший кінець обмежувального дроту (11) протягніть через паз (29), що знаходиться під зарядною станцією (17).
5. Під'єднайте цей кінець дроту до роз'єму для плюсового контакту (26), позначеного символом «+».
6. Вставте мережеву вилку (15) в розетку.
7. Зверніть увагу на світлодіодний індикатор (28) на зарядній станції.

Якщо світлодіод (28) горить зеленим кольором, це означає, що обмежувальний дріт (11) під'єднано до зарядної станції (17) правильно.



ПРИМІТКА



Під час встановлення обмежувального дроту (11) залиште невеликий простір від 0,5 до 1 м на випадок можливих подальших виправлень.



УВАГА!



Не з'єднуйте «виступаючі» кінці обмежувального дроту разом. Це може призвести до несправностей і збоїв у роботі газонокосарки.

КРІПЛЕННЯ ЗАРЯДНОЇ СТАНЦІЇ

Закріпіть зарядну станцію та кронштейн до неї (18) за допомогою кріпильних цвяхів (12).

Кронштейн зарядної станції (18) кріпиться на стороні зарядної станції, яка знаходиться за межами обгородженої ділянки газону.

Індикатор робочого діапазону (31) зарядної станції повинен знаходитися в межах оброблюваної ділянки газону.

ВСТАНОВЛЕННЯ ТА ЗАМІНА АКУМУЛЯТОРА



УВАГА!



Перед тим, як замінити акумулятор: Вимкніть пристрій і дочекайтеся повної зупинки ножів. У разі недотримання цього правила існує ризик травмування.



УВАГА - НЕБЕЗПЕЧНО!



У разі пошкодження акумулятора існує небезпека отримання травми через контакт з рідиною, що з нього витікає! У разі потрапляння цієї рідини в очі або на шкіру рясно промийте уражені ділянки водою або нейтралізуючим засобом і зверніться за медичною допомогою.

1. Переверніть газонокосарку догори дном.
2. Зніміть кришку відсіку для акумулятора (32), викрутивши 4 гвинти на нижній стороні пристрою.
3. За потреби вийміть розряджений акумулятор (33).
4. Вставте новий, заряджений акумулятор.
5. Встановіть кришку відсіку для акумулятора (32) на місце.

ЕКСПЛУАТАЦІЯ

8

УВІМКНЕННЯ ГАЗОНОКОСАРКИ

1. Натисніть і утримуйте кнопку «START» (3) приблизно 3 секунди, доки не засвітиться дисплей (10).
2. Встановіть потрібну мову, вибравши її за допомогою кнопок зі стрілками (6) і підтвердивши вибір кнопкою «OK» (7).
3. Встановіть дату та час за допомогою кнопок зі стрілками (6).

Підтвердіть вибір кнопкою «OK» (7). Перехід між окремими позиціями виконується за допомогою кнопки «OK» (7) (пропустити праворуч).



ПРИМІТКА



Налаштування дати і часу необхідно для забезпечення правильного функціонування налаштувань часу роботи.

4. Введіть 4-значний PIN-код (налаштування за замовчуванням: «1111»). Детальніше про те, які кнопки використовуються для введення PIN-коду і як це зробити, див. у розділі «Налаштування».



ПРИМІТКА



Під час першого використання газонокосарки потрібно змінити заводський пароль, як описано в розділі «Зміна PIN-коду».

5. Натисніть кнопку «OK» (7) для входу в головне меню.
Газонокосарка перебуває в режимі очікування.

ВСТАНОВЛЕННЯ МОВИ

1. За необхідності відкрийте кришку (1).
2. Розблокуйте дисплей (10), ввівши 4-значний PIN-код (налаштування за замовчуванням: «1111»).
3. Натисніть кнопку «OK» (7) для входу в головне меню.
4. За допомогою кнопок зі стрілками (6) виберіть «Settings» (Налаштування).
5. Підтвердіть вибір кнопкою «OK» (7).
6. За допомогою кнопок зі стрілками (6) виберіть «Language» (Мова).
7. Підтвердіть вибір кнопкою «OK» (7).
8. За допомогою кнопок зі стрілками (6) виберіть потрібну мову.
9. Підтвердіть вибір кнопкою «OK» (7).
10. Натисніть кнопку «Назад» (5) для повернення до головного меню.

ВИМКАННЯ І ВИМИКАННЯ ГАЗОНОКОСАРКИ

Увімкнення газонокосарки

1. Натисніть і утримуйте кнопку «START» (3) протягом приблизно 3 секунд, поки не засвітиться дисплей (10).
 2. Введіть 4-значний PIN-код (налаштування за замовчуванням: «1111»). Детальніше про те, які кнопки використовуються для введення PIN-коду і як це зробити, див. у розділі «Налаштування».
 3. Натисніть кнопку «OK» (7) для входу в головне меню.
- Газонокосарка перебуває в режимі очікування.



ПРИМІТКА



Якщо газонокосарка знаходиться в режимі очікування або зарядки, натисніть кнопку «START» (3) один раз, щоб розпочати косіння. Газонокосарка не запуститься, доки не буде закрита кришка (1).

Якщо ви ввели неправильний PIN-код:

Зачекайте приблизно 3 секунди або натисніть кнопку «OK» (7), щоб повторно ввести PIN-код.

Якщо ви введете неправильний PIN-код три рази поспіль, екран буде заблоковано на 15 секунд. За кожний наступний неправильно введений PIN-код час блокування екрану подвоюється.

ВИМКНЕННЯ ГАЗОНОКОСАРКИ

Для вимкнення газонокосарки натисніть і утримуйте кнопку «START» (3) протягом приблизно 3 секунд.

Газонокосарка зупиняється, якщо:

- натиснута кнопка «STOP» (9);
- кнопка «START» (3) утримується натиснутою протягом 3 секунд;
- піднята кришка (1);
- газонокосарка втрачає сигнал обмежувального дроту і не знаходить його протягом 5 хвилин (вона перетинає обмежувальний дріт під час косіння);
- газонокосарка застряє між перешкодами і їй потрібно більше 10 секунд, щоб знайти вихід;
- газонокосарку піднято з землі.

КОСІННЯ

1. Відкрийте кришку (1).
2. Розблокуйте дисплей (10), ввівши 4-значний PIN-код (налаштування за замовчуванням: «1111»).

Коли газонокосарка знаходиться на зарядній станції і заряджається:

3. Натисніть кнопку «START» (3) один раз.
- Коли акумулятор зарядиться більш ніж на 70%, на дисплеї з'явиться напис «Close the cover to start» (закрийте кришку для запуску). Закрийте кришку (1), і газонокосарка почне косити автоматично.
 - Коли рівень заряду акумулятора опуститься нижче 70%, через 2 секунди на дисплеї з'явиться повідомлення «Low battery» (низький рівень заряду). Газонокосарка заряджається до тих пір, поки рівень заряду акумулятора не досягне 90%, після чого автоматично починає косіння.

Коли газонокосарка знаходиться в режимі очікування:

3. Натисніть кнопку «START» (3) один раз.
- Коли акумулятор зарядиться більш ніж на 30%, на дисплеї з'явиться напис «Close the cover to start» (закрийте кришку для запуску). Закрийте кришку (1), і газонокосарка почне косити автоматично.

- Коли рівень заряду акумулятора опуститься нижче 30%, через 2 секунди на дисплеї з'явиться повідомлення «Low battery» (низький рівень заряду). Газонокосарка переміщується до зарядної станції.



ПРИМІТКА



Залежно від особливостей газону, його висоти та щільності, газонокосарка-робот сама регулює швидкість косіння для забезпечення оптимального результату.

ПОВЕРНЕННЯ ДО ЗАРЯДНОЇ СТАНЦІЇ

Коли пристрій перебуває в режимі очікування, натисніть і утримуйте кнопку «HOME» (4) приблизно 3 секунди. На дисплеї (10) з'явиться напис «Close the cover to start» (закрийте кришку для запуску). Закрийте кришку (1), і газонокосарка переміститься до зарядної станції. Там вона почне заряджатися.

ДОГЛЯД ТА ОБСЛУГОВУВАННЯ

9

За допомогою панелі керування можна змінити заводські налаштування газонокосарки.

Кнопка на панелі керування	Назва	Номер для введення PIN-коду	Функція
	Кнопка «HOME» (4)	1	Натисніть у режимі очікування, щоб газонокосарка повернулася до зарядної станції
	Кнопки зі стрілкою (6)	2	Переміщення вибору/курсору вгору в інтерфейсі меню Збільшення цифри під час налаштування параметрів
	Кнопки зі стрілкою (6)	3	Переміщення вибору/курсору вниз в інтерфейсі меню Зменшення цифри під час налаштування параметрів
	Кнопка «OK» (7)	4	Підтвердження налаштування Виклик інтерфейсу введення PIN-коду після завершення стану помилки Виклик наступного меню
	Кнопка «Назад» (5)		Підтвердження переходу з головного меню на наступний рівень меню Повернення до попереднього меню Скасування наступного завдання

МЕНЮ ДИСПЛЕЯ

Головне меню	Меню рівня 2	Меню рівня 3	
Точковий режим			
Налаштування	Мова		
	Дата і час		
	Режим дощу		
	Час роботи		
	Налаштування WiFi		
	Зміна PIN-коду		
	Довідка		Журнал помилок
			Журнал завдань
		Інформація про пристрій	
Заводські налаштування			
Перевірка версії програми			
План завдань			
Додаткові ділянки			

ПОЯСНЕННЯ ПОВІДОМЛЕНЬ (СТАНУ) НА ДИСПЛЕЇ

Текст на панелі керування	Пояснення
Standby	Газонокосарка перебуває в режимі очікування, повідомлення про помилки відсутні
Input PIN	Запит на введення PIN-коду
Charging	Газонокосарка заряджається
Mowing	Газонокосарка працює
Auto mowing	Газонокосарка працює автоматично
Spot mode	Газонокосарка косить визначену ділянку
Fix point mowing finished	Косіння в «точковому режимі» завершено
Returning	Газонокосарка повертається до зарядної станції
Paused	Роботу газонокосарки призупинено через: – Натискання кнопки «STOP» – Натискання кнопки «Pause» в застосунку
Emergency stop	Натиснуто кнопку «STOP» (9)
Charge to work	Газонокосарка заряджається
Updating	Необхідно оновити прошивку (виконуйтеся оновлення прошивки)
Low battery, charge to work	Поточного рівня заряду акумулятора недостатньо для початку роботи: 70% для автоматичного косіння 30% для косіння визначеної ділянки (точковий режим)
Raining now, returning	Спрацював датчик дощу
Close cover to start	Потрібно закрити кришку (1), щоб газонокосарка розпочала роботу
Charge to work paused	Процес заряджання перервано (наприклад, вручну або через збій в електромережі)
Work interrupted, please retry	Автоматичний процес косіння перервано (наприклад, через натискання кнопки «STOP» (9) або через відкриття кришки (1))
Place inside the boundary and retry	Газонокосарку потрібно помістити в межі ділянки, обгородженої обмежувальним дротом
Continue working?	Натисніть кнопку «OK» (7), щоб продовжити роботу, або натисніть кнопку «Назад» (5)
Time set wrong	Виправте час
Charge to work paused	Процес заряджання перервано, перевірте на місці
Close cover to start	Закрийте кришку (1)
Current work was stopped	Процес роботи перервано, перевірте на місці
Low battery voltage	Поточного рівня заряду акумулятора недостатньо для початку роботи: 70% для автоматичного косіння
Low battery, charge to work	30% для косіння визначеної ділянки (точковий режим)
Low battery voltage, return to station	Помістіть газонокосарку на зарядну станцію або дочекайтеся завершення процесу заряджання чи автоматичного повернення газонокосарки до зарядної станції
No loop signal	Перевірте, чи правильно встановлено обмежувальний дріт (за потреби виправте його), розмістіть газонокосарку в межах обгородженої ділянки та перезапустіть її.
No signal, please setup the loop first	
Loop signal lost	
Mower locked! waiting...	Дочекайтеся завершення поточного процесу
Wrong PIN, kindly retry	Введіть PIN-код ще раз
Place inside the boundary and retry	Розмістіть газонокосарку в межах обгородженої ділянки та перезапустіть її
Mower outside	
Please reboot to start the firmware update	Перезапустіть газонокосарку
Work interrupted, please retry	
Rain sensor activated	Датчик дощу активовано
Mower in the station	Газонокосарка знаходиться на зарядній станції

Текст на панелі керування	Пояснення
Mower is not in the station	Газонокосарка не знаходиться на зарядній станції За потреби встановіть газонокосарку на зарядну станцію
Press ‚START‘ key to start	Натисніть кнопку «START» (3), щоб запустити газонокосарку
Duration at least 30 mins	Індикація часу, необхідного для виконання завдання
Searching for signal...	Газонокосарка виконує пошук сигналу
Copy file, please wait	Дочекайтеся завершення процесу копіювання даних
Please turn it off	Вимкніть газонокосарку
Update fail	За потреби виконайте процедуру оновлення ще раз
Error	Див. розділ «Зчитування журналу завдань та помилок»
Cutting motor stall	Див. розділ «Усунення засмічень».
Left motor stall	Перевірте ножі на наявність сторонніх предметів або дефектів. За необхідності зверніться до виробника (див. розділ «Сервісний центр»)
Please replace the battery	Необхідно замінити акумулятор
Battery abnormal	
Battery damaged	
Battery temperature too low (discharge)	Припиніть процес заряджання
Battery voltage high	Занадто висока напруга акумулятора
Battery High temp	Акумулятор перегрівся
High charge current	Припиніть процес заряджання, перевірте вхідний струм
High charge voltage	Припиніть процес заряджання, перевірте вхідну напругу
High temp	Припиніть процес заряджання
Mower lifted	Газонокосарку відірвано від землі
Mower overturned	Встановіть газонокосарку вертикально і перезапустіть
Mower trapped	Розблокуйте газонокосарку та перезапустіть її
Mower tilted	Встановіть газонокосарку вертикально і перезапустіть
Motor over temperature	Вимкніть газонокосарку і дайте їй охолонути
Motor error	Зверніться до виробника (див. розділ «Сервісний центр»)
Emsensor disconnect	
Hall sensor failure	
Hardware error	
Ladung abnormal	
Charging abnormal	
Battery discharge error	
Inertial measurement unit (IMU) Error	
Motor disconnect	
Motor hall error	
Motor overcurrent	
Motor stall	
Right motor stall	
Rain sensor failure	
Loop sensor failure	

ТОЧКОВИЙ РЕЖИМ (КОСІННЯ У ВИЗНАЧЕНІЙ ДІЛЯНЦІ)

Завдяки цій функції можна косити газон, на якому знаходяться меблі, стільці, іграшки, інші предмети.

1. Встановіть газонокосарку на потрібній ділянці газону.
2. За необхідності відкрийте кришку (1).

3. Розблокуйте дисплей (10), ввівши 4-значний PIN-код (налаштування за замовчуванням: «1111»).
4. Натисніть кнопку «ОК» (7) для входу в головне меню.
5. За допомогою кнопок зі стрілками (6) виберіть «Точковий режим». На дисплеї з'явиться напис «Close the cover to start» (закрийте кришку для запуску).
6. Закрийте кришку (1), щоб розпочати косіння у визначеній ділянці.

Під час косіння газонокосарка рухається по спіралі в напрямку проти годинникової стрілки і переходить в автоматичний режим після обробки ділянки радіусом 1 м або через 3,5 хвилини косіння.

Натрапивши на перешкоду, газонокосарка зупиняється, на дисплеї з'являється повідомлення про зупинку косіння, після чого вона переходить у режим очікування.

Після зіткнення з обмежувальним дротом (11) газонокосарка продовжує косіння у зворотному напрямку по спіралі.

Якщо ви виберете «Точковий режим» в той момент, коли газонокосарка знаходиться за межами ділянки або на зарядній станції, на дисплеї з'явиться повідомлення «Помістіть газонокосарку в межі ділянки та повторіть спробу». Встановіть газонокосарку в межі ділянки, обгородженої дротом (11), або поруч із зарядною станцією, і спробуйте ще раз активувати «Точковий режим».



ПРИМІТКА



Коли рівень заряду акумулятора опуститься нижче 30%, через 2 секунди на дисплеї з'явиться повідомлення «Low battery voltage» (низький заряд акумулятора). Перш ніж почати косіння у визначеній ділянці, необхідно зарядити акумулятор.

ВСТАНОВЛЕННЯ ДАТИ І ЧАСУ

1. За необхідності відкрийте кришку (1).
2. Розблокуйте дисплей (10), ввівши 4-значний PIN-код (налаштування за замовчуванням: «1111»).
3. Натисніть кнопку «ОК» (7) для входу в головне меню.
4. За допомогою кнопок зі стрілками (6) виберіть «Settings» (Налаштування).
5. Підтвердіть вибір кнопкою «ОК» (7).
6. За допомогою кнопок зі стрілками (6) виберіть «Дата і час».
7. Підтвердіть вибір кнопкою «ОК» (7).
8. Встановіть дату та час за допомогою кнопок зі стрілками (6). Перехід між окремими позиціями виконується за допомогою кнопки «ОК» (7) (пропустити праворуч).

Налаштування дати і часу необхідно для забезпечення правильного функціонування налаштувань часу роботи.

НАЛАШТУВАННЯ ДАТЧИКА ДОЩУ



УВАГА - НЕБЕЗПЕЧНО!



У жодному разі не використовуйте газонокосарку під час грози та обов'язково від'єднайте зарядну станцію від мережі.

Якщо під час дощу датчик дощу увімкнено, газонокосарка повертається до зарядної станції.

1. За необхідності відкрийте кришку (1).
2. Розблокуйте дисплей (10), ввівши 4-значний PIN-код (налаштування за замовчуванням: «1111»).
3. Натисніть кнопку «ОК» (7) для входу в головне меню.
4. За допомогою кнопок зі стрілками (6) виберіть «Settings» (Налаштування).
5. Підтвердіть вибір кнопкою «ОК» (7).
6. За допомогою кнопок зі стрілками (6) виберіть «Rain mode» (Режим дощу).
7. Підтвердіть вибір кнопкою «ОК» (7).
8. Щоб вимкнути датчик дощу, виберіть «Disable» (Вимкнути) і підтвердіть вибір кнопкою «ОК» (7). Щоб увімкнути датчик дощу, виберіть «Enable» (Увімкнути) і підтвердіть вибір кнопкою «ОК» (7). Задайте час (у хвилинах), після якого газонокосарка поновить роботу після дощу. Також визначтеся, чи має газонокосарка надолужити перерву в роботі в зв'язку з дощем. Підтвердіть вибір кнопкою «ОК» (7).

9. Натисніть кнопку «Назад» (5) для повернення до головного меню.



ПРИМІТКА



Ми не рекомендуємо використовувати газонокосарку під час дощу.

ВСТАНОВЛЕННЯ ЧАСУ РОБОТИ

1. За необхідності відкрийте кришку (1).
2. Розблокуйте дисплей (10), ввівши 4-значний PIN-код (налаштування за замовчуванням: «1111»).
3. Натисніть кнопку «ОК» (7) для входу в головне меню.
4. За допомогою кнопок зі стрілками (6) виберіть «Settings» (Налаштування).
5. Підтвердіть вибір кнопкою «ОК» (7).
6. За допомогою кнопок зі стрілками (6) виберіть «Work time» (Час роботи).
7. Підтвердіть вибір кнопкою «ОК» (7).
8. Виберіть потрібний час роботи за допомогою кнопок зі стрілками. Час роботи задається в повних годинах на добу.
9. Підтвердіть вибір кнопкою «ОК» (7).
10. Натисніть кнопку «Назад» (5) для повернення до головного меню.

Після відпрацювання заданого часу роботи газонокосарка автоматично повертається до зарядної станції. Ви можете налаштувати додатковий час роботи газонокосарки у зв'язку з дощем безпосередньо на її панелі керування (див. розділ «Налаштування датчика дощу»), або через мобільний застосунок Tuuya Smart, вибравши Settings (Налаштування) > Rain Sensor (Датчик дощу).

ПІДКЛЮЧЕННЯ ГАЗОКОСАРКИ ДО МЕРЕЖІ WIFI

1. За необхідності відкрийте кришку (1).
2. Розблокуйте дисплей (10), ввівши 4-значний PIN-код (налаштування за замовчуванням: «1111»).
3. Натисніть кнопку «ОК» (7) для входу в головне меню.
4. За допомогою кнопок зі стрілками (6) виберіть «Settings» (Налаштування).
5. Підтвердіть вибір кнопкою «ОК» (7).
6. За допомогою кнопок зі стрілками (6) виберіть «Set WiFi» (Налаштування бездротової мережі).
7. За допомогою смартфона підключіться до газонокосарки через застосунок Tuuya Smart.

Див. розділ «Підключення пристрою за допомогою застосунку Tuuya Smart».

ЗМІНА PIN-КОДУ

1. За необхідності відкрийте кришку (1).
2. Розблокуйте дисплей (10), ввівши 4-значний PIN-код (налаштування за замовчуванням: «1111»).
3. Натисніть кнопку «ОК» (7) для входу в головне меню.
4. За допомогою кнопок зі стрілками (6) виберіть «Settings» (Налаштування).
5. Підтвердіть вибір кнопкою «ОК» (7).
6. За допомогою кнопок зі стрілками (6) виберіть «Change PIN» (Змінити PIN-код).
7. Підтвердіть вибір кнопкою «ОК» (7).
8. Введіть старий 4-значний PIN-код. Якщо ви ввели PIN-код неправильно, натисніть кнопку «Назад» (5) для повернення до екрану введення PIN-коду.
9. Тепер введіть новий PIN-код.
10. Підтвердіть новий PIN-код, ввівши його ще раз. Якщо ви ввели PIN-код неправильно, поверніться до екрану введення PIN-коду натисканням кнопки «Назад» (5) і повторіть кроки 8 і 9.
11. Напис «Success!» (Успіх) на дисплеї (10) вказує на те, що ваш PIN-код успішно змінено. Натисніть кнопку «Назад» (5) для повернення до головного меню.

ВСТАНОВЛЕННЯ І ВИДАЛЕННЯ ПЛАНУ ЗАВДАНЬ

10

ВСТАНОВЛЕННЯ ПЛАНУ ЗАВДАНЬ

1. За необхідності відкрийте кришку (1).

2. Розблокуйте дисплей (10), ввівши 4-значний PIN-код (налаштування за замовчуванням: «1111»).
 3. Натисніть кнопку «ОК» (7) для входу в головне меню.
 4. За допомогою кнопок зі стрілками (6) виберіть «Schedule» (План завдань).
 5. За допомогою кнопок зі стрілками (6) виберіть день (Пн, Вт, Ср, Чт, Пт, Сб, Нд), для якого ви хочете створити план завдань.
 6. Натисніть кнопку «ОК» для входу в меню налаштування дня.
 7. За допомогою кнопок зі стрілками (6) встановіть час початку та час закінчення роботи. На один день можна встановити два періоди косіння.
 8. Натисніть кнопку ОК (7) для підтвердження вибору.
- Якщо вам потрібно встановити тільки період косіння, поверніться до дня або до головного меню за допомогою кнопки «Назад» (5).
9. Повторіть кроки 5-8, щоб створити план завдань для всіх днів тижня.
 10. Для підтвердження вибору натисніть кнопку «ОК» (7).

ВИДАЛЕННЯ ПЛАНУ ЗАВДАНЬ

1. За допомогою кнопок зі стрілками (6) перемістіть вибір до «Alie» (у лівому верхньому куті).
2. Натисніть і утримуйте кнопку «Назад» (5), щоб видалити весь план на тиждень.

НАЛАШТУВАННЯ ДОДАТКОВИХ ДІЛЯНОК

1. За необхідності відкрийте кришку (1).
2. Розблокуйте дисплей (10), ввівши 4-значний PIN-код (налаштування за замовчуванням: «1111»).
3. Натисніть кнопку «ОК» (7) для входу в головне меню.
4. За допомогою кнопок зі стрілками (6) виберіть «Secondary areas» (Додаткові ділянки).
5. Натисніть кнопку «ОК» для вибору додаткової ділянки (додаткових ділянок). За допомогою кнопок зі стрілками (6) виберіть початкову відстань «Відстань (dst) м» і співвідношення «Відсоток (pct) %» від площі, яку потрібно скосити, і натисніть кнопку «ОК» для підтвердження. Після вибору екран автоматично перейде до меню додаткових ділянок.
6. Повторіть крок 5, щоб завершити налаштування всіх додаткових ділянок.
7. Для підтвердження вибору натисніть кнопку «ОК» (7).

Газонокосарка долає задану відстань «Відстань (dst) м» уздовж обмежувального дроту (1-500 метрів), а потім починає косити.

У меню «Відсоток (pct) %» потрібно вказати відсоток ділянки, обгородженої обмежувальним дротом, від її загальної площі, який має бути скошений. Сума значень параметра «Відсоток (pct) %» для 5 додаткових ділянок повинна бути меншою або дорівнювати 100%.

СКИДАННЯ ПРИСТРОЮ ДО ЗАВОДСЬКИХ НАЛАШТУВАНЬ

Це меню дозволяє скинути газонокосарку до заводських налаштувань.

1. За необхідності відкрийте кришку (1).
2. Розблокуйте дисплей (10), ввівши 4-значний PIN-код (налаштування за замовчуванням: «1111»).
3. Натисніть кнопку «ОК» (7) для входу в головне меню.
4. За допомогою кнопок зі стрілками (6) виберіть «Settings» (Налаштування).
5. Підтвердіть вибір кнопкою «ОК» (7).
6. За допомогою кнопок зі стрілками (6) виберіть «Factory set» (Скинути до заводських налаштувань).
7. Підтвердіть вибір кнопкою «ОК» (7).

Після цього газонокосарка вимкнеться і скинеться до заводських налаштувань.

Скидання газонокосарки до заводських налаштувань не видаляє персональні дані, які збереглися після підключення до застосунку Tuua Smart. Для видалення цих даних потрібно виконати дії, описані в розділі «Від'єднання пристрою та видалення даних із застосунку».

ЗЧИТУВАННЯ ЖУРНАЛУ ЗАВДАНЬ ТА ПОМИЛОК

1. За необхідності відкрийте кришку (1).
2. Розблокуйте дисплей (10), ввівши 4-значний PIN-код (налаштування за замовчуванням: «1111»).
3. Натисніть кнопку «ОК» (7) для входу в головне меню.

4. За допомогою кнопок зі стрілками (6) виберіть «Settings» (Налаштування).
 5. За допомогою кнопок зі стрілками (6) виберіть «Information» (Довідка).
 6. За допомогою кнопок зі стрілками (6) виберіть «Error log» (Журнал помилок) або «Work log» (Журнал завдань).
- Тут можна відслідковувати помилки та завдання газонокосарки.
7. Натисніть кнопку «Назад» (5), щоб повернутися до головного меню.

ПЕРЕВІРКА ОНОВЛЕННЯ ПРОШИВКИ

1. За необхідності відкрийте кришку (1).
2. Розблокуйте дисплей (10), ввівши 4-значний PIN-код (налаштування за замовчуванням: «1111»).
3. Натисніть кнопку «ОК» (7) для входу в головне меню.
4. За допомогою кнопок зі стрілками (6) виберіть «Settings» (Налаштування).
5. За допомогою кнопок зі стрілками (6) виберіть «Version check» (Перевірка версії програми).

Після цього буде виконано перевірку на наявність новішої версії програми. Якщо доступна новіша версія, вона буде завантажена та встановлена автоматично.

6. Натисніть кнопку «Назад» (5), щоб повернутися до головного меню.

ПРОЦЕС ЗАРЯДЖАННЯ

11



УВАГА - НЕБЕЗПЕЧНО!



Оберігайте акумулятор від впливу екстремальних умов, таких як спека або механічні навантаження. У разі пошкодження акумулятора існує небезпека отримання травми через контакт з рідиною, що з нього витікає! У разі потраплення цієї рідини в очі або на шкіру рясно промийте уражені ділянки водою або нейтралізуючим засобом і зверніться за медичною допомогою.

- Перед першим використанням газонокосарки повністю зарядіть акумулятор.
- Помітне зниження часу роботи пристрою на одному заряді, незважаючи на повний рівень заряду, вказує на те, що акумулятор зносився і його необхідно замінити. Використовуйте лише оригінальні акумулятори, придбані в авторизованому сервісному центрі.
- Завжди дотримуйтесь чинних правил техніки безпеки, а також норм та положень, що стосуються захисту довкілля.
- Гарантія не поширюється на дефекти, що виникли внаслідок неправильного зберігання або експлуатації.

ЗАРЯДЖАННЯ АКУМУЛЯТОРА

Коли газонокосарка виявляє низький рівень заряду акумулятора, вона автоматично повертається до зарядної станції. Для цього газонокосарка визначає найближчий до неї обмежувальний дріт і рухається вздовж нього за годинниковою стрілкою.

Ви також можете самостійно помістити газонокосарку в зарядну станцію.



УВАГА - НЕБЕЗПЕЧНО!





Ризик травмування! Перед тим як взяти газонокосарку в руки, обов'язково вимкніть її, натиснувши кнопку «STOP» (9)!

Щойно акумулятор буде повністю заряджений, процес заряджання припиниться, і газонокосарка перейде в режим очікування.

ГРАФІЧНІ СИМВОЛИ, РОЗТАШОВАНІ НА ЗАРЯДНІЙ СТАНЦІЇ



Світлодіод блимає зеленим кольором: Обмежувальний дріт пошкоджений або неправильно під'єднаний.

	Світлодіод світиться червоним кольором: Акумулятор заряджається.
	Світлодіод світиться зеленим кольором: Акумулятор повністю заряджений.
	Світлодіод не світиться: Зарядна станція не підключена до електромережі

ПЕРЕВІРКА РІВНЯ ЗАРЯДУ АКУМУЛЯТОРА

Рівень заряду акумулятора можна перевірити на РК-дисплеї газонокосарки.

1. За необхідності відкрийте кришку (1).
2. Розблокуйте дисплей (10), ввівши 4-значний PIN-код (налаштування за замовчуванням: «1111»).
3. Стан заряду відображається символом акумулятора у верхньому правому куті дисплея.
4. Натисніть кнопку «START» (3) і закрийте кришку (1). Газонокосарка поновить роботу, яку було перервано.

Рівень заряду також відображається на заблокованому дисплеї, але для зручності бажано розблокувати дисплей.

ВКАЗІВКИ ЩОДО ВИКОНАННЯ РОБОТИ

12

Регулярне косіння сприяє інтенсивному росту газону, водночас знищуючи бур'яни. Саме завдяки регулярному догляду газон буде виглядати як щільний, рівномірний і пружний килим.

Перший весняний покос зазвичай припадає на квітень, коли довжина стебел досягла 7-8 см. Протягом основного вегетаційного періоду газон слід косити не рідше одного разу на тиждень.

РЕГУЛЮВАННЯ ВИСОТИ ЗРІЗУ



УВАГА - НЕБЕЗПЕЧНО!



Вимкніть пристрій і дочекайтеся повної зупинки ножів. У разі недотримання цього правила існує ризик травмування.

1. Відкрийте кришку (1).
2. Встановіть рукоятку регулювання висоти косіння (2) на потрібну висоту скошування.
3. Закрийте кришку (1).

Висоту підстригання газону можна регулювати на 15 щаблів від 25 до 60 мм.

Для декоративного газону оптимальна висота зрізу становить від 30 до 45 мм, а для утилітарного – від 30 до 65 мм.

Під час першого підстригання газону в сезоні слід вибрати велику висоту зрізу.

ЗАПУСК ТА ЗУПИНКА РОБОЧОГО ЦИКЛУ ВРУЧНУ

Призупинення роботи

Щоб призупинити роботу газонокосарки, натисніть кнопку «STOP» (9).





Початок і відновлення роботи

1. Відкрийте кришку (1).
2. Підтвердіть вибір кнопкою «OK» (7).
3. Розблокуйте дисплей (10), ввівши 4-значний PIN-код (налаштування за замовчуванням: «1111»).
4. Натисніть кнопку «START» (3), щоб запустити газонокосарку
5. Закрийте кришку (1).



Газонокосарка почне роботу в заданому робочому циклі або поновить попередню роботу без перерви.

1. Відкрийте кришку (1).
 2. Розблокуйте дисплей (10), ввівши 4-значний PIN-код (налаштування за замовчуванням: «1111»).
 3. Натисніть кнопку «OK» (7) для входу в головне меню.
 4. За допомогою кнопок зі стрілками (6) виберіть «Settings» (Налаштування).
 5. Підтвердіть вибір кнопкою «OK» (7).
 6. За допомогою кнопок зі стрілками (6) виберіть «Set WiFi» (Налаштування бездротової мережі).
 7. Увімкніть Bluetooth на вашому смартфоні.
 8. Відкрийте застосунок TuYa Smart.
- Тут є опції **1**, **2** і **3** для підключення пристрою.

1 Якщо ви хочете підключити до застосунку саме цей пристрій:



9. На вкладці  виберіть опцію «Add device» (Додати пристрій). Додаток просканує прилеглу територію на наявність доступних пристроїв і покаже, чи знайдено доступні пристрої. Якщо доступні пристрої не знайдено, читайте далі, якщо це можливо **3**.
 10. Якщо ви виберете «Go to add» (Перейти до додавання), доступні пристрої відобразяться у вигляді списку.
 11. Виберіть пристрій, поставивши галочку . Вибирайте тільки один пристрій за раз. Якщо інші пристрої також відмічені галочками, приберіть їх.
 12. Тепер натисніть кнопку , яка має такий самий колір, що і встановлена галочка.
 13. Виберіть свою бездротову мережу (WiFi) і введіть пароль до неї.
 14. Підтвердіть успішне підключення натисканням кнопки «Finish» (Готово).
- Пристрій з'явиться у списку на вкладці , і його можна буде вибрати.

2 Якщо ви вже підключили інші пристрої до застосунку:

9. На вкладці  натисніть  у верхньому правому куті. Додаток просканує прилеглу територію на наявність доступних пристроїв і покаже, чи знайдено доступні пристрої. Якщо доступні пристрої не знайдено, читайте далі, якщо це можливо **3**.
10. Виконайте ті ж дії, що й у випадку з **1** в пункті 10.

3 Якщо список доступних пристроїв не пропонується автоматично:

Якщо пристрій не пропонується автоматично, виконайте наступні дії:

9. На вкладці  натисніть  у верхньому правому куті.
 10. Виберіть «Other» (Інше) на панелі ліворуч.
 11. Виберіть «Other 2» (Інше 2).
 12. Перевірте, чи швидко блимає дисплей.
- Тепер додаток виконує пошук доступних пристроїв і пропонує їх підключити.
13. Виберіть потрібний пристрій, натиснувши , щоб додати його до списку.
 14. Спочатку підтвердіть вибір натисканням кнопки «Next» (Далі), а потім натисніть «Finish» (Готово).



ВАЖЛИВО!



Після оновлення прошивки функції програми можуть змінитися.

АКТИВАЦІЯ BLUETOOTH



ВАЖЛИВО!



Функція Bluetooth потрібна лише для підключення пристрою до застосунку TuYa Smart.

Щойно пристрій підключено до застосунку TuYa Smart, функція Bluetooth вимикається і знову вмикається, коли пристрій скидається до заводських налаштувань.

1. За необхідності відкрийте кришку (1).

2. Розблокуйте дисплей (10), ввівши 4-значний PIN-код (налаштування за замовчуванням: «1111»).
3. Натисніть кнопку «OK» (7) для входу в головне меню.
4. За допомогою кнопок зі стрілками (6) виберіть «Settings» (Налаштування).
5. Підтвердіть вибір кнопкою «OK» (7).
6. За допомогою кнопок зі стрілками (6) виберіть «Set WiFi» (Налаштування бездротової мережі).
7. Підтвердіть вибір кнопкою «OK» (7).

Функція Bluetooth потрібна лише під час першого під'єднання до застосунку TuYa Smart, а після встановлення з'єднання через WiFi вона вимикається.

ОСОБЛИВОСТІ ЗАСТОСУНКУ

Після вибору газонокосарки ви перейдете на сторінку огляду.

Натисніть кнопку в лівому колі й, утримуючи великий палець на дисплеї, проведіть ним вниз до пункту **START** ▶.

Виберіть окремі меню за допомогою опції **START** ▶.

План завдань

Ця функція дозволяє налаштувати два періоди роботи газонокосарки для кожного дня тижня. Для виконання налаштувань газонокосарка повинна перебувати в режимі очікування.

1. Виберіть потрібний день.
2. Для робочого періоду встановіть час початку та час закінчення роботи.
3. Збережіть план, натиснувши кнопку «Save» (Зберегти) у верхньому правому куті.

План завдань можна скинути в меню завдань праворуч, натиснувши «Reset» (Скинути).

Додаткові ділянки



Ця функція дозволяє налаштувати до 5 додаткових ділянок. Для виконання налаштувань газонокосарка повинна перебувати в режимі очікування.

1. Виберіть додаткову ділянку.
2. Встановіть відстань до відправної точки. Після того як газонокосарка подолає задану відстань вздовж обмежувального дроту до відправної точки, вона починає косити траву.
3. Виставте відсоток ділянки газону, яку потрібно скосити, від загальної площі. Це означає, що газонокосарка скосить заданий відсоток від загальної площі ділянки, яка обгороджена обмежувальним дротом. Сума значень цього параметра для 5 додаткових ділянок повинна бути меншою або дорівнювати 100%.
4. Підтвердіть вибір, натиснувши «Save» (Зберегти).

Якщо ви не хочете розбивати всю ділянку газону на сектори, які мають бути скошені, встановіть: Відстань до відправної точки: 1 м Відсоток від загальної площі: 100%.

Керування газонокосаркою

Тут ви можете:

- Переглянути поточний режим роботи газонокосарки.
- Переглянути відсоток рівня заряду акумулятора.
- Увімкнути або вимкнути режим автоматичного косіння .
- Увімкнути або вимкнути режим точкового косіння , якщо газонокосарка перебуває в режимі очікування. Завдяки цій функції можна косити газон, на якому знаходяться меблі, стільці, іграшки, інші предмети.
- Активувати функцію Зарядна станція , для переміщення газонокосарки до зарядної станції.

Журнал помилок

Тут ви можете ознайомитися з переліком усіх помилок і часом їх виникнення.

Журнал завдань

Тут ви можете ознайомитися з переліком усіх завдань, які виконувала газонокосарка, і часом їх виконання.

Налаштування

Тут ви можете:

- Встановити загальний час роботи за день у розділі «Час роботи»
- Встановити та змінити пароль до пристрою (PIN-код)
- Увімкнути або вимкнути датчик дощу та встановити час відновлення роботи після дощу. Ви можете також вибрати, чи має газонокосарка надолужити перерву в роботі в зв'язку з дощем.



ПРИМІТКА



Ми не рекомендуємо використовувати газонокосарку під час дощу.

Налаштування

Натиснувши на значок , ви можете вибрати нове зображення газонокосарки в розділі «Symbol» (Символ), перейменувати газонокосарку в розділі «Name» (Ім'я) або вибрати її «Location» (Місце знаходження).

«Device information» – у цьому пункті меню можна отримати інформацію про пристрій.

За допомогою функції «Tap to run and automate» (Торкніться, щоб запустити та автоматизувати) можна запустити збережені автоматичні завдання.

Функція «Share device» (Спільний доступ до пристрою) дозволяє надати іншим членам сім'ї доступ до газонокосарки через застосунок TuYa Smart.

За допомогою опції «Offline Message» (Повідомлення про відсутність зв'язку) ви отримаєте сповіщення, коли застосунок втратить зв'язок з газонокосаркою.

Функція «Create group» (Створити групу) дає змогу об'єднувати пристрої в групи.

У розділі «Поширені запитання» ви знайдете відповіді на найпоширеніші запитання.

У розділі «Check for firmware upgrade» (Сповідити про оновлення) ви можете перевірити наявність оновлень і отримати сповіщення, коли з'явиться нова версія прошивки.

Опція «Remove device» (Видалити пристрій) видаляє газонокосарку з вашого списку пристроїв у застосунку. Також ознайомтеся з розділом «Від'єднання пристрою та видалення даних із застосунку».

ВІД'ЄДНАННЯ ПРИСТРОЮ ТА ВИДАЛЕННЯ ДАНИХ ІЗ ЗАСТОСУНКУ

1. На вкладці  виберіть пристрій, який ви хочете видалити і дані якого ви хочете видалити.

2. Натисніть на значок  у верхньому правому куті екрану.

3. Натисніть «Remove device» (Видалити пристрій).

4. Щоб видалити дані, натисніть «Disconnect and delete data» (Від'єднати і видалити дані).

Якщо ви хочете просто від'єднати пристрій без видалення даних, натисніть «Disconnect» (Від'єднати).

ПРОБЛЕМИ З ЗАСТОСУНКОМ?

Поширені запитання

1. Виберіть пристрій, щодо якого у вас виникли запитання, зі списку пристроїв.

2. Натисніть на значок  у верхньому правому куті екрану.

3. У розділі «Other» (Інше) виберіть опцію «Поширені запитання» (FAQ).

ЧИЩЕННЯ, ТЕХНІЧНЕ ОБСЛУГОВУВАННЯ ТА ЗБЕРІГАННЯ

14



УВАГА!



Роботи, які не описані в цій інструкції з експлуатації, повинні виконуватися лише в авторизованих сервісних центрах. Використовуйте лише оригінальні запасні частини.

**УВАГА - НЕБЕЗПЕЧНО!****Перед виконанням робіт з технічного обслуговування або очищення вимкніть пристрій і дочекайтеся повної зупинки ножів.**

Для захисту рук під час роботи з лезом використовуйте захисні рукавички.

ЗАГАЛЬНІ ВКАЗІВКИ ЩОДО ДОГЛЯДУ ТА ОБСЛУГОВУВАННЯ

**УВАГА - НЕБЕЗПЕЧНО!****Не мийте газонокосарку водою. Існує ризик ураження електричним струмом.**

- Підтримуйте чистоту пристрою. Для чищення використовуйте щітку або ганчірку, але не застосовуйте агресивні миючі засоби або розчинники.
- Періодично змашуйте колеса.
- Перевірте кожухи та запобіжні пристрої на наявність пошкоджень і міцність кріплення. За потреби замініть їх.

ПЕРЕВЕРТАННЯ ТА ЗАМІНА РІЖУЧИХ НОЖІВ

Газонокосарка оснащена реверсивними ріжучими ножами. Тобто якщо ножі затупилися з одного боку, їх можна перевернути іншим боком. Якщо ножі пошкоджені або розбалансовані, їх необхідно замінити (див. розділ «Запасні частини та аксесуари»).

1. Переверніть пристрій догори дном.
2. Вкрутіть болти кріплення ножів (34) на нижній стороні пристрою.

Перевертання ножів.

3. Переверніть ножі (20) іншим боком.
4. Закріпіть ножі за допомогою болтів (34).

Заміна ножів

3. Зніміть старі ножі (20).
4. Встановіть нові ножі (20) та закріпіть їх за болтами (34).

УСУНЕННЯ ЗАСМІЧЕНЬ



Під час усунення засмічень завжди носіть захисні рукавички. У разі недотримання цього правила існує ризик отримання травми.

1. Переверніть газонокосарку догори дном.
2. Зніміть кришку відсіку для акумулятора (32), вкрутивши 4 гвинти на нижній стороні пристрою.
3. Вийміть акумулятор (33).
4. Усуньте засмічення.
5. Встановіть акумулятор (33) у пристрій.
6. Встановіть кришку відсіку для акумулятора (32) на місце.

ЗБЕРІГАННЯ

- Зберігайте пристрій у сухому, чистому приміщенні в недоступному для дітей місці.
- Не зберігайте пристрій у нейлонових мішках, оскільки в них може з'явитися волога.

Виробник не несе відповідальності за шкоду, спричинену неправильним ремонтом, використанням неоригінальних деталей або неправильною експлуатацією виробу.

ЗБЕРІГАННЯ В ЗИМОВИЙ ПЕРІОД

- Перед тим, як покласти пристрій на зберігання, ретельно вичистіть його (див. розділ «Догляд та обслуговування»).
- Зберігайте акумулятор у частково зарядженому стані. Під час тривалого зберігання рівень заряду акумулятора повинен становити 40-60%.

- Під час тривалого зберігання перевіряйте рівень заряду акумулятора принаймні кожні 3 місяці та за потреби підзаряджайте його.
- Від'єднайте обмежувальний дріт від зарядної станції.
- Заізолюйте контакти обмежувального дроту ізоляційною стрічкою.

Перед тим, як запустити пристрій в роботу після тривалого зберігання, очистіть контакти акумулятора на пристрої та зарядні штирі (30) на зарядній станції щіткою з латунними ворсинками, щоб уникнути проблем під час заряджання.

ТРАНСПОРТУВАННЯ

15

Ручка (8) для перенесення газонокосарки розташована в задній частині пристрою.



УВАГА - НЕБЕЗПЕЧНО!



Під час перенесення газонокосарки слідкуйте за тим, щоб її леза (20) були спрямовані вбік від тіла. У противному випадку існує ризик травмування!

УТИЛІЗАЦІЯ ТА ЗАХИСТ ДОВКІЛЛЯ

16

Перед тим, як утилізувати пристрій, вийміть з нього акумулятор. Після цього утилізуйте пристрій, акумулятор та упаковку в безпечний для довкілля спосіб.



Електричні пристрої не можна викидати разом із побутовими відходами.



Не викидайте акумулятори разом із побутовими відходами і не кидайте їх у вогонь (ризик вибуху) або воду. Пошкоджені акумулятори, у разі виходу з них отруйних парів або рідин, можуть завдати серйозної шкоди довкіллю та вашому здоров'ю.

Згідно з Директивою 2012/19/ЄС про відходи електричного та електронного обладнання, використане електричне та електронне обладнання необхідно утилізувати окремо та переробляти екологічно безпечним способом.

При цьому повинні бути дотримані норми місцевого законодавства.

УСУНЕННЯ НЕСПРАВНОСТЕЙ

17

Проблема	Можлива причина	Спосіб усунення
Газонокосарка не запускається	Відсутній акумулятор	Вставте акумулятор (див. розділ «Заміна акумулятора»)
	Кришка (1) відкрита	Закрийте кришку (1)
	Несправний електродвигун	Надішліть пристрій до сервісного центру для ремонту
	Трава надто довга	За необхідності виконайте попереднє підстригання газону. Встановіть більшу висоту зрізу
Двигун вимикається	Засмічення стороннім предметом	Усуньте засмічення
Газонокосарка рухається, але не зрізає траву	Ножі затупилися або мають дефекти	Замініть ножі (див. Розділ «Перевертання та заміна ріжучих ножів»)
	Несправний ріжучий інструмент	Зверніться до виробника (див. розділ «Сервісний центр»)
Газонокосарка працює непродуктивно або погано працює двигун	Надто мала висота зрізу	Встановіть більшу висоту зрізу
	Ножі (20) затупилися	Заточіть ножі або замініть
	Ріжучий інструмент заблоковано	Прочистіть пристрій
	Ножі (20) встановлені неправильно	Встановіть ножі правильно

Проблема	Можлива причина	Спосіб усунення
Пристрій видає нехарактерні звуки, стукіт або надмірно вібрує	Ослаблені болти кріплення ножів (34)	Міцно затягніть болти кріплення ножів
	Ножі (20) пошкоджено	Замініть ножі
Газонокосарка виходить за встановлені межі	Помилка маршрулу: наявність прямих кутів (90°) може призвести до втрати сигналу	Передбачте широке охоплення кутів або кутів під 45°

УМОВИ ГАРАНТІЇ

18

На електричні газонокосарки діє гарантія один рік з моменту продажу товару, що підтверджується записом і печаткою продавця в гарантійному талоні. Протягом гарантійного терміну всі несправності, що виникли за вини виробника, усуваються безкоштовно.

Умови гарантії продукції **Könnner & Söhnen®** ретельно описані у Вашому гарантійному талоні, який обов'язково видається при купівлі.

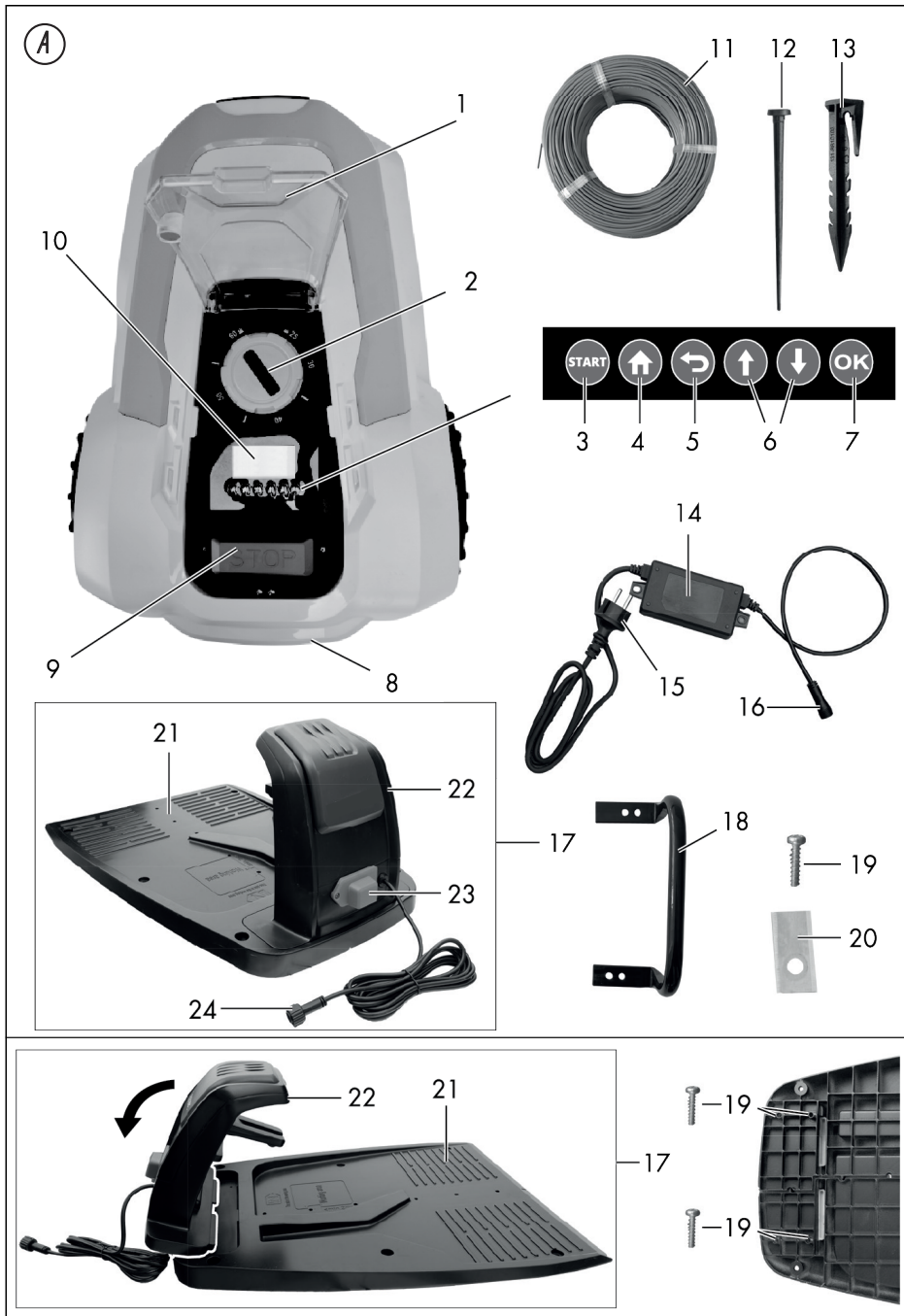

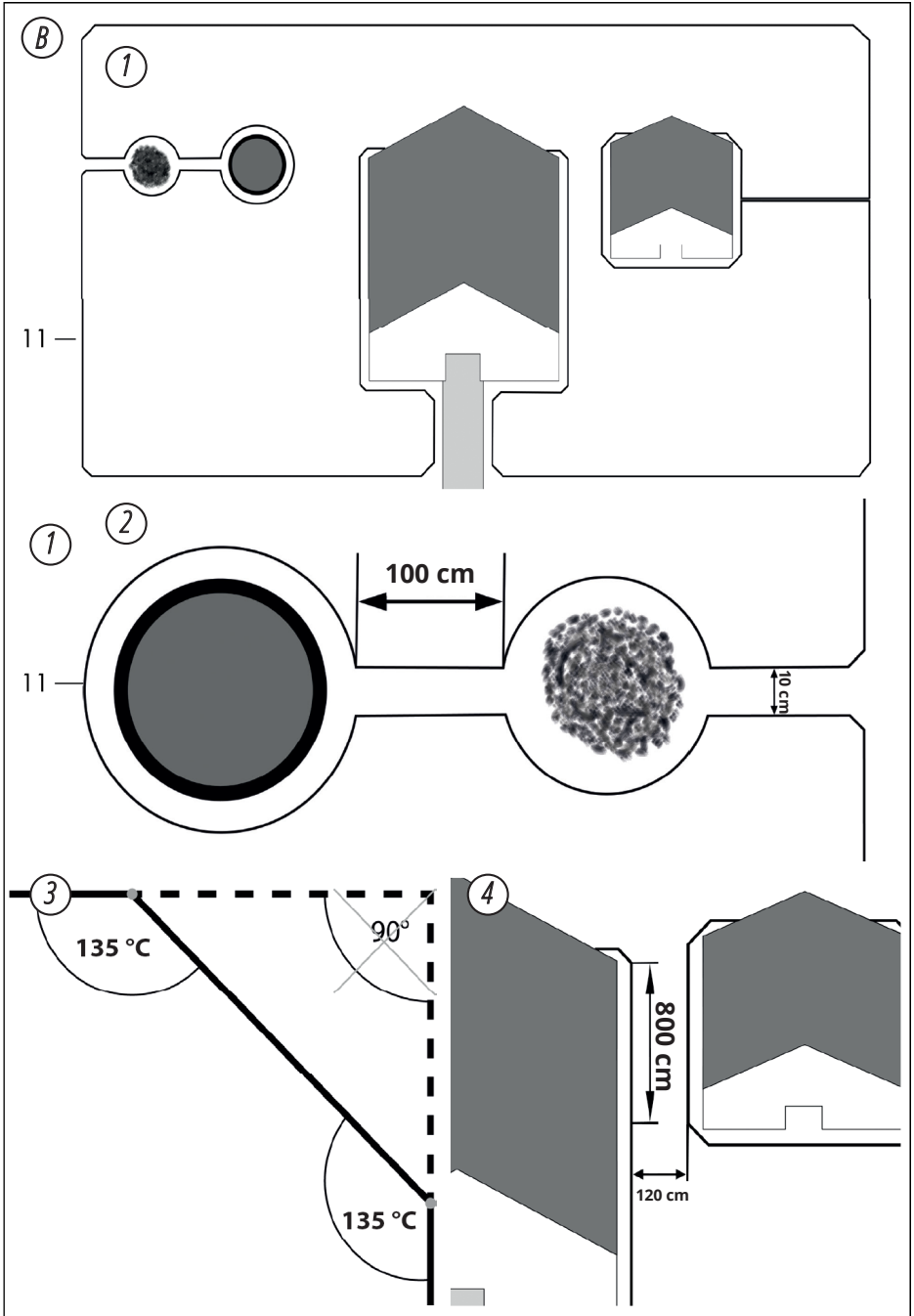

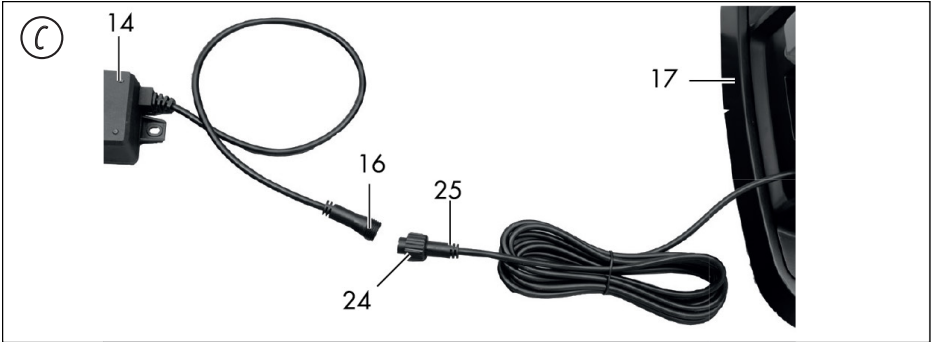

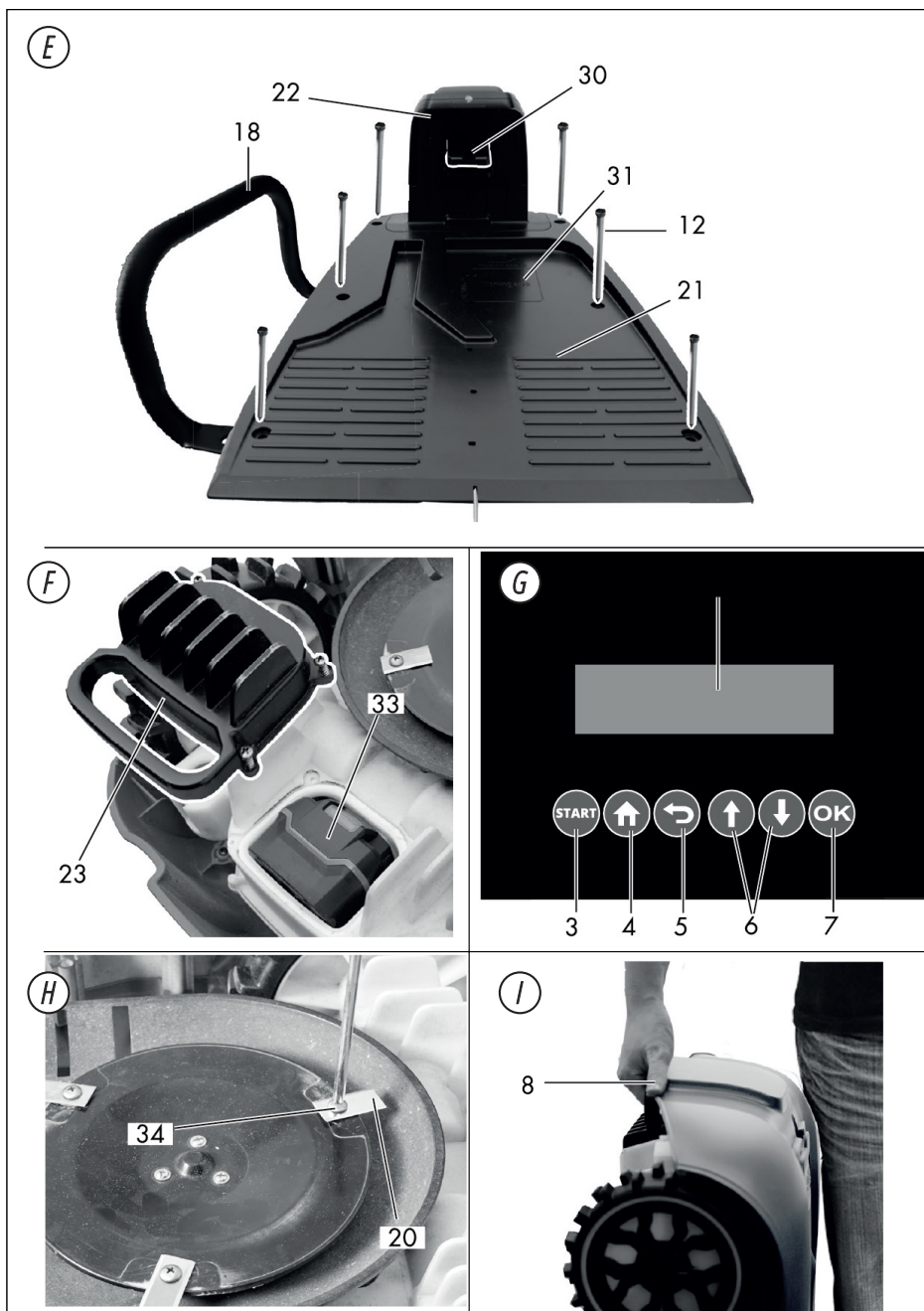



EC Declaration of Conformity

Nr. 187

The following products have been tested by us with the listed standards and found in compliance with the European Community Directive 2014/30/EU relating to electromagnetic compatibility, Directive 2006/42/EC relating to machinery.

Manufacturer: DIMAX INTERNATIONAL GmbH
Address: Flinger Broich 203, 40235 Duesseldorf, Germany
Product: Robotic lawn mower "Könner & Söhnen"
Type / Model: KS 22RLM

The statement is based on a single evaluation of above mentioned products. It does not imply an assessment of the whole production and does not permit the use of the test lab. logo. The manufacturer should ensure that all product in series production are in conformity with the product sample detailed in this report. The applicant should hold the whole technical report at disposal of the competent all the right.

Applied EC Directives: 2006/42/EC Machinery Directive
2014/30/EU Electromagnetic compatibility Directive (EMC)

Applied Standards: EN 60335-1:2012/A15:2021
EN 50636-2-107:2015/A3:2021
AfPS GS 2019:01 PAK

2000/14/EC_2005/88/EC Annex VI

For model KS 22RLM Noise measured Lwa = 64 dB (A), guaranteed Lwa = 66 dB (A)



Issued Date: 2024-02-08
Place of issue: Duesseldorf
Director: Fomin P.

P. Fomin

DIMAX
International GmbH
Flinger Broich 203 40235 Düsseldorf
USt-ID DE296177274
koenner-soehnen.com

We DIMAX INTERNATIONAL GmbH hereby declare that specified above conforms covering European Parliament and Council Directives, 2006/42/EC of 17 May 2006 Machinery Directive, Electromagnetic compatibility Directive (EMC) 2014/30/EC of 26 February 2014. The CE mark above can be used under the responsibility of manufacturer. After completion of an EC declaration of Conformity and compliance with all relevant EC directives.

КОНТАКТИ

Deutschland:

DIMAX International GmbH
Flinger Broich 203 -FortunaPark-
40235 Düsseldorf, Deutschland
www.koenner-soehnen.com

Ihre Bestellungen

orders@dimaxgroup.de

Kundendienst, technische Fragen und Unterstützung

support@dimaxgroup.de

Garantie, Reparatur und Service

service@dimaxgroup.de

Sonstiges

info@dimaxgroup.de

Polska:

DIMAX International
Poland Sp.z o.o.

Polska, Warszawska,
306B 05-082 Stare Babice,
info.pl@dimaxgroup.de

Україна:

ТОВ «Техно Трейд КС»,
вул. Електротехнічна 47, 02222,
м. Київ, Україна

sales@ks-power.com.ua
