

¡Por favor, lea con cuidado este manual antes de usar!

Manual del Propietario



Motobomba de gasolina

KS 50

KS 80

KS 80TW

KS 50HP

KS 80MW

KS 80CW

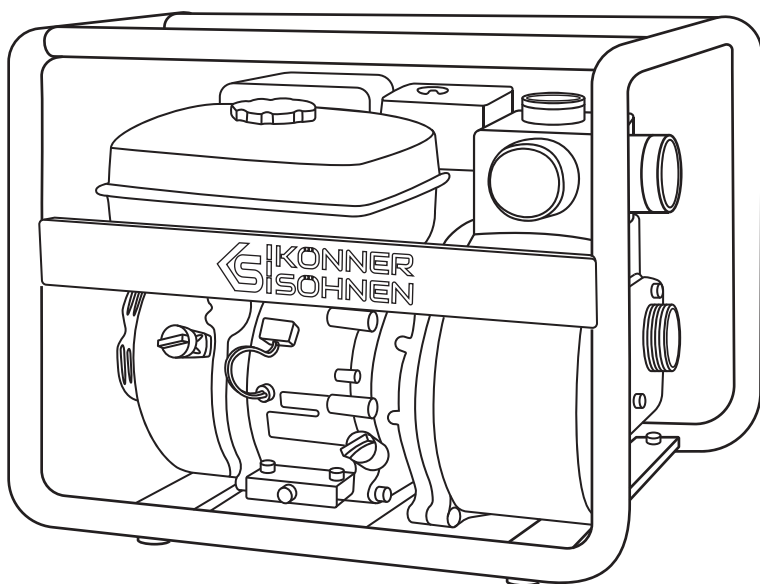



Gracias por su compra de productos **Könnér & Söhnen®**. Este manual contiene una breve descripción sobre seguridad, uso y eliminación de errores. Se puede encontrar más información en la sección de soporte de la página del fabricante original: **konner-sohnen.com/manuals**

También puedes ir a la sección de soporte y descargar manual escaneando el Código QR, o en la página del importador oficial de productos **Könnér & Söhnen®**: **www.konner-sohnen.com**



Nos preocupamos por el medio ambiente, por lo cual consideramos conveniente ahorrar papel y dejar impreso una corta descripción de los apartados más importantes.

El fabricante reserva el derecho de hacer cambios dentro de los generadores, lo cual quizás no se vea reflejado en este manual. Imágenes y fotos del producto pueden variar de su apariencia real. Al final de este manual puedes conseguir información de contacto que puedes usar en caso de que ocurra algún problema.

Toda la información especificada en este manual operacional es la más reciente desde el momento de su publicación. Puedes encontrar la lista actual de los centros de servicio en la página oficial del importador: **www.konner-sohnen.com**

ESPECIFICACIONES

1

Motobomba	KS 50	KS 80	KS 80TW	KS 50HP	KS 80MW	KS 80CW
Modelo de motor	KS 250	KS 250	KS 250	KS 250	KS 280	KS 250
Volumen de motor, cm ³	212	212	212	212	269	212
Potencia del motor, hp	7,0	7,0	7,0	7,0	9,0	7,0
Volumen del tanque de combustible, l	3,6	3,6	3,6	3,6	6,0	3,6
Volumen del cárter, l	0,6	0,6	0,6	0,6	1,1	0,6
Nivel de sonido Lpa(7m)/Lwa, dB	79/104	79/104	79/104	79/104	79/104	79/104
Productividad máxima, l/min	500	1000	1100	500	1000	1000
Velocidad nominal, r/min	3600	3600	3600	3600	3600	3600
Altura máxima de elevación, m	28	28	26	50	20	26
Profundidad máxima de aspiración, m	7	7	7	7	7	7
Diámetro del tubo de entrada, mm	50	80	80	50	80	80
Diámetro del tubo de salida, mm	50	80	80	40/50/40	80	80
Dimensiones (LxWxH), mm	510×440×440		540×470×450	495×445×445	725×540×600	605×435×480
Peso neto, kg	24	26	35	29	60	28



¡IMPORTANTE!



La bomba de agua limpia y la bomba de alta presión sólo están diseñadas para bombear agua limpia. La bomba de agua residual puede bombear sólidos blandos con un diámetro de 25,4 mm.



¡IMPORTANTE!



SÓLO bombas químicas se utiliza para la transmisión de ácido débil y base (PH7 - 8,5), líquido de alta temperatura de ignición y agua de mar.

Bomba de lodo es adecuado para el bombeo de agua de tierra con hasta 50% de alcantarillado sólido, con capacidad de hasta 25,4 mm de diámetro.

CONJUNTO COMPLETO

2

El paquete de entrega incluye:

Motobomba - 1 unidad
Filtro - 1 unidad
Juego de mangueras - 1 unidad.

Manual de instrucciones - 1 unidad.
Paquete - 1 unidad.

FORMA GENERAL Y COMPONENTES DE LA MOTOBOMBA DE GASOLINA

3

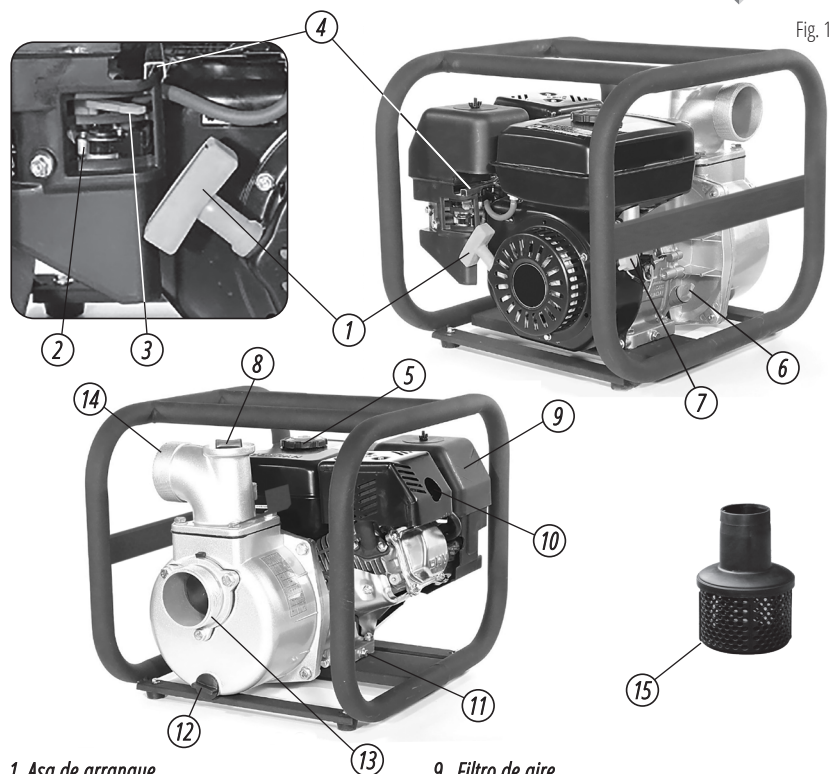

Fig. 1

1. Asa de arranque
2. Válvula de combustible
3. Mariposa de aire
4. Válvula de mariposa
5. Tapa del tanque de combustible
6. Llenado de aceite
7. Interruptor de encendido
8. Tapa para el llenado de agua de la motobomba

9. Filtro de aire
10. Silenciador
11. Tapón del cárter del motor
12. Tapón del cárter de la bomba
13. Orificio de bombeo de agua
14. Puerto de salida de agua
15. Filtro de inflación



¡IMPORTANTE!



El equipo solo se debe usar según lo previsto. El uso del dispositivo para otros fines priva del derecho a una garantía gratuita.

- Por favor, aprenda cómo puede parar el motor y las motobombas durante su funcionamiento de forma rápida, correcta y segura.
- La motobomba de gasolina debe ser puesta en funcionamiento sólo por personas en buenas condiciones mentales y físicas.
- No utilice nunca la motobomba después de haber bebido alcohol o consumido drogas o medicamentos que puedan influir negativamente en la reacción del trabajador.
- Mantenga la motobomba de gasolina **Könnner & Söhnen** durante su funcionamiento a una distancia no inferior a 1 metro de edificios y equipos.



¡ATENCIÓN – PELIGRO!



Nunca bombee soluciones químicas, sustancias líquidas altamente activas, combustibles, cáusticas, disolventes o gasolina con la motobomba.

SÓLO las bombas químicas se utilizan para la transmisión de ácidos y bases débiles (PH7 - 8,5), líquidos a alta temperatura de ignición y agua de mar.

PELIGRO PARA LA VIDA Y LA SALUD

- En ningún caso deberán situarse terceras personas, niños o animales cerca de la zona de trabajo de la motobomba.
- La motobomba könnner & söhnen cumple todos los requisitos de las normas de seguridad europeas. No se puede realizar ninguna modificación en la construcción del equipo sin autorización.
- El motor y la tubería de salida deberán estar siempre limpios. En caso de fugas de aceite o combustible, limpie inmediatamente todas las superficies sucias.

¡LA GASOLINA ES UN LÍQUIDO TÓXICO E INFLAMABLE!

- No mueva ni transporte el equipo con la válvula del tanque de combustible abierta (si la hubiera). El tanque de combustible deberá estar vacío.
- Deposite el equipo sólo al aire libre, lejos de fuentes de ignición o inflamación. No fumar durante el llenado de la motobomba.
- No llene completamente el tanque de combustible. Por favor, llene el tanque de combustible 4 cm por debajo del borde del tubo de combustible para que haya lugar para la extensión de combustible.
- No abra la tapa del tanque de gasolina y añada gasolina durante el funcionamiento del motor o sin esperar su enfriamiento después del funcionamiento.
- Si la gasolina rebosa, limpie bien una superficie cubierta de gasolina antes de arrancar el motor.
- Durante el funcionamiento del motor, la motobomba desprende gases de escape tóxicos para el organismo humano. No utilice el equipo en lugares cerrados o mal ventilados, ¡es peligroso para la vida y la salud del usuario!



¡ATENCIÓN – PELIGRO!



El combustible contamina la tierra y el agua subterránea. ¡No permita que la gasolina escape del tanque!

GLOSARIO DE LOS SIMBOLOS DE SEGURIDAD

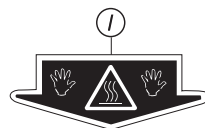
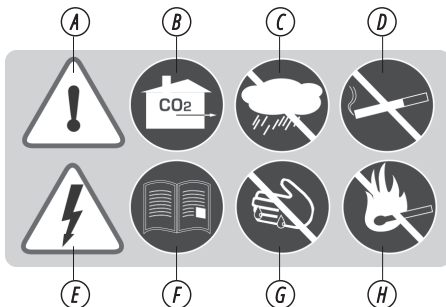

- A.** ¡Debe estar atento durante el uso del equipo! Cumpla con las normas de seguridad indicadas en el manual de instrucciones.
- B.** El uso el generador solo debe realizarse en lugares bien ventilados o al aire libre. Los gases de escape contienen CO₂ y representan un peligro para la vida.
- C.** No usar ni guardar el equipo en lugares de alta humedad.
- D.** ¡No fumar durante el uso del generador!
- E.** El equipo genera energia electrica. Siga las normas de seguridad para evitar lesiones por descargas electricas.
- F.** Lea con atencion las instrucciones antes de usar el equipo.
- G.** No toque el generador con las manos humedas o sucias.
- H.** Cumpla con las normas de seguridad antiincendios y no haga fuego abierto en la proximidad del generador.
- I.** ¡No tocar! El silenciador se calienta durante el funcionamiento del generador.

SÍMBOLOS DE SEGURIDAD DESCRIPCIÓN

Una tabla de características técnicas. Las características técnicas son distintas en función del modelo.

KÖNNER SÖHNEN	Model: KS 50HP GASOLINE PUMP POMPA BENZYNOWA
MAX. ENGINE POWER, HP	7.0
MOD: SILNIKA MAKSI. KM	
SUCTION DEPTH	8 m
WYSOKOSC SSANIA	
LIFT HEIGHT	70 m
WYSOKOSC TLOCZENIA	
MAX PRODUCTIVITY	500 l/min
MAKS. WYDALNIOSC	
DIAMETER OF INLET PIPE	50 mm
SREDNICA RURY WJEJSCOWEJ	
DIAMETER OF OUTLET PIPE	38/38/50 mm
SREDNICA RURY WYJSCOWEJ	
PROTECTION CLASS	IP 20
STOPIEN OCHRONY	
WEIGHT	27 kg
WAGA	
YEAR OF ISSUE	2017
ROK PRODUKCJI	
SERIAL NUMBER IS MARKED ON THE ENGINE NUMBER SERIANY JEST WYTLOCZONY NA SILNIKU	
Manufacturer DIMAX International GmbH, Hauptstr. 134, 51143 Colonia, Germany, www.ks-power.de	
Product DIMAX International GmbH, ul. Hauptstr., 134, 51143 Colonia, Niemcy, zmont. w CR, Importer do Polski: DIMAX International Poland Sp. z o.o. Swieradowska 47, 02-662 Warszawa, Polska, www.ks-power.pl	
Könnér & Söhnen, Germany	CE



Marcado del control de velocidad:
MAX - MIN



Precaución sobre
la gasolina



Indicación del nivel necesario de aceite
en el cárter



Nivel de sonido



— Para arrancar el motor, coloque la palanca de la compuerta de aire en la posición “cerrada” (muévala en la dirección de la flecha).

— Válvula de combustible (mover a la posición “abierto” en el sentido de la flecha)

PREPARACIÓN PARA EL TRABAJO

5

CONECTE LA MANGUERA DE INYECCIÓN Y LA MANGUERA DE DESCARGA DE AGUA

5.1

MANGUERA DE DESCARGA DE AGUA

Para el funcionamiento de la motobomba, utilice siempre una manguera especial de inyección indeformable, reforzada y de pared gruesa. El tubo de aspiración deberá ser ondulado, ya que trabaja a compresión. Fije la manguera en el puerto con un anillo de fijación especial.



¡ATENCIÓN - PELIGRO!



Coloque siempre el filtro de bombeo en el extremo de la manguera antes de ponerla en funcionamiento.

Fig. 2

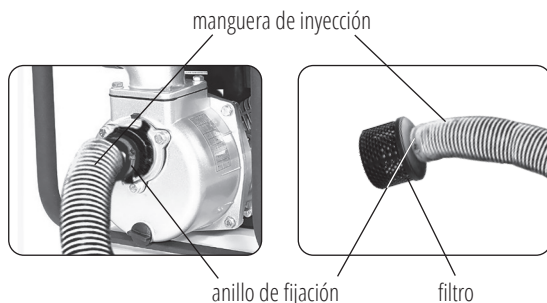

MANGUERA DE SALIDA DE AGUA

La manguera de salida de agua se mantiene bajo presión. Por favor, téngalo en cuenta y utilice siempre una anilla para su fijación. Esto afecta especialmente a las mangueras de tela.



¡IMPORTANTE!



¡Recuerde! Para mejorar la eficiencia del funcionamiento de la bomba, utilice una manguera corta y ancha para reducir el arrastre de agua.

ACEITE DE MOTOR

5.2

Llene el cárter con aceite de motor SAE 10W-30 o SAE 10W-40. Por favor, compruebe el nivel de aceite cada vez antes de arrancar el motor de la motobomba.



¡IMPORTANTE!



Por favor, utilice sólo aceite de motor para motores de 4 tiempos.

Fig. 3

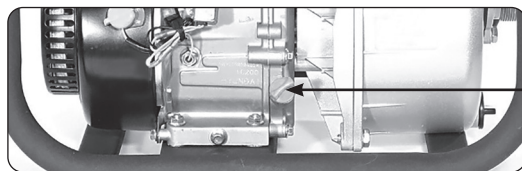

tapa de llenado de aceite

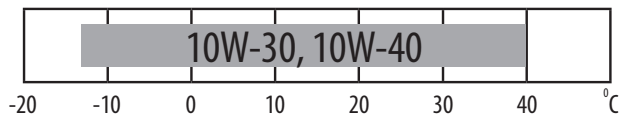

La selección del aceite de motor depende de la zona climática. Para uso general en muchas zonas climáticas se recomienda utilizar aceite SAE 10W-30 o SAE 10W-40.

PARA COMPROBAR EL NIVEL DE ACEITE, SIGA ESTA SECUENCIA:

- Asegúrese de que el motor está parado y frío.
- Abra la tapa del depósito de aceite y seque la varilla medidora.
- Inserte la varilla medidora en el depósito sin que gire. Compruebe el nivel.
- Si el nivel de aceite es bajo, llene el cuello de lubricante hasta el borde.

LLENADO Y UTILIZACIÓN DEL COMBUSTIBLE

5.3

Añada combustible al tanque de combustible. Asegúrese de que hay instalado un filtro de combustible en el cuello de llenado del tanque de combustible.



¡IMPORTANTE!



Se recomienda utilizar únicamente gasolina sin plomo.

Para comprobar el nivel de combustible, abra la tapa del tanque. Si el nivel de combustible es bajo, llénelo. No llene el tanque de combustible hasta el tope. Deje algo de espacio para la extensión de la gasolina.



¡ATENCIÓN – PELIGRO!



- **La gasolina es inflamable y explosiva.**
- **Llene la motobomba sólo con el motor parado y en un lugar bien ventilado.**
- **No utilice la motobomba cerca del fuego. No fumar durante su funcionamiento.**
- **El nivel de combustible debe estar por debajo del nivel de llenado del tanque de combustible. No dejar rebosar el tanque de combustible. Asegúrese de que la tapa del tanque esté bien cerrada después de rellenar. Tenga cuidado con el derrame de combustible durante el rellenado porque la gasolina derramada o su vapor se incendian fácilmente.**
- **No respire los vapores de la gasolina. No esté en contacto prolongado con la gasolina.**
- **No utilice gasolina contaminada o rancia ni mezclas de aceite y gasolina.**
- **Controle que no entre polvo ni agua en el tanque de combustible.**



¡ATENCIÓN – PELIGRO!



Mantenga el combustible fuera del alcance de los niños.

FILTRO DE AIRE

5.3

Antes de arrancar, compruebe la posición correcta del filtro de aire (fig. 12). Limpie el filtro de aire regularmente para evitar un funcionamiento inestable del carburador. Por favor, hágalo tan a menudo como sea posible si la motobomba funciona en condiciones especiales de contaminación.

BOMBEO DE AGUA

5.3

Antes de arrancar, asegúrese de llenar la bomba con agua limpia hasta la parte superior de la boca de llenado (fig. 4).

La bomba debe pararse unos 30 segundos (pero no más de 2,5 minutos) después de su arranque (dependiendo de la longitud de la manguera) y debe añadirse agua a la bomba para aumentar su rendimiento.

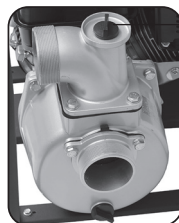

Tapa para llenar de agua la motobomba

Fig. 4



¡ATENCIÓN - PELIGRO!



Para evitar el sobrecalentamiento de la motobomba, no la arranque sin haberla llenado previamente de agua. Si la motobomba funciona en seco, párela inmediatamente y déjala enfriar antes de llenarla de agua.

ARRANQUE

6

COLOCACIÓN CORRECTA DE LA BOMBA

La bomba debe instalarse a una altura no superior a 7 metros desde la superficie del agua hasta la boca de aspiración

Compruebe la profundidad de inmersión de la manguera, ya que la bomba puede funcionar sin agua durante un máximo de 20 segundos

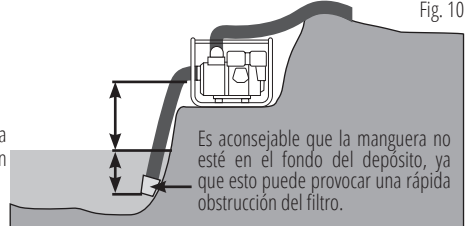

Fig. 10

ARRANQUE DEL MOTOR

- Gire la válvula de combustible (A) a la posición ON.
- Para arrancar el motor en frío, mueva la palanca del acelerador de aire (B) a CERRAR. Cuando el motor se calienta, por favor gire el acelerador a OPEN.
- Ponga el interruptor de encendido (C) en ON.

Fig. 5

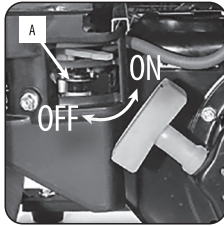

fig. 6

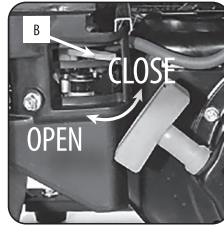
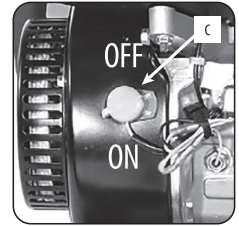

Fig. 7



- Mueva la válvula de mariposa (D) a la posición final izquierda.

Fig. 8



Fig. 9

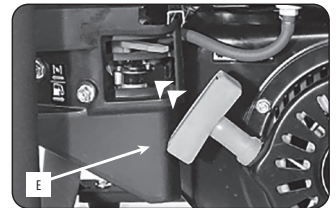

- Arranque el motor con el arrancador manual (E).



¡ATENCIÓN - PELIGRO!



Para evitar daños en el motor de arranque, gire la manivela continuamente hasta su posición sin dejar de apretarla.

- Ajuste la velocidad deseada del motor girando suavemente la válvula de mariposa (D) a la posición "RÁPIDO" o "LENTO".

Después de arrancar el motor, asegúrese de que la bomba del motor suministra agua. Si no ocurre, por favor apague el motor.

El retraso de agua es permitido si no excede 2,5 minutos. Apague el motor si el suministro de agua no arranca después del tiempo de espera previsto.

Con el fin de aumentar el rendimiento de la bomba, asegúrese de detener la bomba 30 segundos después de su arranque (dependiendo de la longitud de la manguera) y añadir agua a través de la tapa de llenado (fig. 4). Después reanude el funcionamiento de la bomba.

PARADA DEL MOTOR

Para parar el motor de forma segura y adecuada, siga esta secuencia:

- Ponga la válvula de mariposa (D) en LENTO.
- Coloque el interruptor de encendido (C) en OFF.
- Gire la válvula de combustible (A) a OFF.



¡ATENCIÓN – PELIGRO!



Para la parada de emergencia del motor, coloque el interruptor de encendido (C) en la posición OFF. En todos los demás casos, siga la secuencia mencionada anteriormente.

OPERACIÓN DE MANTENIMIENTO

7



¡ATENCIÓN – PELIGRO!



Los gases de escape contienen monóxido de carbono tóxico. Detenga el motor antes de realizar cualquier trabajo de mantenimiento. Antes de arrancar el motor, asegúrese de que la habitación está bien ventilada.

En la tabla siguiente se indican las recomendaciones de mantenimiento e inspección de la motobomba en los intervalos de tiempo establecidos.

OBRAS DE MANTENIMIENTO TÉCNICO

El servicio de mantenimiento rutinario se lleva a cabo en el intervalo de tiempo establecido		Cada arranque	Primer mes o 20 horas operativas	Cada 3 meses o 50 horas operativas	Cada 6 meses o 100 horas operativas	Cada año o 300 horas operativas
Aceite de motor	Control de nivel	✓				
	Reemplazo		✓	✓		
Filtro de aire	Control de nivel	✓				
	Limpieza		✓			
	Reemplazo			✓ ⁽¹⁾		
Tanque de combustible	Limpieza					✓
	Bujía			✓		
Bujía	Limpieza			✓		
	Reemplazo				✓	
Válvula de entrada de la bomba	Control de nivel					✓ ⁽²⁾
Filtro de combustible (en el tanque de combustible)	Control de nivel/Limpieza				✓	
Conducto de combustible	Comprobación y sustitución en caso necesario. Cada 2 años (2)					

(1) Realizados más a menudo en condiciones de polvo y contaminación

(2) Realizado en centros de servicio autorizados

SUSTITUCIÓN DEL ACEITE DEL MOTOR

1. Abrir el tapón del cárter y la tapa de llenado de aceite y vaciar el aceite.
2. Vuelva a colocar el tapón del cárter de aceite y apriételo con seguridad.
3. Rellene con el grado de aceite recomendado y compruebe el nivel.
4. Cierre la tapa de llenado.

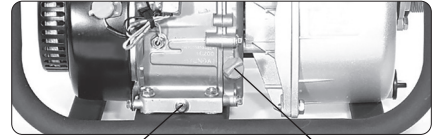

tapón del cárter

tapa de llenado de aceite



¡IMPORTANTE!



El aceite se vacía rápido y por completamente cuando el motor está parado pero caliente.



¡ATENCIÓN - PELIGRO!



Asegúrese de desechar el aceite usado en recipientes herméticamente cerrados en puntos de recogida especializada para productos derivados del aceite usado.

MANTENIMIENTO DEL FILTRO DE AIRE

Un filtro de aire sucio restringe el flujo de aire al carburador, disminuye el rendimiento del motor y reduce el rendimiento de la bomba. Compruebe el filtro de aire y límpielo antes de cada arranque. Si el filtro de aire está dañado, sustitúyalo. Cuando trabaje en condiciones de suciedad extrema, limpie el filtro cada 10 horas, sustitúyalo cada 25 horas si es necesario.

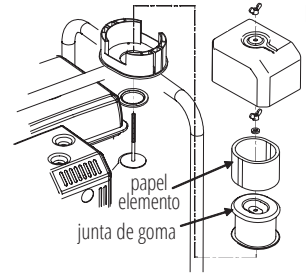

Fig. 12



¡IMPORTANTE!



Nunca haga funcionar el motor sin filtro de aire. El filtro de aire permite evitar el desgaste a alta velocidad del motor de la motobomba.

MANTENIMIENTO DE LAS BUJÍAS

La bujía debe estar libre de polvo y debe tener siempre la distancia de contacto adecuada. Esto permitirá un funcionamiento fiable del motor. Tenga cuidado con las piezas calientes del motor, no las toque para no quemarse.

1. Extraiga la tapa de la bujía.
2. Limpie la superficie alrededor de la bujía.
3. Desenrosque la bujía. Utilice la llave suministrada incluida en el kit de herramientas.
4. Compruebe si la bujía está dañada. Si el aislador está dañado o agrietado, sustituya la bujía. Si no hay daños, limpie la bujía con un cepillo de alambre antes de volver a utilizarla.
5. Mida la distancia de contacto con una muestra. La separación debe ser igual a 0,7-0,8 mm. Ajuste la separación, si es necesario, curvando el electrodo con cuidado.
6. La arandela de compresión de la bujía debe estar en buen estado. En caso afirmativo, la bujía puede enroscarse a mano para evitar daños en la rosca. Apriete con la llave para presionar la arandela de compresión. Cuando instale una bujía nueva, apriétela 1/4 de vuelta. Apriete la bujía reutilizada 1/2-1/4 de vuelta.



Fig. 13

bujía



Fig. 14



¡IMPORTANTE!



Por favor, ¡atención! La bujía debe apretarse de forma segura. Una bujía mal apretada puede sobrecalentarse y calentarse tanto que puede dañar el motor.

Preste atención a los límites de temperatura de las bujías. No utilice bujías cuyos límites de temperatura no sean los adecuados para su aparato.

GUÍA DE SOLUCIÓN DE PROBLEMAS

8

FALLO	POSIBLE CAUSA	POSIBLE ELIMINACIÓN
El motor no arranca o no funciona	Secuencia de acción incorrecta	Mantenga las instrucciones de este
	Ajuste incorrecto del carburador	Manual de instrucciones
	Bujía defectuosa	Llamar al centro de servicio
	Filtro de combustible sucio	Limpie, ajuste la separación adecuada o sustituya
El motor arranca pero tiene un nivel de potencia bajo	Posición irregular de la válvula de	Sustituir
	Contaminación de la tapa de la bujía	Passar a ABIERTO
	Contaminación del filtro de aire	Limpiar o sustituir
	Ajuste incorrecto del carburador	Limpiar
Funcionamiento inestable del motor	Ajuste incorrecto. Bujía defectuosa.	Llamar al centro de servicio
El motor tiene una potencia baja baja carga		
El motor se queda sin tiempo	Bujía defectuosa	Limpiar, ajustar la separación
Alto contenido de humo	Ajuste incorrecto del carburador	o sustituir la bujía

TRANSPORTACIÓN

9



¡IMPORTANTE!



Recomendamos llenar el tanque sólo hasta el 70% para evitar derrames de combustible durante el funcionamiento y el transporte.

Antes de mover o transportar la motobomba asegúrese de que el interruptor de encendido ON/OFF y la válvula de combustible están en (Off). Añada combustible. Instale la motobomba horizontalmente para evitar derramar residuos de combustible. Ajuste el nivel de la motobomba para no derramar el combustible. El vapor de gasolina o la gasolina derramada son inflamables y explosivos.



¡ATENCIÓN - PELIGRO!



El contacto con detalles del sistema de escape o el contacto con el motor caliente puede causar quemaduras o ignición. Antes de mover, transportar o guardar la motobomba, deje que se enfríe el motor.

Fig. 15

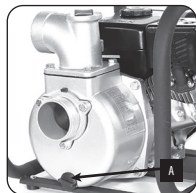
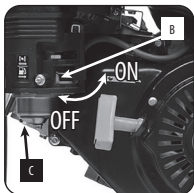

Fig. 16



MANTENIMIENTO

1. Lavar la bomba antes de pararla.
2. Cierre la válvula de combustible (B). Deje que el motor elabore gasolina desde el carburador. Espere hasta que el motor se pare por sí mismo. O suelte el tornillo (C), drene la gasolina al recipiente apropiado.
3. Drene el agua restante a través de la tapa (Fig. 15).



¡IMPORTANTE!



La motobomba debe estar siempre lista para funcionar. Por lo tanto, en caso de averías en el aparato, éstas deben ser subsanadas antes de instalar la bomba para su almacenamiento.

UTILIZACIÓN

10

La motobomba cuya vida útil haya finalizado, así como el equipo y el paquete, deberán entregarse para su utilización y reciclaje ecológicos. No tire la motobomba a la basura doméstica.

TÉRMINOS DE SERVICIO DE GARANTÍA

11

La garantía internacional del fabricante es de 1 año. El período de garantía comienza desde la fecha en la compra. En los casos en que el período de garantía sea superior a 1 año de acuerdo con la legislación local, póngase en contacto con su distribuidor local. El vendedor del producto es responsable de garantizar la garantía. Por favor contacte al vendedor para obtener su garantía. Dentro del período de garantía, si el producto falla debido a fallos en el proceso de producción, se le intercambiará por el mismo producto o se le reparará el fallo.

Todas las fallas causadas por el fabricante durante el período de garantía serán solucionadas sin cargo. El reparo de la garantía se llevará a cabo solo si tiene la tarjeta de garantía totalmente completada, la firma del comprador de la aceptación de los términos de la garantía, así como un documento que respalde la compra (recibo, comprobante de venta o factura). En la ausencia del mismo, al igual que en el caso de errores o correcciones no autenticadas por sello del vendedor o inscripciones ilegibles en la tarjeta de garantía o cupón desprendible, no se realizará ningún reparo de garantía, no se acepta objeción alguna sobre la calidad, y la tarjeta de garantía será retirada por el centro de servicio como inválida. El dispositivo se acepta para su reparo y limpieza completa.



EC Declaration of Conformity

Nr. 155

The following products have been tested by us with the listed standards and found in compliance with the European Community Machinery Directive 2006/42/EC.

Manufacturer: DIMAX INTERNATIONAL GmbH
Address: Flinger Broich 203, 40235 Duesseldorf, Germany
Product: Water pumps "Könner & Söhnen"
Type / Model: KS 50, KS 80, KS 80TW, KS 50HP, KS 80CW, KS 80MW

The statement is based on a single evaluation of above mentioned products. It does not imply an assessment of the whole production and does not permit the use of the test lab. logo. The manufacturer should ensure that all product in series production are in conformity with the product sample detailed in this report. The applicant should hold the whole technical report at disposal of the competent all the right.

Applied EC Directives: 2006/42/EC Machinery Directive
(EU) 2016/1628 Non-Road mobile machinery emissions

Gasoline engines KS 250, KS 280 correspond to European Emission Standard Stage V.
This is confirmed by EU TYPE-APPROVAL CERTIFICATE issued by department of transport of Luxembourg , L-2938.

Technical service responsible for carrying out the test -TÜV Rheinland Luxemburg GmbH.
Date of issue 09/10/2018

2000/14/EC_2005/88/EC Annex VI

For Models: KS 50, KS80, KS 80TW, KS 50HP, KS 80CW, KS 80MW
Noise: measured Lwa= 100.9 dB (A), guaranteed Lwa= 104 dB (A)



Issued Date: 2023-05-15
Place of issue: Duesseldorf
General director: Fomin P. *P. Fomin*

DIMAX
International
GmbH
Steuer-Nr.: 103 5722 2493
UStedNr: DE296177274

We DIMAX INTERNATIONAL GmbH hereby declare that specified above conforms covering European Parliament and Council Directives, 2006/42/EC of 17 May 2006 Machinery Directive. The CE mark above can be used under the responsibility of manufacturer. After completion of an EC declaration of Conformity and compliance with all relevant EC directives.

CONTACTOS

Deutschland:

DIMAX International GmbH
Flinger Broich 203 -FortunaPark-
40235 Düsseldorf, Deutschland
www.koenner-sohnen.com

Ihre Bestellungen

orders@dimaxgroup.de

Kundendienst, technische Fragen und Unterstützung

support@dimaxgroup.de

Garantie, Reparatur und Service

service@dimaxgroup.de

Sonstiges

info@dimaxgroup.de

Polska:

DIMAX International
Poland Sp.z o.o.
Polska, Warczawska,
306B 05-082 Stare Babice,
info.pl@dimaxgroup.de

Україна:

ТОВ "Техно Трейд КС",
вул. Електротехнічна 47, 02222,
м. Київ, Україна
sales@ks-power.com.ua
