

**Bitte lesen Sie unbedingt diese Betriebsanleitung vor dem Start!**

**Betriebsanleitung**



## **Benzin-Kettensäge**

KS CS21G  
KS CS31G

---

Das Kettensägenmodell KS CS21G kann mit einer Schiene und Kette Ihrer Wahl ausgestattet werden.

Die Modelle KS CS21G-13, KS CS21G-16, KS CS21G-16-1 sind Modifikationen des Basismodells KS CS21G mit der beim Bestellen ausgewählten Schienenlänge und dem Hersteller.

Das Kettensägenmodell KS CS31G kann ebenfalls mit einer Schiene und Kette Ihrer Wahl ausgestattet werden. Die Modelle KS CS31G-16, KS CS31G-18, KS CS31G-20, KS CS31G-16-1, KS CS31G-18-1, KS CS31G-20-1 sind Modifikationen des Basismodells KS CS31G mit der beim Bestellen ausgewählten Schienenlänge und dem Hersteller.

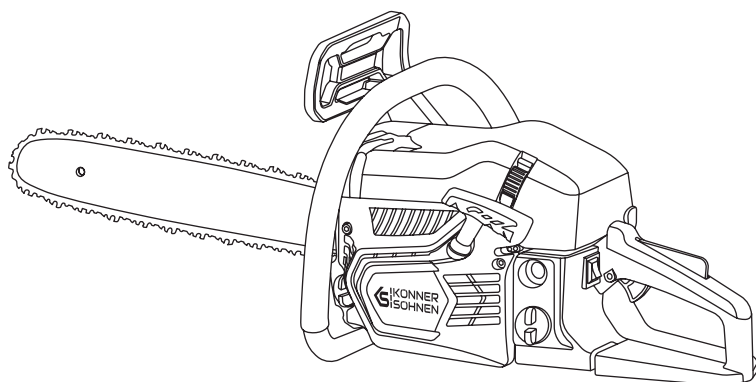



Herzlichen Glückwunsch zum Kauf der Produkte von **Könnner & Söhnen®**. Diese Betriebsanleitung beinhaltet kurze Sicherheitshinweise, Gebrauchs- und Einstellungsanweisungen. Weitere Informationen finden Sie auf der Website des offiziellen Herstellers im Support-Bereich unter [konner-sohnen.com/manuals](http://konner-sohnen.com/manuals)

Sie können die Betriebsanleitung auch im Support-Bereich durch Scannen des QR-Codes oder auf der Website des offiziellen Importeurs von **Könnner & Söhnen®** unter herunterladen.



*Bitte lesen Sie unbedingt diese Betriebsanleitung vor dem Start!*

Der Hersteller von **Könnner & Söhnen®** Produkten behält sich das Recht vor, Änderungen an seinen Produkten vorzunehmen, die in der vorliegenden Betriebsanleitung nicht aufgelistet sind:

- Änderungen in Design, Ausstattung und Zubehör des Geräts bleiben vom Hersteller vorbehalten;
- Die Abbildungen sind in der Betriebsanleitung schematisch dargestellt und können sich von realen Baugruppen und Produktaufschriften leicht unterscheiden.

Am Ende dieser Betriebsanleitung befinden sich Kontaktinformationen, welche Sie bei auftretenden Problemen gerne nutzen können. Alle Informationen in dieser Betriebsanleitung entsprechen zum Zeitpunkt der Drucklegung dem neuesten Stand. Die aktuelle Liste der Servicezentren finden Sie auf der Website des offiziellen Importeurs unter **Könnner & Söhnen®**.



**VORSICHT - GEFAHR!**



**Die Nichtbeachtung des mit diesem Symbol gekennzeichneten Hinweises kann zu schweren Verletzungen oder zum Tod des Bedieners oder Unbefugten führen.**



**ACHTUNG!**



**Wichtige Informationen zur Verwendung des Geräts.**

## ALLGEMEINE SICHERHEITSANWEISUNGEN

1



**WARNUNG!**



**Verpackungsmaterialien sind keine Spielzeuge! Kinder sollten nicht mit Polyethylenbeuteln spielen! Erstickungsgefahr!**



**VORSICHT - GEFAHR!**



**Lesen Sie alle Anweisungen. Die Nichteinhaltung aller unten aufgeführten Anweisungen kann zu Feuer und/oder schweren Verletzungen führen.**

### ARBEITSBEREICH

- Halten Sie Ihren Arbeitsbereich sauber und gut beleuchtet. Unordnung und schlechte Beleuchtung können Unfälle verursachen.
- Verwenden Sie kein Werkzeug in einer explosionsgefährdeten Umgebung, wie in der Nähe von brennbaren Flüssigkeiten, Gasen oder Staub.
- Lassen Sie während der Arbeit mit dem Werkzeug keine Kinder und Dritte in den Arbeitsbereich. Ablenkungen können zum Kontrollverlust führen.

### PERSÖNLICHE SICHERHEIT

- Arbeiten Sie nicht mit dem Werkzeug, wenn Sie müde sind oder unter dem Einfluss von Drogen, Alkohol oder Medikamenten stehen.
- Verwenden Sie Schutzausrüstung. Tragen Sie immer Augenschutz. Schutzausrüstung wie Atemschutzmasken, rutschfeste Schuhe, Schutzhelme oder Gehörschutz verringern das Risiko von Verletzungen.

- Überanstrengen Sie sich nicht. Bewahren Sie stets einen ordentlichen Stand und Gleichgewicht. Dies gewährleistet eine bessere Kontrolle über das Werkzeug in unerwarteten Situationen.
- Tragen Sie keine lockere Kleidung oder Schmuck; halten Sie Haare, Kleidung und Handschuhe von beweglichen Teilen fern. Lockere Kleidung, Schmuck oder langes Haar können in beweglichen Teilen stecken bleiben.
- Starten oder betreiben Sie die Kettensäge niemals in einem geschlossenen Raum. Die Abgase enthalten Kohlenmonoxid.

## SICHERHEITSWARNUNGEN BEI DER VERWENDUNG EINER KETTENSÄGE

2

- Berühren Sie niemals die Abdeckung, die Führungsschiene, die Kette oder die Mutter mit bloßen Händen, während der Motor in Betrieb ist oder unmittelbar nach dem Abschalten des Motors (siehe Abb. 1). Dies könnte aufgrund der hohen Temperatur zu schweren Verbrennungen führen.
- Vergewissern Sie sich, bevor Sie die Kettensäge einschalten, dass die Kette keinen Kontakt zu irgendwelchen Objekten hat.
- Halten Sie die Kettensäge immer mit der rechten Hand am hinteren Griff und mit der linken Hand am vorderen Griff.
- Betreiben Sie die Kettensäge nicht auf einem Baum. Die Verwendung einer Kettensäge, während man auf einem Baum ist, kann zu Verletzungen des Bedieners führen.
- Verwenden Sie das Werkzeug, während Sie auf einer ebenen Fläche stehen. Verwenden Sie es nicht, während Sie auf einer Leiter oder einer rutschigen Oberfläche stehen.
- Seien Sie besonders vorsichtig beim Schneiden von Büschen und Setzlingen. Dünnes Material kann die Kettensäge erfassen und Sie aus dem Gleichgewicht bringen.
- Befolgen Sie die Anweisungen zur Schmierung, Kettenspannung und zum Austausch von Zubehör. Eine falsch gespannte oder geschmierte Kette kann brechen oder das Risiko eines Rückschlags erhöhen.
- Halten Sie die Griffe trocken, sauber und frei von Öl und Fett.
- Überprüfen Sie auf Kraftstofflecks und ziehen Sie alle losen Befestigungselemente fest.



Abb. 1

- |                    |              |
|--------------------|--------------|
| 1. Abdeckung       | 3. Sägekette |
| 2. Führungsschiene | 4. Mutter    |

### KRAFTSTOFFSICHERHEIT

- Mischen und füllen Sie Kraftstoff im Freien, fern von Funken oder Flammen. Verwenden Sie hierfür einen speziell für die Kraftstofflagerung vorgesehenen Behälter.
- Rauchen Sie nicht und gestatten Sie auch anderen nicht, in der Nähe von Kraftstoff oder während des Betriebs der Kettensäge zu rauchen.
- Wischen Sie alle verschütteten Kraftstoffe auf, bevor Sie die Kettensäge starten.
- Entfernen Sie sich mindestens 3 Meter vom Kraftstoff, bevor Sie die Kettensäge starten.
- Stoppen Sie den Motor, bevor Sie den Tankdeckel entfernen.

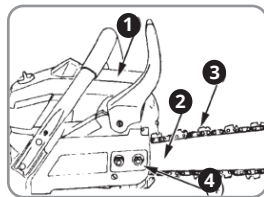
### WARTUNGSSICHERHEIT

- Trennen Sie die Zündkerze, bevor Sie Wartungsarbeiten durchführen.

### TRANSPORT- UND LAGERSICHERHEIT

- Lassen Sie den Motor abkühlen, entleeren Sie den Kraftstofftank, bedecken Sie die Kette mit dem Kettenschutz und sichern Sie die Säge, bevor Sie sie lagern oder in einem Fahrzeug transportieren.
- Leeren Sie den Kraftstofftank, bevor Sie die Säge lagern. Bewahren Sie die Säge und den Kraftstoff an Orten auf, an denen Kraftstoffdämpfe keine Funken oder offenes Feuer von Geräten oder elektrischen Schaltern/Motoren erreichen können.
- Bei längerfristiger Lagerung der Kettensäge reinigen Sie den Kraftstofftank nach dem Entleeren. Starten Sie dann den Motor und entleeren Sie den Vergaser vom Kraftstoff.

### RÜCKSCHLAG ODER KICKBACK

Säge kann zurückschlagen, wenn die Spitze der Führungsschiene (insbesondere das obere Viertel) versehentlich das Holz oder andere harte Gegenstände berührt. In diesem Fall bewegt sich die Säge unkontrolliert (Verletzungsgefahr!).

- Achten Sie beim Schneiden immer auf die Spitze der Führungsschiene.
- Versuchen Sie niemals mit der Spitze der Führungsschiene zu schneiden.
- Seien Sie vorsichtig beim Schneiden von dünnen und elastischen Ästen.

Besondere Aufmerksamkeit ist geboten, wenn die Kettensäge in einen bereits begonnenen Schnitt eingeführt wird.

- Halten Sie die Säge fest mit beiden Händen und positionieren Sie Ihren Körper und Ihre Hände so, dass Sie den Rückschlagkräften widerstehen können. Die Rückschlagkräfte können vom Bediener kontrolliert werden, wenn entsprechende Vorsichtsmaßnahmen eingehalten werden.
- Überstrecken Sie sich nicht und schneiden Sie nicht über Schulterhöhe. Dies hilft, unvorhergesehenen Kontakt mit der Spitze der Schiene zu vermeiden und sorgt für eine bessere Kontrolle der Kettensäge in unerwarteten Situationen.
- Verwenden Sie nur vom Hersteller angegebene Ersatzschiene und -ketten. Falsch ausgewählte Ersatzschiene und -ketten können zu einem Kettenbruch führen.

### VORWÄRTSZUG

Wenn der Spitzschutz während des Schneidens mit dem unteren Teil der Schiene nicht am Holz fixiert ist und die Kette eingeklemmt wird oder auf ein hartes Objekt im Holz trifft, wird die Säge nach vorne gezogen. Um diese Risiken zu minimieren, ist es wichtig, mit einem am Holz fixierten Spitzschutz zu schneiden, wenn dies möglich ist.

## SICHERHEITSANWEISUNGEN

4



**VORSICHT - GEFAHR!**



**Verwenden Sie die Kettensäge nur zum Schneiden von Holz oder Objekten, die aus Holz hergestellt sind! Jegliche andere Verwendung ist gefährlich! Der Hersteller übernimmt keine Verantwortung für Schäden, die durch unsachgemäßen oder fehlerhaften Gebrauch verursacht werden.**









### SICHERHEITSANWEISUNGEN UND UNFALLVERHÜTUNG:

- Die Sägekette darf beim Starten nichts berühren.
- Fixieren Sie immer den Zahnanschlag im Holz, bevor Sie mit dem Sägen beginnen.
- Sägen Sie nicht mit einer Hand.
- Überlasten Sie Werkzeuge nicht. Sie arbeiten am besten und sichersten im vorgesehenen Leistungsbereich.
- Seien Sie besonders vorsichtig beim Schneiden von Holz. Holzstücke können in jede Richtung fliegen (Verletzungsgefahr!).
- Schneiden Sie nicht mit der Schienenspitze.
- Achten Sie besonders auf unter Spannung stehende Äste. Schneiden Sie hängende Äste nicht von unten.
- Stehen Sie immer seitlich vom Baum, den Sie fällen wollen.
- Seien Sie beim Fällen von Bäumen vorsichtig und achten Sie auf herabfallende Äste, während Sie sich zurückziehen.
- Auf geneigten Flächen sollte der Bediener der Kettensäge oberhalb, links oder rechts vom Stamm oder liegenden Baum stehen, niemals darunter.
- Achten Sie auf herabrollende Stämme.

- Ziehen Sie, bevor Sie versuchen, die Kette zu überprüfen oder einzustellen oder eine Fehlfunktion zu beheben, sowie bei jedem Wechsel von einem Arbeitsplatz zum anderen, den Motor ab.
- Beim Sägen von gespaltenem Holz seien Sie besonders vorsichtig, damit die Sägekette nicht kleine Holzstücke abbricht und wegschleudert.
- Während Pausen sollte die Säge so abgelegt werden, dass keine Verletzungsgefahr von der Kette ausgeht.

## SYMBOLE

## 5

	Lesen Sie alle Sicherheitswarnungen und Anweisungen. Die Nichtbeachtung der Warnungen und Anweisungen kann zu Feuer und/oder schweren Verletzungen führen.
	Tragen Sie Schutzausrüstung. Die wichtigsten sind Schutzbrillen oder noch besser Gesichtsschutz, Gehörschutz, Schutzhelm, Schnittschutzbekleidung und Sicherheitsschuhe mit rutschfesten Sohlen.
	VORSICHT: Rückschlaggefahr!
	Achten Sie auf herumfliegende Objekte. Halten Sie Unbeteiligte fern vom Arbeitsbereich.
	Schneiden Sie nicht mit der Spitze der Schiene!
	Halten Sie die Säge während des Betriebs mit beiden Händen! Die Verwendung mit nur einer Hand ist äußerst gefährlich!
	Halten Sie die Ausrüstung fern von Ihrer Umgebung. Halten Sie Unbeteiligte fern vom Arbeitsbereich.
	Ziehen, um den Motor zu starten.
	Drücken Sie 5 bis 8 Mal, bis der Primer mit Kraftstoff gefüllt ist.
	Choke-Position einstellen.
	Von Feuer fernhalten.
	Informationen über den Geräuschleistungspegel Lwa in Dezibel (dB).

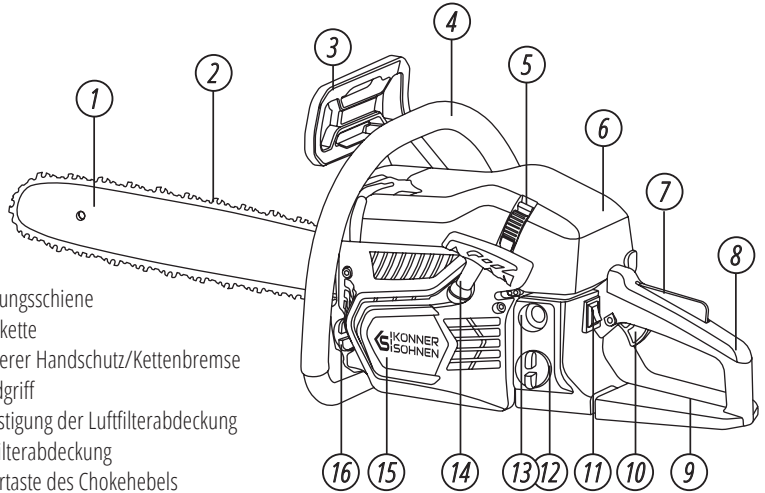

1. Führungsschiene
2. Sägekette
3. Vorderer Handschutz/Kettenbremse
4. Rundgriff
5. Befestigung der Luftfilterabdeckung
6. Luftfilterabdeckung
7. Sperrtaste des Chokehebels
8. Hinterer Griff
9. Hinterer Handschutz
10. Chokehebel
11. Schalter
12. Tankdeckel
13. Stoßdämpfer
14. Startergriff
15. Anlasser
16. Öltankdeckel

17. Choke
18. Muttern
19. Kettenspannung
20. Handkraftstoffpumpe

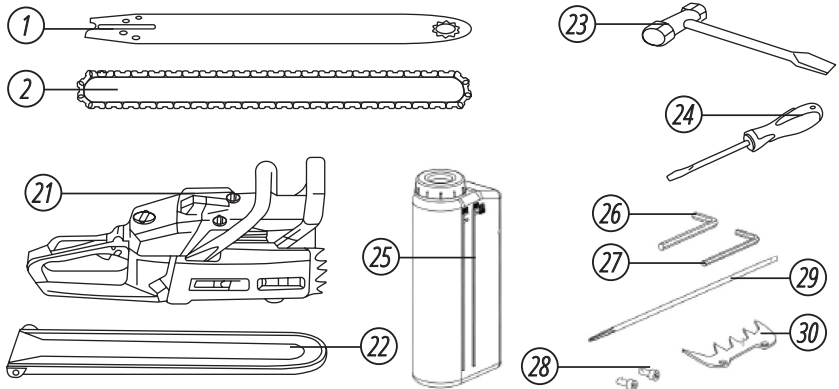
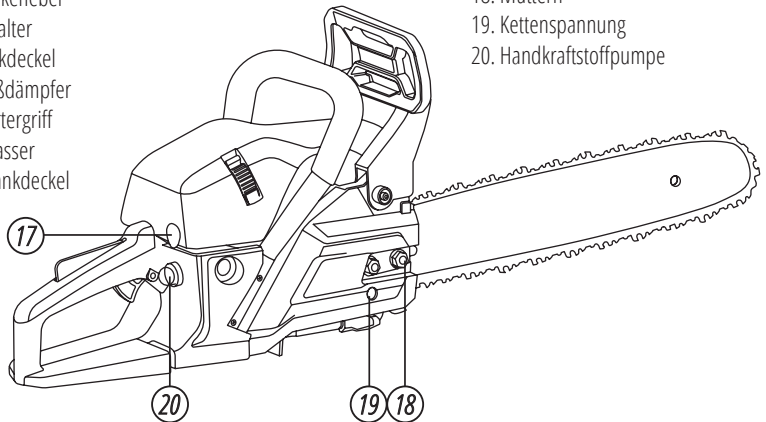

### DER SATZ ENTHÄLT:

- Schwert für Kettensäge
- Ersatzkette für Kettensäge
- 21. Motor
- 22. Schutzabdeckung für die Führungsschiene
- 23. Schlüssel
- 24. Schraubendreher
- 25. Behälter für Kraftstoffgemisch
- 26. Kleiner Inbusschlüssel
- 27. Großer Inbusschlüssel
- 28. Innensechskantschrauben
- 29. Rundfeile
- 30. Krallenanschlag



**WICHTIG!**



**Der Hersteller behält sich das Recht vor, Änderungen am Inhalt der Verpackung, Design und Aufbau der Produkte zu machen. Die Abbildungen in der Betriebsanleitung sind schematisch dargestellt und können sich von realen Baugruppen und Aufschriften auf dem Gerät unterscheiden.**

## TECHNISCHE DATEN

7

Modell*	KS CS21G	KS CS31G
Hubraum	45 cm <sup>3</sup>	54,5 cm <sup>3</sup>
Maximale Motorleistung	1,6 kW / 8500 U/min	2,3 kW / 8500 U/min
Leistung	2,1 PS	3,1 PS
Maximale Drehzahl	11500±500 U/min	11000±500 U/min
Leerlaufdrehzahl	3000±300 U/min	3000±300 U/min
Vergaser	HUALONG – MC16	WALBRO – WT-966
Tankvolumen	550 ml	550 ml
Mischungsverhältnis Benzin und Öl	40:1	40:1
Öltankvolumen	260 ml	260 ml
Kettenschmiersystem	Automatische Pumpe mit Einsteller	
Schienenlänge (bei der Bestellung ausgewählt)	13"/16"	16"/18"/20"
Sägekette	0,325" (8,25 mm)	0,325" (8,25 mm)
Treibgliedstärke	0,058" (1,5 mm)	0,058" (1,5 mm)
Schallpegel (Lwa)	117 dB	117 dB
Abmessungen Brutto (L×B×H)	430×255×300 mm	505×255×300 mm
Brutto-/Nettogewicht	7,5/6,50 kg	7,5/6,50 kg

\*Das Kettensägenmodell KS CS21G kann mit einer Schiene und Kette Ihrer Wahl ausgestattet werden.

Die Modelle KS CS21G-13, KS CS21G-16, KS CS21G-16-1 sind Modifikationen des Basismodells KS CS21G mit der beim Bestellen ausgewählten Schienenlänge und dem Hersteller.

Das Kettensägenmodell KS CS31G kann ebenfalls mit einer Schiene und Kette Ihrer Wahl ausgestattet werden. Die Modelle KS CS31G-16, KS CS31G-18, KS CS31G-20, KS CS31G-16-1, KS CS31G-18-1, KS CS31G-20-1 sind Modifikationen des Basismodells KS CS31G mit der beim Bestellen ausgewählten Schienenlänge und dem Hersteller.

## KRAFTSTOFF UND KETTENÖL

8



**ACHTUNG!**



**Der Motor muss mit einem Gemisch aus Benzin und Motoröl betrieben werden. Verwenden Sie nur Markenbenzin mit einem Oktanzahlgehalt von mindestens 95 RON.**

**KRAFTSTOFF**

- Benzin ist sehr entzündlich. Vermeiden Sie Rauchen oder offene Flammen und Funken in der Nähe von Kraftstoff.
- Es darf nur Motoröl für luftgekühlte Zweitaktmotoren oder anderes hochwertiges Motoröl der Klassen JASO FB, JASO FC, JASO FD, ISO-L-EGB, ISO-L-EGC oder ISO-L-EGD verwendet werden. Verwenden Sie niemals Öl für 4-Takt-Motoren oder wassergekühlte 2-Takt-Motoren.
- Verwenden Sie niemals „KRAFTSTOFF OHNE ÖL (ROHES BENZIN)“.
- Verwenden Sie niemals mit Wasser versetzten Kraftstoff.
- Das Kraftstoffgemisch altert – mischen Sie nur die Menge an Kraftstoff, die innerhalb weniger Wochen verbraucht werden kann. Lagern Sie das Kraftstoffgemisch nicht länger als 30 Tage.
- Gemischte Kraftstoffe, die länger als einen Monat ungenutzt bleiben, können den Vergaser verstopfen oder den Motor in seiner Funktion beeinträchtigen. Füllen Sie den restlichen Kraftstoff in einen luftdichten Behälter und bewahren Sie ihn in einem dunklen und kühlen Raum auf.
- Entsorgen Sie gemäß den gesetzlichen Vorschriften in Ihrem Land. Gießen Sie keine Rückstände in den Boden! Kraftstoff verunreinigt das Grundwasser!

**SO MISCHEN SIE KRAFTSTOFF**

Gießen Sie zunächst das Motoröl in einen für Kraftstoff zugelassenen Kanister, füllen Sie dann das Benzin hinzu und mischen Sie es gründlich.

**ACHTUNG!****EMPFOHLENES VERHÄLTNISS VON KRAFTSTOFF  
ZU 2-TAKT-ÖL 40:1****MISCHVERHÄLTNISS-TABELLE 40:1**

Menge Benzin, l	Öl für Zweitaktmotoren, l (ml)
1	0,025 (25)
2	0,5 (50)
3	0,75 (75)
4	0,10 (100)
5	0,125 (125)

**BETANKEN DER EINHEIT**

1. Wählen Sie eine ebene und saubere Oberfläche zum Betanken.
2. Drehen Sie den Tankdeckel auf und entfernen Sie ihn. Legen Sie den Deckel an eine staubfreie Stelle.
3. Füllen Sie den Kraftstofftank bis zu 80% seiner vollen Kapazität.
4. Verschließen Sie den Tankdeckel sicher und wischen Sie verschütteten Kraftstoff um die Einheit herum ab.

**HINWEIS****Verwenden Sie kein Altöl oder wiederaufbereitetes Öl, da dies die Ölpumpe beschädigen kann.****KETTENÖLSCHMIERUNG**

- Füllen Sie Kettenöl jedes Mal nach, wenn Sie den Kraftstoff nachfüllen.

**KETTENÖL**

Die Lebensdauer der Kette hängt stark von der Qualität des verwendeten Öls ab. Verwenden Sie kein altes Öl!

Für die Schmierung des Schneidteils der Säge sollte nur spezielles Haftöl für Sägeketten verwendet werden. Haftöl hat eine erhöhte Haftung an Metall und schmiert nicht nur den oberen Teil der Sägegeschneide, sondern auch den unteren.



- Vor dem Transport die Motorsäge immer anhalten, die Kettenbremse blockieren und den Kettenschutz anbringen.
- Die Säge in horizontaler Position tragen, den heißen Schalldämpfer von sich weg halten und die Kette nach hinten richten.
- In Fahrzeugen: Die Motorsäge gegen Umkippen, Beschädigung und Auslaufen von Kraftstoff und Kettenöl sichern.

## MONTAGE DER FÜHRUNGSSCHIENE UND DER SÄGEKETTE



**WARNUNG!**



**Die Sägekette hat sehr scharfe Kanten. Verwenden Sie dicke Schutzhandschuhe für Ihre Sicherheit.**

1. Ziehen Sie den Schutz in Richtung des vorderen Griffs, um zu überprüfen, dass die Kettenbremse nicht aktiviert ist.
2. Lösen Sie die Muttern und entfernen Sie die Kettenabdeckung.
3. Befestigen Sie den Krallenanschlag mit zwei Innensechskantschrauben am Motor.
4. Montieren Sie die Führungsschiene auf die Schrauben.
5. Legen Sie die Sägekette um das Kettenrad und auf die Führungsschiene – die scharfen Schneidezähne müssen nach rechts zeigen (Abb. 3). Stellen Sie die Position der Kettenspannermutter auf der Kettenabdeckung auf das untere Loch der Führungsschiene ein (Abb. 2).

Abb. 2

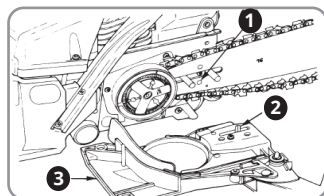

1. Loch 2. Spannstift 3. Kettenabdeckung

Abb. 3

**Bewegungsrichtung**



Abb. 4



**HINWEIS**

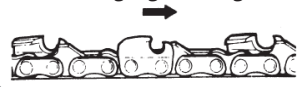

**Achten Sie auf die richtige Laufrichtung der Sägekette (Abb. 3).**

6. Setzen Sie die Kettenabdeckung auf und ziehen Sie die Muttern mit den Fingern fest.
7. Halten Sie die Spitze der Führungsschiene und stellen Sie die Kettenspannung ein, indem Sie die Spannschraube nach rechts drehen, bis die Kette die Unterkante der Führungsschiene berührt (Abb. 4).

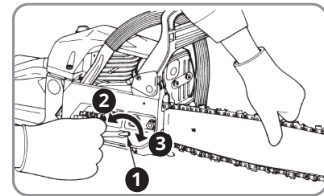

1. Spanschraube 2. Lösen 3. Anziehen

8. Halten Sie die Spitze der Führungsschiene angehoben und ziehen Sie die Muttern fest. Überprüfen Sie dann die Kette auf gleichmäßige Rotation und korrekte Spannung, indem Sie sie von Hand bewegen. Falls erforderlich, nehmen Sie eine erneute Einstellung bei gelöster Kettenabdeckung vor.



**HINWEIS**



**Eine neue Kette dehnt sich zu Beginn der Nutzung. Überprüfen und stellen Sie die Spannung regelmäßig nach, da eine lose Kette leicht entgleisen oder sich selbst und die Führungsschiene schnell abnutzen kann.**



**ACHTUNG!**



**Der vordere Handschutz sollte immer in der oberen (vertikalen) Position sein.**

### STARTEN EINER NEUEN SÄGEKETTE

Bei einer neuen Kette verringert sich die Spannung nach einiger Zeit. Daher sollten Sie die Kette nach den ersten 5 Schnitten und spätestens nach 10 Minuten Säge erneut spannen.



VORSICHT - GEFAHR!



**Installieren Sie niemals eine neue Kette auf einem abgenutzten Kettenrad oder montieren Sie sie nicht auf einer beschädigten oder abgenutzten Führungsschiene. Die Kette könnte reißen, was zu schweren Verletzungen führen kann.**

### SPANNEINSTELLUNG DER SÄGEKETTE



VORSICHT - GEFAHR!



**Bevor Sie die Spannung der Kette überprüfen und einstellen, stellen Sie sicher, dass der Motor ausgeschaltet ist. Vor der Durchführung jeglicher Arbeiten mit der Säge stets den Motor abstellen!**

Um die Sicherheit des Benutzers zu gewährleisten und den Verschleiß oder Schaden der Kette zu minimieren, sind regelmäßige Überprüfungen der Kettenspannung wichtig. Es wird empfohlen, die Kettenspannung vor Arbeitsbeginn sowie etwa alle 10 Minuten während des Gebrauchs zu bewerten und einzustellen. Ketten, besonders neue, können sich durch die Wärme bei der Arbeit ausdehnen.

**Wenn die Kette im heißen Zustand gespannt wurde, lockern Sie sie nach der Verwendung.** Das Nichtbeachten kann zu Schäden an der Führungsschiene oder am Motor führen, da die Kette beim Abkühlen und Zusammenziehen zu stark komprimiert wird. Sowohl die Kettenspannung als auch die Schmierung sind wichtig für die Lebensdauer der Kette.

Eine korrekt gespannte Kette sollte nicht von der Unterseite der Führungsschiene hängen und muss sich mit der Hand in einem Handschuh drehen lassen.

### SCHMIERUNG DER KETTE

11

Die Schmierung erfolgt automatisch. Arbeiten Sie niemals mit einer ungeschmierten Kette. Überprüfen Sie vor jedem Gebrauch, ob das Öl im Lieferumfang enthalten ist.

### ÖLVERSORGUNG ÜBERPRÜFEN

12



VORSICHT - GEFAHR!



**Achten Sie darauf, die Führungsschiene und die Kette anzubringen, wenn Sie die Ölvorräte überprüfen. Andernfalls können die rotierenden Teile freiliegen. Das ist sehr gefährlich.**

Nachdem Sie den Motor gestartet haben, lassen Sie die Kette mit mittlerer Geschwindigkeit laufen und prüfen Sie, ob Kettenöl wie in der Abbildung gezeigt verspritzt wird (Abb. 5).

Der Ölfluss kann durch Einsetzen eines Schraubenziehers in das Loch an der Unterseite der Kupplungsseite verändert werden. Passen Sie ihn an Ihre Arbeitsbedingungen an (Abb. 6).

Abb. 5



Abb. 6



**KALTSTART DES MOTORS**

Vor dem Starten des Motors: Stellen Sie die Motorsäge auf den Boden und stellen Sie sicher, dass die Sägekette den Boden nicht berührt, bevor Sie versuchen, den Motor zu starten.

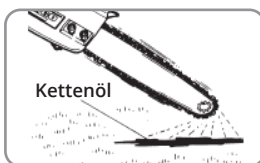
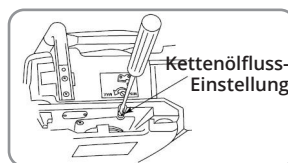
**VORSICHT - GEFAHR!**

**Bei Bodenkontakt während des Motorstarts besteht Unfallgefahr! Teile der Kettensäge können beschädigt werden.**

1. Verriegeln Sie die Kettenbremse mit dem vorderen Handschutz. Drücken Sie dazu den vorderen Handschutz nach vorne, bis er einrastet. Füllen Sie die Kraftstoff- und Kettenöltanks und ziehen Sie die Deckel fest an (Abb. 7).
2. Der Stoppschalter befindet sich normalerweise in der Position „I“, d. h. wenn er nicht gedrückt wird: Die Zündung ist eingeschaltet – der Motor ist startbereit. Wenn der Stoppschalter in die Position „0“ gestellt wird, wird die Zündung ausgeschaltet. Nach dem Abstellen des Motors wird die Zündung automatisch wieder eingeschaltet (Abb. 8).
3. Ziehen Sie den Choke-Knopf in die geschlossene Position (Abb. 9). Drücken Sie 5 bis 8 Mal, bis der Primer mit Kraftstoff gefüllt ist.

Abb. 7

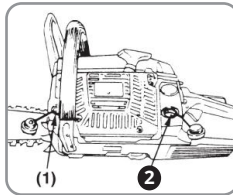

1. Kettenöl 2. Kraftstoff

Abb. 8



Abb. 9



Abb. 10

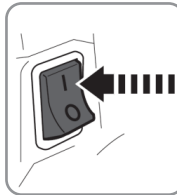

Platzieren Sie die Kettensäge auf einer ebenen Fläche und sichern Sie sie. Dazu stellen Sie Ihren rechten Fuß in die Vertiefung des Handgriffs.

- Halten Sie die Kettensäge mit der linken Hand am vorderen Griff fest.
  - Ziehen Sie den Startergriff der Kettensäge am Seil heraus, bis Sie Widerstand spüren, und ziehen Sie dann schnell und kräftig. Drücken Sie dabei den röhrenförmigen Griff nach unten. Ziehen Sie das Seil nicht vollständig heraus – Gefahr des Reißens! Lassen Sie den Startergriff nicht von selbst in die Ausgangsposition zurückkehren – führen Sie ihn zurück, um das Seil ordnungsgemäß aufzuwickeln. Es kann mehrere Züge des Starterseils erfordern, bis der Motor anspringt.
4. Halten Sie die Sägeeinheit fest auf dem Boden und ziehen Sie kräftig am Starterseil (Abb. 10).

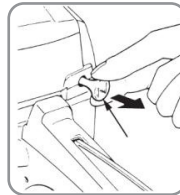
**VORSICHT - GEFAHR!**

**Starten Sie den Motor niemals, während Sie die Kettensäge in einer Hand halten. Die Sägekette könnte Ihren Körper berühren, was äußerst gefährlich ist.**

5. Wenn der Motor zum ersten Mal anspringt, stellen Sie den Chokehebel in die offene Position und ziehen Sie dann erneut am Starter, um den Motor zu starten.
6. Lassen Sie den Motor warm laufen, indem Sie leicht den Gashebel betätigen.

**WARNUNG!**

**Halten Sie sich von der Sägekette fern, da sie beim Starten des Motors zu rotieren beginnt.**

## EINSTELLUNG DES LEERLAUFS

Abb. 11

Der Vergaser Ihrer Einheit wurde werkseitig eingestellt. Stellen Sie vor der Einstellung des Leerlaufs sicher, dass die mitgelieferten Luft- und Kraftstofffilter sauber und frisch sind und der Kraftstoff ordnungsgemäß gemischt ist.

Beim Einstellen gehen Sie wie folgt vor (Abb. 11):

- Starten Sie den Motor und lassen Sie ihn einige Minuten bei niedriger Drehzahl warmlaufen.
- Drehen Sie die Leerlaufschraube (T) gegen den Uhrzeigersinn, so dass die Sägekette sich nicht dreht. Wenn die Leerlaufdrehzahl zu niedrig ist, drehen Sie die Schraube (T) im Uhrzeigersinn.

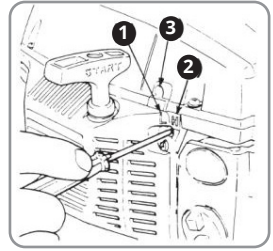

1. L-Nadel 2. H-Nadel  
3. Leerlaufschraube (T)

## KETTENBREMSE

Die Kettensäge ist mit einer automatischen Bremse ausgestattet, der Sägekette beim Auftreten eines Rückschlags während des Sägens stoppt. Die Bremse wird automatisch durch Trägheitskraft aktiviert, die auf das Gewicht wirkt im vorderen Schutz (Abb. 12a).

Diese Bremse kann auch manuell betätigt werden, indem der vordere Schutz nach unten zur Führungsschiene gedreht wird. Um die Bremse zu lösen, ziehen Sie den vorderen Schutz in Richtung des vorderen Griffs, bis ein „Klick“-Geräusch zu hören ist (Abb. 12b).

Abb. 12

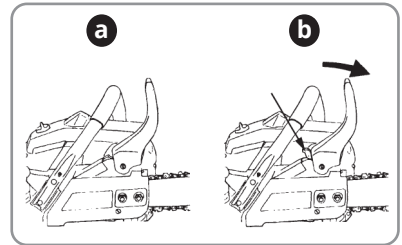

So überprüfen Sie die Bremse:

**ACHTUNG!**

Sie sollten die Funktion der Kettenbremse vor jeder Verwendung überprüfen.

Während der Motor im Leerlauf läuft, blockieren Sie die Sägekette (Handschutz bis zum Ende der Führungsschiene) und geben Sie für einen kurzen Zeitraum (maximal 3 Sekunden) Vollgas – die Sägekette darf sich nicht bewegen.

Abb. 13

## MOTOR ABSTELLEN

1. Lassen Sie den Gashebel los, damit der Motor einige Minuten im Leerlauf läuft.
2. Stellen Sie den Schalter auf die Position „0“ (STOP) (Abb. 13). Der Motor wird anhalten – lassen Sie den Stopp-Schalter los – er kehrt in die Arbeitsposition zurück.

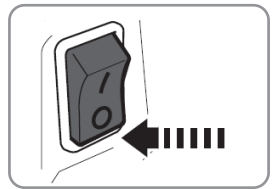

## NORMEN UND ANWEISUNGEN ZUR WARTUNG UND REINIGUNG

14

Jegliche Wartung, die nicht in dieser Bedienungsanleitung aufgeführt ist, sollte von einem autorisierten Servicezentrum durchgeführt werden. Verwenden Sie nur Originalersatzteile.

Um das Risiko von Verbrennungen zu vermeiden, lassen Sie das Gerät vollständig abkühlen, bevor Sie mit jeglicher Wartung oder Reinigung beginnen.

**VORSICHT - GEFAHR!**

Ziehen Sie den Stopp-Schalter, bevor Sie Arbeiten an der Säge durchführen!

### REINIGUNGSVERFAHREN

- Reinigen Sie die Maschine nach jedem Gebrauch gründlich, um ihre Lebensdauer zu verlängern und Unfälle zu vermeiden.
- Halten Sie die Griffe frei von Öl, Fett oder Treibstoff. Wenn nötig, wischen Sie die Griffe mit einem feuchten Tuch und Seife ab, vermeiden Sie die Verwendung von Lösungsmitteln oder Benzin zur Reinigung.
- Reinigen Sie die Sägekette nach jedem Gebrauch mit einer Bürste oder einem Tuch. Verwenden Sie keine Flüssigkeiten zur Reinigung der Kette. Tragen Sie nach der Reinigung eine leichte Schicht Kettenöl auf.
- Entfernen Sie den Deckel des Kettenrads für die Reinigung, um diese Zone zu pflegen.
- Reinigen Sie die Kettenschiene (Führungsschiene).
- Verwenden Sie eine Bürste, eine kleine Handfeger oder ein trockenes Tuch, um die Belüftungsöffnungen und Oberflächen der Maschine zu reinigen. Vermeiden Sie die Verwendung von Flüssigkeit für diesen Zweck.
- Reinigen Sie unbedingt die Schmierkanäle der Kettenschiene, um die Schmierung der Kette während des Betriebs zu gewährleisten.
- Nehmen Sie keine Modifikationen an der Säge vor, da dies Ihre Garantie ungültig machen könnte.

### WARTUNG NACH JEDEM GEBRAUCH

#### 1. Luftfilter.

Entfernen Sie die 2 Schnellverschlüsse an der Filterabdeckung mit einem Schraubendreher.

- Nehmen Sie die Filterabdeckung ab.

Schrauben Sie die Filterscheibe ab und entfernen Sie sie.

- Nehmen Sie den Filter heraus.
- Trennen Sie die beiden Teile des Filters mit einem Schraubendreher (Abb. 14).
- Blasen Sie die Innenseite beider Filterteile mit Druckluft aus.

Überprüfen Sie die Gummidichtung und ersetzen Sie sie bei Bedarf.

- Drücken Sie die Filterteile hörbar einrastend zusammen, setzen Sie den Filter in das Gehäuse ein und befestigen Sie ihn fest mit der Filterscheibe.
- Bringen Sie die Filterabdeckung wieder an und sichern Sie sie mit den Schnellverschlüssen.



Abb. 14

#### 2. Ölöffnung.

Bauen Sie die Führungsschiene ab und überprüfen Sie die Ölöffnung auf Verstopfungen (Abb. 15).

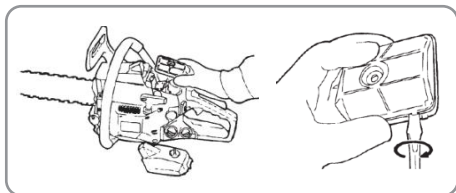

Abb. 15

#### 3. Führungsschiene.

Wenn die Führungsschiene abgebaut ist, entfernen Sie Sägemehl aus der Schienenrinne und der Ölöffnung. Schmieren Sie das Nasenkettenrad von der Schmieröffnung an der Spitze der Schiene (Abb. 16).

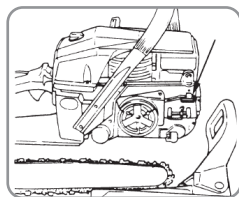

Abb. 16

#### 4. Weitere Überprüfungen.

Überprüfen Sie auf Kraftstoffflecks, lose Befestigungen und Beschädigungen an wichtigen Teilen, insbesondere an den Handgriffverbindungen und der Führungsschienebefestigung. Falls Mängel festgestellt werden, lassen Sie diese vor dem erneuten Betrieb der Säge reparieren.

### REGELMÄSSIGE WARTUNGSPUNKTE

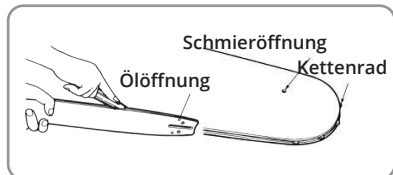
Abb. 17

#### 1. Zylinderlamellen.

Stopfungen zwischen den Zylinderlamellen verursachen eine Überhitzung des Motors. Überprüfen und reinigen Sie regelmäßig die Zylinderlamellen nach dem Entfernen des Luftreinigers und der Zylinderabdeckung. Achten Sie beim Einbau der Zylinderabdeckung darauf, dass Schaltkabel und Gummitüllen korrekt positioniert sind (Abb. 17).

**Hinweis:** Blockieren Sie unbedingt das Luftansaugloch.



Abb. 18

#### 2. Kraftstofffilter.

a). Verwenden Sie einen Drahtbügel, um den Filter aus der Einfüllöffnung zu entfernen (Abb. 18).

b). Zerlegen Sie den Filter und waschen Sie ihn mit Benzin oder ersetzen Sie ihn bei Bedarf durch einen neuen.

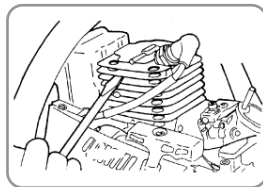
**Hinweis:**

- Halten Sie nach dem Entfernen des Filters das Ende des Saugrohrs mit einer Zange fest.
- Achten Sie beim Zusammenbau des Filters darauf, dass keine Filterfasern oder Staub in das Saugrohr gelangen.



Abb. 19

#### 3. Öltank.

Mit einem Drahtbügel den Ölfilter durch die Einfüllöffnung herausnehmen und in Benzin reinigen. Achten Sie beim Zurücksetzen des Filters in den Tank darauf, dass er in die vordere rechte Ecke kommt. Reinigen Sie auch den Schmutz im Tank (Abb. 19).

#### 4. Zündkerze (Abb. 20).

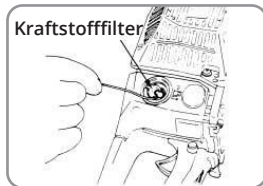
Trennen Sie den Zündkerzenstecker ab.

- Schrauben Sie die Zündkerze mit einem Zündkerzenschlüssel gegen den Uhrzeigersinn heraus.
- Reinigen Sie die Elektroden mit einer Drahtbürste.
- Überprüfen Sie den Elektrodenabstand mit einer Fühlerlehre. Stellen Sie ihn bei Bedarf auf 0,6 – 0,7 mm ein.
- Schrauben Sie die Zündkerze mit Dichtung fest in das Motorgehäuse.



Abb. 20



Abb. 21

#### 5. Kettenrad (Abb. 21).

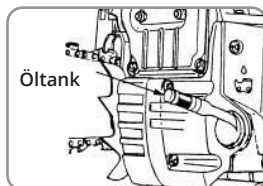
Überprüfen Sie auf Risse und übermäßigen Verschleiß, der den Kettenantrieb beeinträchtigt. Wenn der Verschleiß tiefer als 0,5 mm ist, ersetzen Sie ihn durch einen neuen. Montieren Sie niemals eine neue Kette auf ein abgenutztes Kettenrad oder eine abgenutzte Kette auf ein neues Kettenrad.

#### 6. Vordere und hintere Dämpfer.

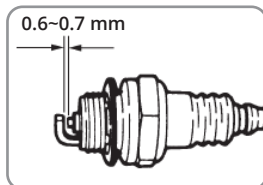
Ersetzen Sie die Dämpfer, wenn der Haftbereich abgelöst ist oder Risse im Gummiteil sichtbar sind.

### WARTUNGSPLAN

Befolgen Sie den regelmäßigen Wartungsplan, der in der folgenden Tabelle aufgeführt ist, um die Lebensdauer Ihrer Säge zu verlängern. Regelmäßige Wartung gewährleistet optimale Schneidleistung und hilft, Unfälle zu vermeiden.

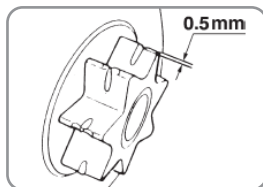

### WARTUNGSPLAN FÜR KETTENSÄGEN

Die folgenden Daten beziehen sich auf normale Betriebsbedingungen. Bei erschwerten Bedingungen (starke Staubeentwicklung etc.) und langen täglichen Arbeitszeiten müssen die angegebenen Intervalle entsprechend verkürzt werden. Bei episodischer Anwendung können die Intervalle verlängert werden.		Vor Arbeitsbeginn	Nach jeder Tankfüllung	Nach der Arbeit oder täglich	Wöchentlich	Monatlich	Jährlich	Im Falle einer Störung	Falls benötigt
<b>Kettensäge als Ganzes</b>	Visuelle Kontrolle (Zustand, Dichtigkeit)	<input checked="" type="checkbox"/>	<input checked="" type="checkbox"/>						
	Reinigung			<input checked="" type="checkbox"/>					
<b>Knöpfe, Hebel, Stopper usw.</b>	Überprüfung der Gebrauchstauglichkeit	<input checked="" type="checkbox"/>	<input checked="" type="checkbox"/>						
<b>Kettenbremse</b>	Überprüfung der Gebrauchstauglichkeit	<input checked="" type="checkbox"/>	<input checked="" type="checkbox"/>						
<b>Manuelle Kraftstoffpumpe</b>	Überprüfung der Gebrauchstauglichkeit	<input checked="" type="checkbox"/>	<input checked="" type="checkbox"/>						
<b>Treibstofftank</b>	Reinigung					<input checked="" type="checkbox"/>			
<b>Kraftstofffilter</b>	Reinigung					<input checked="" type="checkbox"/>			
	Ersatz							<input checked="" type="checkbox"/>	
<b>Ölfiter</b>	Reinigung					<input checked="" type="checkbox"/>			
	Ersatz							<input checked="" type="checkbox"/>	
<b>Öltank</b>	Reinigung					<input checked="" type="checkbox"/>			
<b>Kettenschmierung</b>	Überprüfung der Gebrauchstauglichkeit	<input checked="" type="checkbox"/>							
<b>Staubkette</b>	Überprüfen Sie die Gebrauchstauglichkeit und den Schärfezustand	<input checked="" type="checkbox"/>							
	Überprüfen Sie die Spannung	<input checked="" type="checkbox"/>							
	Schärfen								<input checked="" type="checkbox"/>
<b>Kettenradkette</b>	Auf Verschleiß prüfen				<input checked="" type="checkbox"/>				
<b>Führungsschiene</b>	Auf Verschleiß und Beschädigung prüfen	<input checked="" type="checkbox"/>							
	Reinigen und umdrehen			<input checked="" type="checkbox"/>					<input checked="" type="checkbox"/>
	Grate entfernen								<input checked="" type="checkbox"/>
<b>Luftfilter</b>	Reinigung			<input checked="" type="checkbox"/>					
	Ersatz							<input checked="" type="checkbox"/>	<input checked="" type="checkbox"/>
<b>Rippen des Zylinders</b>	Reinigung					<input checked="" type="checkbox"/>			<input checked="" type="checkbox"/>
<b>Zündkerze</b>	Passen Sie den Abstand zwischen den Elektroden an						<input checked="" type="checkbox"/>		
	Alle 100 Motorstunden ersetzen								<input checked="" type="checkbox"/>
<b>Schrauben und Muttern sind vorhanden</b>	Hochziehen								<input checked="" type="checkbox"/>
<b>Kettenfänger</b>	Verifizieren	<input checked="" type="checkbox"/>							
	Ersetzen							<input checked="" type="checkbox"/>	



**VORSICHT - GEFAHR!**



**Eine richtig geschärfte Sägekette ist wichtig, um das Risiko eines Rückschlags zu minimieren. Eine scharfe Kette sorgt für effektives Schneiden, dringt leicht durch das Holz. Eine stumpfe Kette erfordert starken Druck auf die Säge, was zu einer Überlastung des Motors führt.**

Die Kette besteht aus einem Schneidezahn und einem Tiefenbegrenzer. Der vertikale Abstand zwischen diesen Komponenten bestimmt die Schnitttiefe. Beachten Sie die folgenden technischen Spezifikationen beim Schärfen der Schneidezähne:

- Oberer Schneidewinkel (30°)
- Seitenwinkel (85°)
- Einstellung des Schnittabstands (0,65 mm)

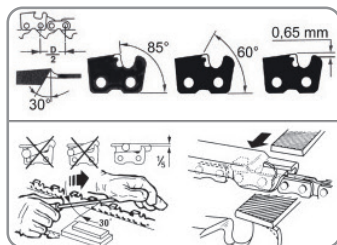

**VORSICHT - GEFAHR!**



**Abweichungen von der angegebenen Schneidgeometrie erhöhen das Risiko eines Rückschlags.**

Das Schärfen der Sägekette erfordert entsprechende Fähigkeiten und spezielle Werkzeuge, um die richtigen Winkel und Tiefen zu erhalten. Befolgen Sie die Anweisungen zum Schärfen der Kette. Für diejenigen, die keine Erfahrung in der Wartung von Kettensägen haben, wird empfohlen, die Kette von einem Fachmann schärfen oder ersetzen zu lassen.

1. Schalten Sie die Säge und den Motor aus.
2. Verwenden Sie eine Rundfeile mit einem Durchmesser von 4,8 mm zum Schärfen.



**WARNUNG!**



**Die Verwendung anderer Durchmesser kann die Kette beschädigen und das Risiko während des Betriebs erhöhen!**

3. Schärfen Sie immer von innen nach außen, indem Sie die Feile von der inneren Seite des Zahns nach außen führen und die Feile bei der Rückbewegung anheben.
4. Beginnen Sie mit dem Schärfen der Zähne auf einer Seite, dann drehen Sie die Säge um, um die andere Seite zu schärfen.
5. Nach dem Schärfen sollten alle Schneidezähne gleich lang sein.
6. Überprüfen und feilen Sie den Tiefenbegrenzer bei jedem dritten Schärfen, um das korrekte Einstellen von 0,65 mm unterhalb des Schneidezahns beizubehalten, wobei Sie die Vorderkante nach der Einstellung leicht abrunden.

Die Führungsschiene unterliegt besonders starkem Verschleiß im Nasen- und Unterbereich. Um einseitigen Verschleiß zu vermeiden, drehen Sie die Schiene jedes Mal um, wenn Sie die Kette schärfen. Das Kettenrad unterliegt ebenfalls starkem Verschleiß. Wenn Sie tiefe Verschleißspuren an den Zähnen feststellen, muss das Kettenrad ersetzt werden. Ein abgenutztes Kettenrad verkürzt die Lebensdauer der Kette.

Der Ketten-Schutzschirm sollte unmittelbar nach Beendigung der Arbeit mit der Säge und während des Transports der Kettensäge angebracht werden.



Wenn möglich, verwenden Sie immer Böcke (Abb. M im Anwendung).

Sie haben eine bessere Kontrolle, wenn Sie mit der Unterseite der Führungsschiene sägen (wenn Sie die Kette ziehen), als mit der Oberseite der Führungsschiene (wenn Sie die Sägekette schieben).

Die Sägekette sollte während des Schneidens oder nach dessen Abschluss keinen Kontakt mit dem Boden oder anderen Gegenständen haben.

Achten Sie darauf, dass die Sägekette nicht im Holz stecken bleibt. Lassen Sie nicht zu, dass der Baumstamm bricht oder absplittert.

Beachten Sie auch die Sicherheitsvorkehrungen gegen Rückschlag (siehe Sicherheitshinweise).

Bei Sägearbeiten an Hängen stehen Sie immer auf dem Bereich über dem Baumstamm.

Um die volle Kontrolle beim Sägen zu behalten, verringern Sie den Druck am Ende des Schnitts, ohne den Griff der Kettensäge zu lockern. Achten Sie darauf, dass die Sägekette nicht den Boden berührt. Warten Sie nach dem Sägen, bis die Kettensäge anhält, bevor Sie sie abnehmen. Schalten Sie den Motor der Kettensäge immer aus, bevor Sie sich zwischen den Bäumen bewegen.

Wenn die Kette klemmt, versuchen Sie nicht, die Kettensäge mit Gewalt zu entfernen. Es besteht Verletzungsgefahr. Schalten Sie den Motor aus und lösen Sie die Kettensäge mit einem Hebel oder Keil.

### BAUMFÄLLUNG

Die Fällung von Bäumen erfordert große Erfahrung. Fällern Sie Bäume nur, wenn Sie sicher mit der Kettensäge umgehen können.

Aus Sicherheitsgründen wird unerfahrenen Benutzern geraten, keine Baumstämme mit einer Führungsschiene zu schneiden, die kleiner als der Durchmesser des Stammes ist.

Stellen Sie sicher, dass sich keine Personen oder Tiere im Wirkungsbereich befinden. Der Sicherheitsabstand zwischen dem zu fällenden Baum und dem nächstgelegenen Arbeitsplatz sollte 2 ½ mal die Länge des Baumes betragen.

Achten Sie auf die Fallrichtung:

Der Benutzer sollte sich sicher um den gefällten Baum bewegen können, das Holz leicht sägen und Äste entfernen können. Vermeiden Sie, dass der gefällte Baum an einem anderen Baum hängen bleibt. Berücksichtigen Sie die natürliche Fallrichtung, die von der Neigung und Krümmung des Baumes, der Windrichtung und der Anzahl der Äste abhängt.

Beim Sägen an Hängen sollte der Sägenbenutzer oberhalb des zu fällenden Baumes bleiben, da der Baum nach dem Fällen wahrscheinlich den Hang hinunterrollt oder abrutscht.

- Kleinere Bäume mit einem Durchmesser von 15-18 cm können normalerweise mit einem Schnitt gefällt werden.
- Bei Bäumen mit größerem Durchmesser müssen Sie einen Unter- und Gegenschnitt machen (siehe Schema).

Fällern Sie keine Bäume bei starkem oder wechselndem Wind, wenn die Gefahr besteht, dass Eigentum beschädigt wird oder der Baum auf Stromleitungen fallen könnte.

Stellen Sie beim Fällen von Bäumen sicher, dass niemand gefährdet wird, der Baum keine Stromleitungen berührt und keinen Schaden an Eigentum verursacht. Wenn der Baum eine Stromleitung berührt, informieren Sie umgehend das Versorgungsunternehmen.



**WARNUNG!**



**Das Fällen von Bäumen ist eine gefährliche Operation, die Geschick und Erfahrung erfordert!**

### VORBEREITUNG DER ARBEITSZONE BEIM BAUMFÄLLEN

1. Entfernen von Ästen: Entfernen Sie hängende Äste. Beim Entfernen von Ästen niemals über Schulterhöhe arbeiten.
2. Fluchtweg:

Räumen Sie das Unterholz um den Baum herum, um einen einfachen Ausweg zu gewährleisten. Die Fluchtzone (Abb. O(1) im Anwendung) sollte ungefähr 45° auf beiden Seiten hinter der geplanten Fallrichtung (Abb. O(2) im Anwendung) liegen.

3. Fällkerb (Abb. P (a), R im Anwendung):

Machen Sie einen Fällkerb in die Richtung, in die der Baum fallen soll. Beginnen Sie mit einem horizontalen Schnitt von unten. Die Schnitttiefe sollte etwa 1/3 des Baumstammdurchmessers betragen. Machen Sie dann einen schrägen Schnitt von oben unter einem Winkel von etwa 45°, um genau auf den unteren Schnitt zu treffen.

4. Fällschnitt (Abb. P (b), R im Anwendung):

Schneiden Sie horizontal in Richtung des Fällkerbs. Der hintere Schnitt sollte horizontal, etwa 5 cm über der horizontalen Linie des Fällkerbs verlaufen. Lassen Sie etwa 1/10 des Durchmessers ungeschnitten. Dies ist der Scharnierschnitt.

Der Scharnierschnitt verhindert, dass der Baum in die falsche Richtung kippt oder fällt. Schneiden Sie den Scharnierschnitt nicht durch.

5. Wenn die Säge zu klemmen beginnt, verwenden Sie einen Keil, um den Schnitt zu öffnen. Verwenden Sie Holz-, Kunststoff- oder Aluminiumkeile, um den Schnitt zu öffnen und den Baum zu fällen (Abb. Q im Anwendung).

6. Nachdem der Fällschnitt gemacht wurde, fällt der Baum von selbst oder mit Hilfe eines Fällkeils oder eines Fällhebels (Abb. Q im Anwendung).

Sobald der Baum zu fallen beginnt, ziehen Sie die Säge heraus, stoppen Sie den Motor und verlassen Sie den Arbeitsplatz über den Fluchtweg (Abb. O(1) im Anwendung).

Achten Sie auf fallende Äste und stolpern Sie nicht.

Viele Unfälle passieren beim Entfernen von Ästen. Sägen Sie niemals Äste von Bäumen, wenn Sie auf dem Baumstamm stehen. Wenn Äste unter Spannung stehen, achten Sie auf den Federbereich.

- Entfernen Sie keine Stützäste, bevor das Fällen abgeschlossen ist.
- Spannungsbelastete Äste sollten von unten nach oben gesägt werden, um ein Klemmen der Motorsäge zu verhindern (Abb. N im Anwendung).
- Verwenden Sie dieselbe Technik wie beim Sägen eines gefällten Baumstamms bei der Arbeit mit dickeren Ästen. Arbeiten Sie links vom Baumstamm und so nah wie möglich an der Motorsäge. Das Gewicht der Säge sollte, soweit möglich, auf dem Baumstamm ruhen.
- Ändern Sie Ihre Position, um Äste von der anderen Seite des Stamms zu sägen.
- Herausstehende Äste werden separat abgeschnitten.
- Kleinere Äste werden, wie in der Abbildung.

## SÄGEN

Dies bezieht sich auf das Zersägen eines gefällten Baumstamms in kleinere Teile.

- Achten Sie darauf, dass die Sägekette während des Sägens nicht den Boden berührt.
- Stellen Sie sicher, dass Sie eine sichere Position einnehmen, und wenn Sie sich auf einem Hang befinden, stehen Sie über dem Baumstamm.
- Stellen Sie sicher, dass Sie einen sicheren Stand haben und das Gewicht Ihres Körpers gleichmäßig auf beide Beine verteilen. Soweit möglich, sollte der Stamm mit Ästen, Holzklötzen oder Keilen abgestützt werden. Befolgen Sie einfache Anweisungen für leichtes Sägen.

1. Der Baumstamm liegt auf dem Boden: Sägen Sie den Stamm von oben komplett durch und achten Sie darauf, dass das Ende des Schnitts nicht den Boden berührt (Abb. J im Anwendung).

Wenn Sie den Baumstamm umdrehen können, sägen Sie ihn zu zwei Dritteln durch. Dann drehen Sie den Stamm um und sägen Sie den Rest von oben durch.

2. Der Baumstamm wird an einem Ende gestützt (Abb. K im Anwendung):

Beginnen Sie von unten zu sägen und arbeiten Sie sich nach oben (mit der oberen Seite der Schiene) bis zu einem Drittel des Stammdurchmessers, um ein Aufspalten zu verhindern. Sägen Sie dann von oben nach unten (mit der unteren Seite der Schiene) in Richtung des ersten Schnitts, um ein Verkleben der Schiene im Holz zu vermeiden.

3. Der Baumstamm wird an beiden Enden gestützt (Abb. L im Anwendung):

Beginnen Sie von oben und arbeiten Sie sich nach unten (mit der unteren Kante der Schiene) bis zu einem Drittel des Stammdurchmessers. Sägen Sie dann von unten nach oben mit der oberen Kante der Schiene, bis sich die beiden Schnitte treffen.

### REPARATURHINWEISE

19

Die Benutzer dieses Geräts dürfen nur die in dieser Bedienungsanleitung beschriebenen Wartungs- und Pflegearbeiten durchführen. Andere Reparaturarbeiten dürfen nur von spezialisierten Händlern durchgeführt werden.

### ENTSORGUNG

20



Unsere Firma ist mit der WEEE Registernummer DE 63889672 bei der Stiftung EAR angemeldet und recycelt alle gebrauchten elektronischen Bauteile ordnungsgemäß. Elektrische und elektronische Geräte dürfen nicht in den Hausmüll. Entsorgen Sie das Produkt am Ende seiner Lebensdauer gemäß den geltenden gesetzlichen Vorschriften. Elektro-Altgeräte können an einer zugelassenen Sammel- oder Rücknahmestelle abgegeben werden. Dies kann zum Beispiel ein lokaler Wertstoff- oder Recyclinghof sein. Elektro-Altgeräte werden dort kostenlos angenommen und einer umwelt- und ressourcenschonenden Verwertung unterzogen.

### LAGERUNG

21

- Leeren Sie den Kraftstofftank, bevor Sie die Säge lagern.
- Bewahren Sie das Werkzeug an einem für Kinder unzugänglichen Ort auf.
- Halten Sie das Werkzeug in einem einwandfreien Zustand.
- Halten Sie schneidende Werkzeuge scharf und sauber. Gut gewartete und scharfe Schneidwerkzeuge neigen weniger zum Klemmen und sind leichter zu kontrollieren.
- Schützen Sie es vor direkter Sonneneinstrahlung. Wenn möglich, lagern Sie es an einem dunklen Ort.
- Lagern Sie das Werkzeug nicht in Plastiktüten, um die Ansammlung von Feuchtigkeit zu vermeiden.

### GARANTIEBEDINGUNGEN

22

Neben der gesetzlichen Gewährleistung, bietet Könnner und Söhnen eine erweiterte Garantie auf Ihre Produkte. Könnner und Söhnen gibt eine freiwillige Herstellergarantie von 2 Jahren ab Rechnungsdatum. Als Garantienachweis gilt der Kaufbeleg, welcher als Original oder als Kopie dem Gerät beizulegen ist. Eine kostenfreie Reklamationsbearbeitung im Zuge dieser Herstellergarantie ist ohne einen gültigen Kaufbeleg nicht möglich. Die Garantie gilt für Teile, die aufgrund eines Herstellungsfehlers als defekt befunden werden. Für Garantiereparaturen wenden Sie sich bitte an die Verkaufsstelle.

Der vollständige Lieferumfang muss zurückgesandt werden.



<p>(J)</p>	<p>(K)</p>
<p>(L)</p>	<p>(M)</p>
<p>(N)</p>	<p>(O)</p>
<p>(P)</p>	<p>(Q)</p> <p>(R)</p>



# EG-KONFORMITÄTSERKLÄRUNG

Nr. 192

Folgende Produkte wurden von uns mit den gelisteten Normen geprüft und entsprechen der Maschinenrichtlinie 2006/42/EG, Lärmrichtlinie 2000/14/EG.

Hersteller: DIMAX INTERNATIONAL GmbH  
Adresse: Flinger Broich 203, 40235 Düsseldorf, Deutschland  
Produkt: Benzin-Kettensäge "Könner & Söhnen"  
Typ / Modell: KS CS21G, KS CS21G-13, KS CS21G-16, KS CS21G-16-1,  
KS CS31G, KS CS31G-16, KS CS31G-18, KS CS31G-20  
KS CS31G-16-1, KS CS31G-18-1, KS CS31G-20 -1

Die Erklärung basiert auf einer einzigen Bewertung einer Probe der vorgenannten Produkte. Sie beinhaltet keine Bewertung der gesamten Produktion und erlaubt nicht die Verwendung des Testlaborlogos. Der Hersteller sollte sicherstellen, dass alle Produkte in der Serienproduktion mit der in diesem Bericht aufgeführten Produktprobe übereinstimmen. Der zuständigen Behörde sollte der Antragsteller den gesamten technischen Bericht zur Verfügung stellen.

Angewandte EU-Verordnungen und Richtlinien: Maschinenrichtlinie 2006/42/EG  
Lärmrichtlinie 2000/14/EG  
EU-Richtlinie 2016/1628

Angewandte standards: EN ISO 11681-1:2022  
EN ISO 12100:2010

Benzinmotor KS 80 erfüllen die europäische EURO 5 (STAGE V) Abgasnorm.  
Dies wird durch die EU-TYPGENEHMIGUNG bestätigt, die von der NSAI-Zertifizierung in Dublin erteilt wurde.  
Technischer Service für die Durchführung des Tests – TUV.  
Ausstellungsdatum 17/01/2019.

Benzinmotor KS 90 erfüllen die europäische EURO 5 (STAGE V) Abgasnorm.  
Dies wird durch das EU-TYPGENEHMIGUNG bestätigt, das vom Ministerium für Industrie, Handel und Tourismus in Madrid aus. Technischer Service für die Durchführung der Prüfung – IDIADA.  
Ausstellungsdatum 07/05/2019.

## 2000/14/EG\_2005/88/EG Annex VI

Für das Modell: KS CS21G Lärm: gemessen Lwa = 113,2 dB (A), garantiert Lwa = 117 dB (A).

Für das Modell: KS CS31G Lärm: gemessen Lwa = 111,9 dB (A), garantiert Lwa = 117 dB (A).



**Ausstellungsdatum:** 2024-06-24

**Ausstellungsort:** Düsseldorf

**Geschäftsführer:** Fomin P.

*P. Fomin*

**DIMAX**

International GmbH

Flinger Broich 203 40235 Düsseldorf

USt-ID DE296177274

koenner-soehnen.com

Wir, DIMAX INTERNATIONAL GmbH, erklären hiermit, dass das Vorstehende den Richtlinien des Europäischen Parlaments und des Rates, der Maschinenrichtlinie 2006/42/EG vom 17 Mai 2006, Lärmrichtlinie 2000/14/EG vom 8 Mai 2000 entspricht. Das obenstehende CE-Kennzeichen darf unter der Verantwortung des Herstellers verwendet werden. Nach Abschluss einer Konformitätserklärung und Einhaltung aller relevanten EG-Richtlinien.

## KONTAKTDATEN

### **Deutschland:**

DIMAX International GmbH Flinger  
Broich 203 -FortunaPark- 40235  
Düsseldorf, Deutschland  
[www.konner-sohnen.com](http://www.konner-sohnen.com)

### **Ihre Bestellungen**

[orders@dimaxgroup.de](mailto:orders@dimaxgroup.de)

### **Kundendienst, technische Fragen und Unterstützung**

[support@dimaxgroup.de](mailto:support@dimaxgroup.de)

### **Garantie, Reparatur und Service**

[service@dimaxgroup.de](mailto:service@dimaxgroup.de)

### **Sonstiges**

[info@dimaxgroup.de](mailto:info@dimaxgroup.de)

---

### **Polska:**

DIMAX International Poland Sp.z o.o.  
ul. Południowa 8, 05-830,  
Stara Wieś, Polska,  
[info.pl@dimaxgroup.de](mailto:info.pl@dimaxgroup.de)  
[www.konner-sohnen.com](http://www.konner-sohnen.com)

---

### **Україна:**

ТОВ «Генератор альянс»,  
вул. Електротехнічна 47,  
02225, м. Київ, Україна  
[sales@ks-power.com.ua](mailto:sales@ks-power.com.ua)  
[www.konner-sohnen.com](http://www.konner-sohnen.com)