

DIMAX
GROUP



GERMAN BRAND
WINNER 2022



KÖNNER SÖHNEN

— GARDEN —

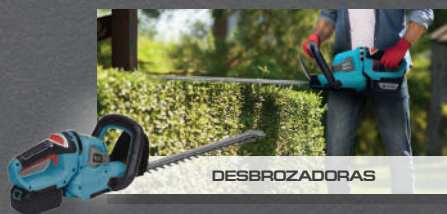

TRADITIONELLE DEUTSCHE QUALITÄT

2024

ESTIMADO KÖNNER & SÖHNEN® CLIENTES Y SOCIOS

Gracias por su interés en nuestros productos. ¡Esperamos que los equipos y los accesorios de Könnner & Söhnen® se conviertan en su asistente confiable!

Könnner & Söhnen® fue creado en Alemania con el objetivo de producir equipos de alta calidad y confiabilidad, accesibles para un amplio rango de consumidores. Gracias a los muchos años de experiencia de nuestros especialistas alemanes en la fabricación de generadores y equipos de jardinería, hemos creado una serie de productos que cumplen con el concepto de "TRADICIONES DE CALIDAD ALEMANA". Este es exactamente el estándar de calidad que se transmite de generación en generación, del maestro (experto) a los aprendices, del padre al hijo, del productor a los consumidores.



Los productos de Könnner & Söhnen® han superado la prueba del tiempo y cumplen con los últimos estándares europeos e internacionales de calidad, eficiencia y respeto al medio ambiente, satisfaciendo las necesidades de los clientes europeos más exigentes.

Con más de **300 productos** en 2024, los productos de Könnner & Söhnen® a están disponibles en más de **20 países europeos** y han sido reconocidos por expertos internacionales y galardonados con premios. Nos hemos consolidado como una opción líder, a la par de marcas de renombre internacional, y somos recomendados por socios de fama mundial y regionales.

Nos mantenemos firmes en la consecución de nuestros objetivos y continuamos con la tradición de calidad alemana.

MOTOR EXCLUSIVO PROPIEDAD DE K&S

Los productos se fabrican sobre la base de **nuestra propia línea modernizada** de potentes motores desarrollados por ingenieros alemanes específicamente para Könnner & Söhnen® y certificados conforme a las normas de calidad europeas y mundiales, incluida la **EURO V**.

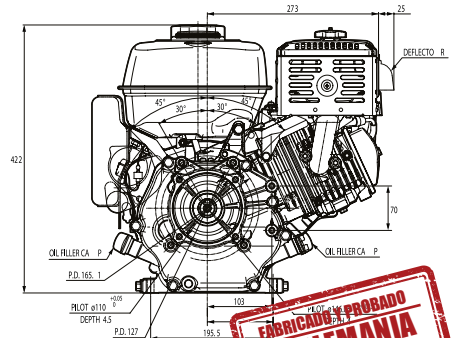

- Tensión declarada garantizada
- Piezas reforzadas y resistentes al desgaste
- Mayor vida útil del motor
- Pruebas multinivel
- Número de serie
- Sello propio

Cada motor utilizado en nuestros generadores, motocultores y equipos de jardinería tiene un número de serie único, lo que nos permite rastrear la producción y la calidad del servicio.

HERRAMIENTAS DE JARDINERÍA INALÁMBRICAS

Las herramientas de jardinería inalámbricas de **Könner & Söhnen®** representan una solución innovadora en el ámbito de las herramientas inalámbricas, ofreciendo nuevas posibilidades de comodidad y eficiencia en el trabajo. Con una amplia gama de dispositivos disponibles en la serie de equipos de jardín de **Könner & Söhnen®**, todas las tareas de jardinería se vuelven realizables, tanto para principiantes como para profesionales.

SISTEMA DE BATERÍA UNIFICADO DE KONNER & SOHNEN®

UNA SOLA BATERÍA = MUCHAS HERRAMIENTAS

- Para principiantes y profesionales
- Calidad y fiabilidad, reduciendo los costos
- Muy manejable y fácil de usar
- Bajo nivel de ruido
- Sin emisiones nocivas
- No requieren mantenimiento complejo



20V + 20V

MOTOSIERRAS INALÁMBRICAS

Las motosierras de batería de Könnér & Söhnen® son modernos equipos de jardinería que funcionan con baterías de iones de litio. La principal ventaja de las motosierras de batería es su movilidad: puede utilizar la herramienta en lugares de difícil acceso y alejados de la red eléctrica.



VOLTAJE NOMINAL
20V/40V



LONGITUD DE LA CADENA
12"/14"/16"



VELOCIDAD DE LA CADENA
5,6 - 15 M/S

- ✓ **Ajuste de cadena «sin herramientas» para un uso y mantenimiento sencillos**
- ✓ **El sistema de lubricación automática prolonga la vida útil de su cadena**
- ✓ **Empuñadura ergonómica de goma antideslizante que reduce eficazmente las vibraciones y los resbalones**
- ✓ **Diseño ligero para facilitar la maniobrabilidad en diferentes direcciones de corte**



*Batería y cargador no están incluidos en el alcance de la entrega



	KS CS20V-12	KS CS40V-14	KS CS40V-16
Voltaje nominal	20V	40V (20V+20V)	40V (20V+20V)
Velocidad de funcionamiento	3000 tr/min	8000 tr/min	8000 tr/min
Longitud de cadena	12" (30 cm)	14" (35 cm)	16" (40 cm)
Tipo del motor	del cepillo	sin escobillas	sin escobillas
Velocidad de la cadena	5,6 m/s	15 m/s	15 m/s
Capacidad del depósito de aceite	300 ml	250 ml	250 ml
Tensado de la cadena sin herramientas	+	+	+
Peso neto	3,5 kg	5,0 kg	5,0 kg



DESBROZADORA DE BATERÍA KS HT-20V

La desbrozadora de batería de Könnér & Söhnen® es la solución definitiva para el mantenimiento del jardín. Funciona con una batería de iones de litio (no incluida), por lo que se caracteriza por su funcionamiento autónomo y su cómodo acceso a zonas remotas (debido a la ausencia de cable). Además, no requiere un mantenimiento complejo.



VOLTAJE NOMINAL
20V/40V



CAPACIDAD DE LA BATERÍA*
2,0 - 8,0 AH



LONGITUD DE LAS CUCHILLAS
22" (55 CM)

- ✓ **Batería de iones de litio con un voltaje de 20 V**
- ✓ **Hoja afilada con láser de 55 cm de longitud**
- ✓ **Diámetro de corte máximo 16 mm (3/5")**
- ✓ **La mejor opción para setos y arbustos**
- ✓ **Alta potencia y bajas vibraciones**
- ✓ **Diseño ligero y ergonómico**



La función de arranque progresivo evita los arranques bruscos y las cargas excesivas en el motor. Proporciona un arranque cómodo y suave, eliminando el riesgo de acciones inesperadas.



Las empuñaduras son ajustables horizontalmente a 180° (Hay 5 posiciones de rotación)

Interruptor de seguridad

Deflector de protección



La caja de engranajes externa ofrece un acceso práctico a las piezas, facilitando y acelerando su mantenimiento.

Cuchillas de doble acción (2x ramas al mismo tiempo)



*Batería y cargador no están incluidos en el alcance de la entrega

KS HT-20V	
Voltaje nominal	DC 20V
Capacidad de batería recomendada	2,0 - 8,0 Ah
Velocidad al ralentí	1550 tr/min
Tipo del motor	sin escobillas
Longitud de la cuchilla	22" (55 cm)
Diámetro máximo de corte	16 mm
Peso neto	3,5 kg



ASPIRADORA Y SOPLADOR DE JARDÍN

El aspirador - soplador a batería es otra herramienta de la serie de herramientas de jardín a batería de Könnér & Söhnen®. Esta herramienta universal es ideal para limpiar el patio y el jardín. **El aspirador - soplador a batería Könnér & Söhnen®** con función de trituración de hojas (mulching) es una práctica herramienta multifuncional que ahorra tiempo y esfuerzo a la hora de limpiar el terreno. Es ligero, compacto e independiente de la red eléctrica, con 4 velocidades de funcionamiento y un modo Turbo que permite elegir el modo adecuado para las diferentes necesidades.



- ✓ Control inteligente
- ✓ Función mulching
- ✓ Sin herramientas y solo un botón para una instalación rápida del tubo de aire
- ✓ Correa de transporte de liberación rápida



KS LBV-40V	
Voltaje nominal	40V (20V+20V)
Velocidad de ralentí	16300 tr/min
Tipo del motor	sin escobillas
Velocidad máxima del aire	270 km/h
Potencia máx. del viento	550 m³/h
Velocidad	4 velocidades + modo turbo
Peso neto	3,5 kg



CORTACÉSPEDES DE BATERÍAS

Los cortacéspedes de baterías de **Könner & Söhnen®**, basados en un único sistema de baterías para la gama de herramientas de jardín de la marca, son la solución ideal para el cuidado del césped.

La mayor ventaja de los cortacéspedes de baterías es que no necesitan cables ni alargadores para alimentarse de la red eléctrica, por lo que ofrecen la máxima movilidad y autonomía.



BATTERY IS NOT INCLUDED 20v

*Batería y cargador no están incluidos en el alcance de la entrega



MOTOR SIN ESCOBILLAS



CONTROL INTELIGENTE DE LA VELOCIDAD



ANCHO DE CORTE 330 430 MM

- ✓ Función 2 en 1: recogida de hierba o mulching
- ✓ Excelente maniobrabilidad gracias a su peso equilibrado
- ✓ Bajo nivel de vibraciones
- ✓ Instalación sin herramientas
- ✓ Almacenamiento compacto



	KS 33LM-20V	KS 43LM-40V
Voltaje	20V	40V (20V+20V)
Velocidad de ralentí	3200 tr/min	3300 tr/min
Tipo del motor	sans balais	sans balais
Anchura de siega	330 mm	430 mm
Altura de corte	25-75 (5 posiciones)	25-75 (5 posiciones)
Depósito para hierba	30 l	50 l
Ruedas	5,5"/6,5"	7"/10"
Peso neto	9,5 kg	12,5 kg



RECORTADORAS DE JARDÍN DE BATERÍA

La serie inalámbrica de Könnér & Söhnen® incluye modelos de desbrozadoras sin cable, dispositivos fáciles de usar que le ayudan a mantener su césped en perfecto estado en áreas que no pueden ser tratadas con cortadoras de césped. Son silenciosas y no requieren mantenimiento técnico complejo.

Interruptor de seguridad

Activador del interruptor

Asa 'Bike'
(para el modelo KS BCT-40V)
Asa circular
(para el modelo KS BCT-20V)

Montaje del eje de
transmisión

Protector de seguridad

Bobina



*Batería y cargador no están incluidos en el alcance de la entrega



- ✓ Cuchilla de tres dientes y línea para varios tipos de poda
- ✓ Motor sin cepillo con velocidad de 7500 rpm
- ✓ Eje dividido para facilitar el transporte y el almacenamiento
- ✓ Accesorios incluidos: correa para el hombro, hoja de tres dientes, cabezal con línea de corte de 5 m

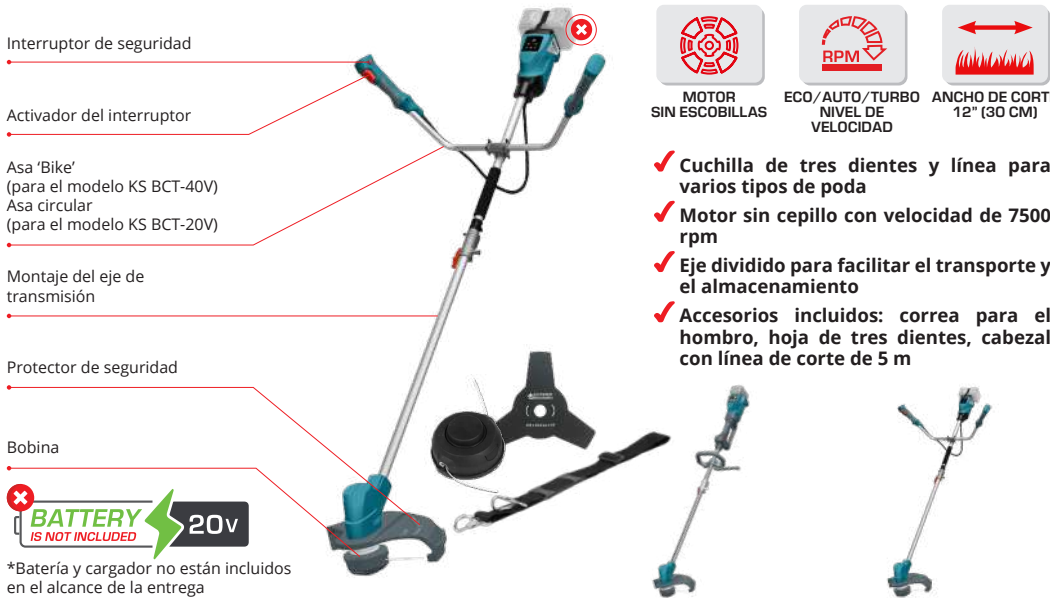

	KS BCT-20V	KS BCT-40V
Voltaje nominal	20V	40V (20V+20V)
Capacidad de batería recomendada	2,0 - 8,0 Ah	2,0 - 8,0 Ah
Anchura de corte (carrete)	12" (300 mm)	12" (300 mm)
Anchura de corte (cuchilla circular)	255 mm	255 mm
Tipo del motor	sin escobillas	sin escobillas
Velocidad al ralentí	5500-7500 tr/min	5500-7500 tr/min
Peso neto	3,8 kg	3,6 kg



HERRAMIENTAS DE JARDINERÍA INALÁMBRICAS

Las baterías de iones de litio modernas de Könnér & Söhnen® son extremadamente fiables y duraderas. Su vida útil es tres veces mayor que la de las baterías de plomo-ácido. Son ligeras y compactas, a la vez que ofrecen una alta capacidad de carga, y no requieren mantenimiento durante toda su vida útil. Además, están equipadas con el nivel de protección más alto y cuentan con un indicador del nivel de carga.

CHOISISSEZ LA POLYVALENCE

20V | LITHIUM BATTERIE

QUI CONVIENDRA À TOUS VOS OUTILS ÉLECTRIQUES

SISTEMA DE PROTECCIÓN MULTINIVEL CONTRA:

- ✓ Protección contra sobrecarga
- ✓ Protección contra sobredescarga
- ✓ Protección contra cortocircuitos
- ✓ Protección contra sobrecorriente
- ✓ Protección contra sobrevoltaje
- ✓ Protección contra sobrecalentamiento



CON FUNCIÓN DE VISUALIZACIÓN LED



Cargador de batería

Botón de liberación de la batería

Paquete de batería

Botón de prueba de las baterías

Indicador de carga

Luz indicadora de estado roja

Luz indicadora de estado verde



	KS 20V2-1	KS 20V4-1	KS 20V4-2	KS 20V6-2	KS 20V8-2
Voltaje nominal	20V	20V	20V	20V	20V
Capacidad de la batería	2 Ah	4 Ah	4 Ah	6 Ah	8 Ah
Tipo de batería recargable integrada	Ión-litio				
Peso neto	0,47 kg	0,79 kg	0,68 kg	1,09 kg	1,1 kg

CARGADOR DE BATERÍAS RECARGABLES DE 20V

Los cargadores de baterías Könnér & Söhnen® proporcionan una potencia constante durante el funcionamiento y protegen las baterías de posibles daños. Están equipados con indicadores LED que muestran el estado de carga de la batería.



	KS C24A Cargador para baterías recargables	KS C45A Cargador rápido para baterías recargables	KS C35A-2 Cargador rápido doble para baterías recargables
Voltaje nominal	230V	230V	230V
Voltaje nominal de salida	21,5V	21,5V	21,5V
Corriente de salida nominal	2,4A	4,5A	2x3,5A
Peso neto	0,42 kg	0,55 kg	0,89 kg

ROBOT CORTACÉSPED

Un robot cortacésped de Köhner & Söhnen® es el sueño de cualquier jardinero. Cuida del césped de forma totalmente autónoma, sin intervención del usuario, y lo mantiene en perfectas condiciones. El robot cortacésped está totalmente automatizado gracias a sus numerosos sensores integrados, que detectan la zona de corte y evitan obstáculos durante el funcionamiento.

Ajuste de la altura de corte
(25-65 mm)

Sensor de elevación -
funciona en pendientes de
25°/47%

Bajo nivel
de ruido

Evitación automática de
obstáculos

Sensor de lluvia

Ruedas con banda de
rodadura de goma de 8"



MOTOR SIN
ESCOBILLAS



CONTROL REMOTO
APP/BLUETOOTH/WI-FI



RESISTENTE
AL AGUA
IPX4

✓ Protección contra uso no autorizado y robo - nadie puede arrancar el cortacésped sin un código PIN

✓ Protección del usuario - parada automática instantánea de las cuchillas al levantar el cortacésped.

✓ Se incluye un kit de auto-instalación: cable de antena - 170 m, ganchos - 230 piezas, clavos para fijar la estación de carga - 6 piezas, estación de carga, adaptador, batería de iones de litio de 20V.



CONVIENT POUR
DES SURFACES
ALLANT JUSQU'À

900 m²



KS 22RLM

Voltaje nominal	20V
Tiempo de funcionamiento continuo	70 min
Velocidad	1,2 km/h
Velocidad de ralentí	3100 tr/min
Altura de corte	25 - 65 mm
Anchura de siega	220 mm
Peso neto	9,0 kg



MOTOSIERRA A GASOLINA

Könner & Söhnen® presenta una nueva gama de motosierras a gasolina para uso profesional y semi-profesional. Garantizamos un rendimiento estable y eficiente gracias al uso de componentes de fabricantes de renombre mundial como BOSCH y Walbro. Elija una motosierra a gasolina con una barra guía extra resistente y cadena extra afilada con súper dientes de Könner & Söhnen® o de Oregon.



Filtro de nylon lavable eficiente (KS CS21G) o sistema de filtro de aire (KS CS21G)

Motor con ventilador grande para evitar el sobrecalentamiento

Sistema de arranque fácil con bomba de cebado

Retorno automático a la posición «ON»

Freno de cadena extremadamente rápido

BOSCH
bujía

WALBRO
carburador

(para el modelo KS CS31G)



POTENCIA MÁXIMA
1,6 kW - 2,3 kW



LONGITUD DE LA CADENA
13"/16"/18"/20"



RÉGIMEN DE RALENTÍ:
3000±300 RPM

- ✓ Para uso profesional y semi-profesional
- ✓ Mejor opción para: trabajos pesados, corte de leña, poda de árboles, tala de árboles
- ✓ El sistema de lubricación automática prolonga la vida útil de la cadena
- ✓ El diseño ligero garantiza una fácil maniobrabilidad en diversas orientaciones de corte
- ✓ Dispositivo de tensión de cadena ajustable lateralmente para una tensión de cadena más segura



HEAVY DUTY
POWERFUL ENGINE

BARRA GUÍA Y CADENA DE MOTOSIERRA



OU



FAITES VOTRE CHOIX

16" | 40cm |

18" | 45cm |

20" | 50cm |

	KS CS21G*	KS CS31G*
Potencia máxima del motor	1,6 kW / 8500 tr/min	2,3 kW / 8500 tr/min
Potencia del motor	2,1 ch	3,1 ch
Longitud de la cadena (seleccionada al hacer el pedido)	12" (30 cm)	16" (40 cm)
Vitesse maximale	11500±500 tr/min	11000±500 tr/min
Régime de ralenti	3000±300 tr/min	3000±300 tr/min
Volume du cylindre moteur	45 cm ³	54,5 cm ³
Tension de la chaîne sans outil	550 ml	550 ml
Rapport de mélange d'essence et d'huile	40:1	40:1
Capacité du réservoir d'huile	260 ml	260 ml
Chaîne de scie	0,325" (8,25 mm)	0,325" (8,25 mm)
Stimuler la force du lien	0,058" (1,5 mm)	0,058" (1,5 mm)
Niveau de bruit (Lwa)	117 dB	117 dB
Poids net	6,5 kg	6,5 kg

*El modelo de motosierra KS CS21G puede estar equipado con una barra guía y una cadena de su elección.

Los modelos KS CS 21G-13, KS 21G-16, KS 21G-16-1 son modificaciones del modelo base KS CS21G con la longitud de barra guía seleccionada y el fabricante elegido al momento del pedido.





El modelo de motosierra KS CS31G también puede estar equipado con una barra guía y una cadena de su elección. Los modelos KS CS 31G-14, KS 31G-16, KS 31G-18, KS CS 31G-14-1, KS 31G-16-1, KS 31G-18-1 son modificaciones del modelo base KS CS31G con la longitud de barra guía seleccionada y el fabricante elegido al momento del pedido.

MOTOSIERRA A GASOLINA

BARRA DE MOTOSIERRA



- ✓ Para uso profesional
- ✓ Adecuado para los siguientes modelos de motosierras: Könnér & Söhnen® - KS CS31G, ALPINA, DOLMAR, ECHO, EMAK, HUSQVARNA, MAKITA, SHINDAIWA, STIGA, SOLO.

				
KS 138THK095	13" (33 cm)	0,058" (1,5 mm)	10	0,325
KS 168THBK095	16" (40 cm)	0,058" (1,5 mm)	10	0,325
KS 188THK095	18" (45 cm)	0,058" (1,5 mm)	10	0,325
KS 208WHBK095	20" (50 cm)	0,058" (1,5 mm)	10	0,325

CADENA DE SIERRA PARA MOTOSIERRA A GASOLINA







CADENA
PRE-ESTIRADA

- ✓ Diente de super alto rendimiento
- ✓ Para uso profesional
- ✓ El acero alemán 68CrNiMo ofrece una mayor durabilidad, especialmente en condiciones de corte en frío
- ✓ Los remaches tratados térmicamente refuerzan la conexión entre los eslabones de la cadena
- ✓ Corte suave y rápido con un mínimo de retroceso
- ✓ Diseño del orificio de recuperación de aceite

ACERO ALEMÁN
EXTRA RESISTENTE

| 68CrNiMo |

				
KS 28FC56	0,325	1,5 mm	56	Cuchilla de corte completo
KS 28FC66	0,325	1,5 mm	66	Cuchilla de corte completo
KS 28FC72	0,325	1,5 mm	72	Cuchilla de corte completo
KS 28FC78	0,325	1,5 mm	78	Cuchilla de corte completo



MOTOSIERRAS ELÉCTRICAS

Las motosierras eléctricas de Könnner & Söhnen® ofrecen el máximo rendimiento sin interrupciones para cargar y reabastecer, por lo que pueden realizar un gran volumen de tareas y son capaces de funcionar ininterrumpidamente durante largos periodos de tiempo.

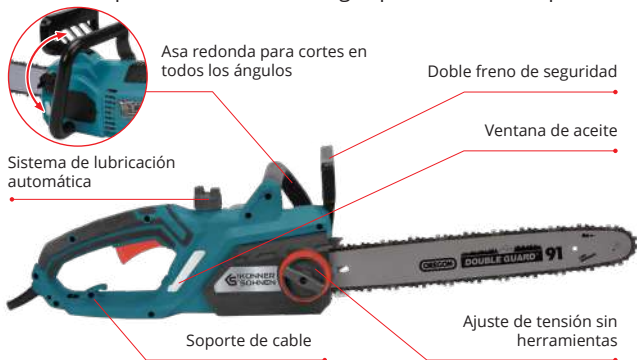

POTENCIA NOMINAL
1800-2400W

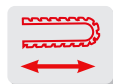

LONGITUD DE LA CADENA
14"/16"/18"



ESPESOR DE LA CADENA
13 - 15 M/S

- ✓ Alta velocidad de la cadena para un mejor rendimiento de corte
- ✓ Empuñadura ergonómica de goma antideslizante que reduce eficazmente las vibraciones y los resbalones
- ✓ Lubricación automática de la cadena



	KS CS1800-14	KS CS2200-16	KS CS2400-18
Potencia	1800 W	2200 W	2400 W
Voltaje	230 V	230 V	230 V
Frecuencia	50 Hz	50 Hz	50 Hz
Longitud de cadena	14" (35 cm)	16" (40 cm)	18" (45 cm)
Paso de la cadena	3/8"	3/8"	3/8"
Grosor de la cadena	050"	050"	050"
Velocidad de la cadena	15 m/s	14 m/s	13 m/s
Capacidad del depósito de aceite	280 ml	140 ml	190 ml
Sistema de arranque suave	-	+	+
Protección contra sobrecargas	-	+	+
Peso neto	4,7 kg	5,2 kg	5,7 kg



CORTACÉSPEDOS ELÉCTRICOS

Usa con una sola mano



Asa inferior ajustable

Palanca de ajuste de la altura de corte, 3 o 5 posiciones de altura de corte (25-80 mm)

Ruedas

Caja de recogida de hierba



Excelente maniobrabilidad gracias a un peso equilibrado

Bajo nivel de vibración

Montaje sin herramientas

Fácil de usar y almacenar

La cortadora KS 38LM-BL está equipada con un motor sin escobillas, lo que garantiza una mayor eficiencia, una vida útil prolongada y niveles de ruido reducidos. Además, el motor tiene menos piezas móviles que requieren mantenimiento

La KS 42LM está equipada con una función de mulching, especialmente útil para fertilizar y mejorar el estado de su césped.



	KS 32LM	KS 38LM-BL	KS 38LM	KS 42LM
Voltaje/Voltaje	230V/50 Hz	230V/50 Hz	230V/50 Hz	230V/50 Hz
Tipo del motor	à balais	sans balais	à balais	à balais
Potencia	1000 W	1400 W	1400 W	1800 W
Régimen de ralentí	3450 tr/min	3000 tr/min	3250 tr/min	3250 tr/min
Altura de corte	25-45-65 (3 posiciones)	25-65 (5 posiciones)	25-75 (5 posiciones)	25-80 (5 posiciones)
Depósito para hierba	25 l	50 l	40 l	40 l
Función de mulching	-	-	-	+
Ruedas	5,5"	6,0"/7,0"	6,0"/8,0"	6,0"/9,0"
Peso neto	6,9 kg	16,5 kg	11,9 kg	12,6 kg



CORTABORDES ELÉCTRICOS

La recortadora desbrozadora eléctrica de Könnér & Söhnen® es la solución ideal para quienes buscan una herramienta fiable y potente. Le ayudará a ordenar su terreno de forma rápida y eficaz sin interrupciones para recargar y reabastecer el depósito. Debido a que la recortadora se utiliza en posición suspendida en lugar de colocarla en el suelo, resulta especialmente útil para los propietarios de terrenos irregulares, en pendientes o si hay un gran número de obstáculos u otras plantaciones en el lugar.

Motor

Asa con interruptor y un botón de liberación del interruptor



Protector de seguridad

Bobina

Línea de corte de hilo



- ✓ El eje dividido permite un fácil transporte y almacenamiento.
- ✓ Cuchilla de tres dientes y línea de corte para una amplia gama de aplicaciones
- ✓ Puede equiparse con un disco circular (no incluido) en el paquete
- ✓ El modelo KS GT-250 está diseñado para cortar hierba corta y fresca en áreas pequeñas. Es especialmente eficaz para cortar la hierba en zonas de difícil acceso, como los bordes de caminos.
- ✓ Accesorios incluidos: correa para el hombro, hoja de tres dientes, cabezal con línea de corte de 5 m, un disco de 255 mm de alta resistencia (40 dientes) con puntas de carburo (opcional).

	KS BCT-1400	KS GT-250
Voltaje	230V	230V
Frecuencia	50 Hz	50 Hz
Potencia	1400W	250W
Número de revoluciones con el cabezal de corte	7000 tr/min	12000 tr/min
Tipo de motor	con escobillas	con escobillas
Diámetro de corte	420 mm	220 mm
Grosor de línea	Ø1,6 mm	Ø1,2 mm
Peso neto	4,5 kg	1,22 kg



MOTOAZADAS

MOTOAZADAS ELÉCTRICAS

Bouton de marche



Respetuoso con el medio ambiente y fiable, motor Könnér & Söhnen®

Ailes

Discos laterales de protección

Rueda de transporte



- Protección contra arranques accidentales
- Motor K&S respetuoso con el medio ambiente y prácticamente silencioso
- Gran maniobrabilidad
- Panel de control ergonómico con asas ajustables (modelo KS 2000T E)
- La transmisión por cadena transmite hasta el 95% del par (relacionado con el modelo KS 2000T E)
- Ruedas para facilitar el transporte (para los modelos KS 1500T E y KS 2000T E)
- Óptima relación potencia / peso



	KS 1000T E	KS 1500T E	KS 2000T E
Modelo de motor	KS ECO 1000	KS ECO 1500	KS ECO 2000
Potencia	1000 W	1500 W	2000 W
Voltaje	230 V	230 V	230 V
Frecuencia	50 Hz	50 Hz	50 Hz
Tipo de motor	elektro	elektro	elektro
Ancho de trabajo	≤ 36 cm	≤ 45 cm	≤ 55 cm
Profundidad de trabajo	≤ 22 cm	≤ 22 cm	≤ 26 cm
Peso neto	8 kg	12 kg	29.8 kg
Código QR			



MOTOCULTORES A GASOLINA CON TRANSMISIÓN POR CORREA O CADENA

El panel de control ergonómico (asas ajustables verticalmente a 180° y horizontalmente a 360° para el modelo KS 7HP-950A)

Palanca de cambio de velocidades

Potente y confiable motor Köhner & Söhnen®



Ruedas sin cámara de perfil bajo



POTENCIA DEL MOTOR
4,0-7,0 CV



TRANSMISIÓN:
POR CORREA,
POR CADENA



ANCHO MÁXIMO
DE LABRANZA
≤ 50 - 108 CM

- ✓ La posibilidad de instalar equipos adicionales está prevista
- ✓ Las cuchillas forjadas en forma de sable permiten utilizar una motozadora en todo tipo de suelos
- ✓ Ruedas sin cámara de perfil bajo (se pueden montar para el modelo KS 7HP-950A)
- ✓ Caja de herramientas (para el modelo KS 7HP-950S)



	KS 4HP-70	KS 7HP-850A	KS 7HP-950A	KS 7HP-950S
Puissance du moteur	4,0 ch	7,0 ch	7,0 ch	7,0 ch
Tipo del motor	gasolina	gasolina	gasolina	gasolina
Ancho de trabajo	50-70 cm	≤ 80 cm	≤ 108 cm	≤ 108 cm
Profundidad de trabajo	≤ 27 cm	≤ 31 cm	≤ 31 cm	≤ 31 cm
Reductor	accionamiento de tornillo sin fin	transmisión por correa, transmisión por cadena	transmisión por correa, transmisión por cadena	transmisión por correa, transmisión por cadena
Capacidad del depósito de combustible	1,5 l	3,6 l	3,6 l	3,6 l
Número de velocidades	1	+1 0	+2 +1 0 -1	+2 +1 0 -1
Manillar ajustable	vertical	vertical	vertical	vertical, horizontal
Peso neto	36 kg	52 kg	62 kg	80 kg
Código QR				

EQUIPEMENT OPTIONNEL*



	KS SD1 Arado aporcador ajustable	KS AD3 Arado aporcador ajustable	KS PP4 Cosechadora de patatas	KS SP2 Arado de labranza	KS DP1 Arado doble	KS AP1 Arado ajustable	KS WP1 Cortante plana triple
Peso neto	2 kg	4 kg	4.5 kg	4.2 kg	13 kg	10.9 kg	7.6 kg
Código QR							

*Para motozadas a gasolina con transmisión por correa, transmisión por cadena y caja de cambios (excepto el modelo KS 4HP-70).

MOTOAZADAS DE GASOLINA

Manillares ajustables verticalmente a 180° y horizontalmente a 360°

El arado es ajustable. Está prevista la posibilidad de instalar equipos adicionales

El motor potente y fiable Euro 5 de Köhner & Söhnen®



Ruedas sin cámara de perfil bajo o neumáticas agrícolas

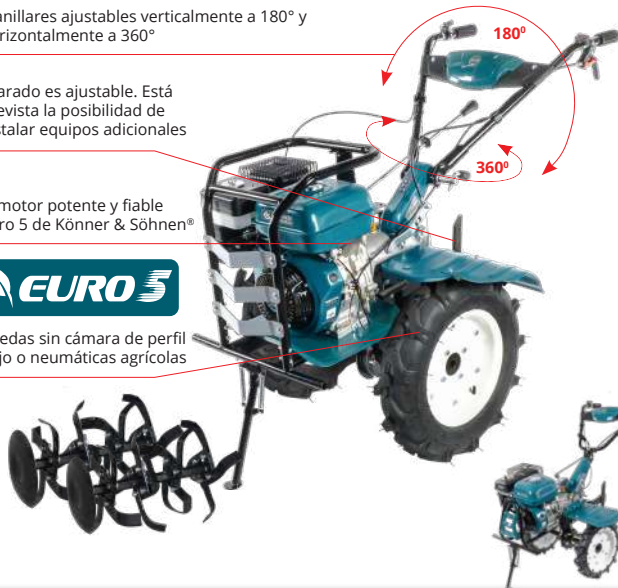

POTENCIA DEL MOTOR
7,0-9,0 HP



TRANSMISIÓN:
DIRECTA A UNA
CAJA DE CAMBIOS



ANCHO MÁXIMO
DE LABRANZA
≤ 58 - 134 CM

✓ Diseño exclusivo: construcción con marco reforzado y elementos reflectantes para una mayor seguridad del usuario

✓ Las fresas forjadas en forma de sable permiten utilizar una motoazada en cualquier tipo de suelo

✓ Nivel de ruido Lpa (7m): 73 dB

KS 7HP-1050G

KS 9HP-1350G-3

Potencia del motor	7,0 hp	9,0 hp
Tipo del motor	gasolina	gasolina
Ancho de trabajo	≤ 108 cm	≤ 134 cm
Profundidad de trabajo	≤ 35 cm	≤ 35 cm
Reductor	accionamiento del engranaje cónico	
Capacidad del depósito de combustible	3.6 l	6 l
Número de velocidades	+2 +1 0 -1	+3 +2 +1 0 -1
Reversión	+	+
Manillar ajustable	vertical, horizontal	vertical, horizontal
Peso neto	83 kg	94 kg
Código QR		

EQUIPAMIENTO OPCIONAL*



KS MG40
Garras
de zapata

KS MW40
Garras
de zapata

KS MW45
Garras
de zapata

KS RW40
Ruedas
neumáticas

KS RW50
Ruedas
neumáticas

KS BL10
Cuchilla

KS AT23**
Semieje

Diámetro	46.5 cm	39.5 cm	42 cm	4.00 - 8"	5.00 - 12"	-	23 mm
Ancho	10 cm	18.5 cm	19.5 cm	-	-	-	20 cm
Código QR							

*Para motoazadas de gasolina con transmisión por correa, transmisión por cadena y caja de cambios (excepto el modelo KS 4HP-70).

**Para los modelos KS 7HP-850A, KS 7HP-950A, KS 7HP-950S, KS 7HP-1050G, KS 9HP-1350G-3.

PARTIDORES DE LEÑA

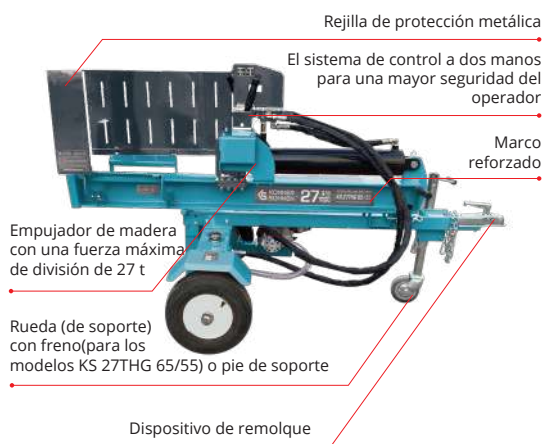

Posición de trabajo: vertical/horizontal (los modelos KS 27THG 65/55)

La cuña soldada al marco

Motor fiable Könnner & Söhnen®



Ruedas de transporte



	KS 7THE 52/30	KS 8TKE 52/35	KS 15TKG 52/35	KS 27THG 65/55
Tipo de cortadora de leña.	hidráulica	cinética	cinética	hidráulica
Voltaje/Frecuencia	230 V/50 Hz	230 V/50 Hz	-	-
Potencia del motor	2000 W	2000 W	6,5 ch	6,5 ch
Fuerza de partición máxima	7 tonnes	8 tonnes	15 tonnes	27 tonnes
Tipo del motor	eléctrica	eléctrica	gasolina	gasolina
Longitud (máxima) de tronco	520 mm	520 mm	520 mm	650 mm
Díámetro (máximo) de tronco	300 mm	350 mm	350 mm	550 mm
Tiempo de corte	~ 10 s.	~ 2 s.	~ 2 s.	~ 15 s.
Posición de trabajo	horizontal	horizontal	horizontal	vertical/horizontal
Ruedas	6"	8"	12"	16"*4,8-8, rueda de soporte con freno
Peso neto	47 kg	110 kg	97 kg	260 kg
Código QR				

ACCESORIOS ADICIONALES

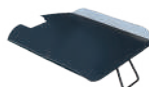

Las astilladoras de troncos se entregan con una pantalla de protección, guantes y una rejilla de protección de metal.

Bastidor de soporte
KS BRACKET

Plataforma para madera
KS 8-15TABLE

Palanca con gancho para
móver troncos

para el modelo
KS 7THE 52/30



para los modelos
KS 8TKE 52/35,
KS 15TKG 52/35,
KS 27THG 65/55

para todos los modelos de
astilladoras de leña.

TRITURADORA DE MADERA ELÉCTRICA VERTICAL

- ✓ La trituradora de troncos eléctrica KS 8THE V 55/40 de Köhner & Söhnen® maneja fácilmente todo tipo de madera. Ofrece un rendimiento y durabilidad máximos.
- ✓ La construcción robusta de la trituradora de troncos eléctrica KS 12THE V 65/40 proporciona una mayor estabilidad y un nivel reducido de vibraciones gracias a su amplia base. Además, gracias a la posición más baja de la cuña de división, no es necesario levantar los troncos a gran altura para partirlos.



	KS 8THE V 55/40	KS 12THE V 65/40
Tipo de trituradora de leña.	hidráulica	hidráulica
Voltaje/Frecuencia	230 V/50 Hz	230 V/50 Hz
Potencia del motor	2300 W	2300 W
Fuerza de partición máxima	8 tonnes	12 tonnes
Tipo del motor	elektro	elektro
Longitud (máxima) de tronco	550 mm	650 mm
Diámetro (máximo) de tronco	400 mm	400 mm
Tiempo de corte	~ 15 s.	~ 25 s.
Posición de trabajo	vertical	vertical
Ruedas	8"	8"
Peso neto	114 kg	110 kg
Código QR		



TRITURADORAS DE MADERA

Tobera de salida de virutas con posibilidad de ajustar la altura de expulsión

El gran embudo de carga simplifica el proceso de carga de ramas frescas



El motor confiable K&S® cumple con las normas de emisiones de gases EURO 5 (STAGE V)

El potente dispositivo de trituración produce virutas con un diámetro de hasta 120 mm

Estabilidad y maniobrabilidad gracias al centro de gravedad colocado bastante bajo



Las trituradoras de madera se entregan con una pantalla de protección de policarbonato y guantes de seguridad.



LA MÁXIMA SEGURIDAD Y COMODIDAD DE USO ESTÁN GARANTIZADAS POR:

- ✓ Un gran embudo de admisión, que permite una fácil entrada de las ramas en la máquina y su trituración sin esfuerzo;
- ✓ Una tapa de silicona situada en la entrada, que evita la expulsión del material del lado del embudo de admisión durante la trituración;
- ✓ Cada modelo viene con un kit de protección (pantalla de protección de policarbonato, guantes, auriculares).



	KS 400WS	KS 500WS	KS 700WS
Potencia del motor	6,5 ch	6,5 ch	15 ch
Tipo de arranque	manual	manual	manual/eléctrico
Número de cuchillas de corte	2 pcs.	2 pcs.	2 pcs.
Diámetro máximo total de la tolva de alimentación	76 mm	76 mm	120 mm
Diámetro máximo de la rama para la tolva de admisión	10 mm	30 mm	30 mm
Diámetro máximo total de la tolva de alimentación, mm	76 mm	-	-
Diamètre maximal d'une branche (pour cône latéral)	60 mm	-	-
Altura de la expulsión de virutas	-	1100 mm	1600 mm
Tamaño de las virutas resultantes	3-4 mm	10-15 mm	10-20 mm
Velocidad de rotación de las cuchillas	2400 tr/min	3000 tr/min	3000 tr/min
Tipo del motor	gasolina 4 tiempos	gasolina 4 tiempos	gasolina 4 tiempos
Ruedas	10"	12"	16"
Peso neto	70 kg	95 kg	210 kg
Código QR			

DOS CUCHILLAS DE ACERO RÁPIDO TEMPLADO

Procesan eficazmente todo tipo de madera y otros residuos vegetales, desde material seco hasta madera fresca con un diámetro total de hasta 120 mm.

MANIOBRABILIDAD DURANTE EL TRANSPORTE Y RIGIDEZ DURANTE EL USO

El centro de gravedad bajo de estas máquinas las hace estables y fáciles de maniobrar, a pesar de su peso.

MODELO DE ALTO RENDIMIENTO

La construcción robusta de la trituradora KS 700WS y el motor extremadamente potente de 420 cm³ y 15 CV hacen que este equipo sea muy confiable, duradero y apto para cargas continuas.

BOMBAS DE AGUA



MUY PRODUCTIVO



ABERTURA DE ASPIRACIÓN AMPLIA.



ALTURA DE DESCARGA 20-50 M



MARCO DE ACERO REFORZADO 28 MM

- ✓ Motor de marca K&S con vida útil prolongada, fabricado bajo licencia de DIMAX Int. GmbH, Alemania.
- ✓ Todos los modelos de motobombas Könnert & Söhnen tienen ahora un diseño de bastidor reforzado para tareas «Heavy Duty».
- ✓ Tamaño compacto y peso ligero.
- ✓ La carcasa está fabricada de aluminio de alta resistencia, resistente a la corrosión, la temperatura y la deformación.
- ✓ Para aguas claras, para aguas muy contaminadas, para líquidos agresivos (agua de mar, soluciones químicas).



KS 50
para agua clara

KS 80
para agua clara

KS 50HP
bomba de alta presión

	KS 50 para agua clara	KS 80 para agua clara	KS 50HP bomba de alta presión
Diámetro del tubo de entrada	50 mm	80 mm	50 mm
Rendimiento máximo	500 l/min	1000 l/min	500 l/min
Velocidad nominal	3600 tr/min	3600 tr/min	3600 tr/min
Altura de bombeo máxima	28 m	28 m	50 m
Potencia del motor	7 m	7 m	7 m
Tipo del motor	a gasolina de 4 tiempos	a gasolina de 4 tiempos	a gasolina de 4 tiempos
Type de démarrage	manual	manual	manual
Capacidad del depósito de combustible	3,6 l	3,6 l	3,6 l
Peso neto	24 kg	26 kg	29 kg
Código QR			



KS 80MW
para agua muy contaminada

KS 80TW
para agua sucia

KS 80CW
para líquidos agresivos

	KS 80MW para agua muy contaminada	KS 80TW para agua sucia	KS 80CW para líquidos agresivos
Diámetro del tubo de entrada	80 mm	80 mm	80 mm
Rendimiento máximo	1000 l/min	1100 l/min	1000 l/min
Velocidad nominal	3600 tr/min	3600 tr/min	3600 tr/min
Altura de descarga	20 m	26 m	26 m
Profundidad de succión máx.	7 m	7 m	7 m
Tipo del motor	a gasolina de 4 tiempos	a gasolina de 4 tiempos	a gasolina de 4 tiempos
Type de démarrage	manual	manual	manual
Capacidad del depósito de combustible	6,0 l	3,6 l	3,6 l
Peso neto	60 kg	35 kg	28 kg
Código QR			

ACCESORIOS K&S

CARGADOR DE BATERÍA AUTOMÁTICO CON UN ENCHUFE SAE PARA BATERÍAS LiFePO4, AGM, PLOMO-ÁCIDO Y GEL

El cargador compacto y fácil de usar tiene tres modos de funcionamiento y está diseñado para cargar baterías LiFePo4, AGM y de Plomo-ácido (Lead-acid) y Gel con una tensión de 6 V y 12 V, así como baterías LiFePo4 con una tensión nominal de 12,8 V (4 celdas). Estas baterías se utilizan en automóviles, camiones ligeros, tractores, generadores, furgonetas, autocaravanas, barcos a motor, etc. con una capacidad de hasta 45 Ah.

Pantalla multifuncional de cristales líquidos

Cable con terminales de perno

Cable con terminales de pernos

Adaptador para cambiar la polaridad en los extremos del conjunto de contactos.



Cargador automático

El cargador automático

Cable con pinzas tipo cocodrilo para batería.

Este cargador automático está diseñado para utilizarse con una tensión nominal de 230 V. Tiene un conector SAE en el cable de carga, que le permite cambiar el tipo de terminal a un bullnose o terminal de anillo (suministrado), y con la boquilla especial suministrada con el dispositivo, puede cambiar la polaridad de los cables.

EL CARGADOR ESTÁ PROTEGIDO CONTRA:

- ✓ Sobrecalentamiento
- ✓ Cortocircuito
- ✓ Polaridad inversa
- ✓ Sobrecarga de la batería

KS-B2A

Voltaje	6V/12V/12,8V
Modo de funcionamiento de batería	6VB/12V/STD/GEL/AGM/LiFePO4
Corriente máxima de salida	2 A
Voltaje de entrada nominal	230 V / 50 Hz
Temperatura de funcionamiento	-10°C +40°C
Acumulador	hasta 45 Ah
Longitud del cable	1,8 m
Peso neto	0,2 kg

Código QR



LENTE DE PROTECCIÓN

KS GL-1

Lentes de protección de policarbonato

1 pcs.

Código QR



GUANTES DE PROTECCIÓN

KS Guantes L (Proteccion confiable de las manos contra lesiones mecánicas)



MATERIAL

100% vrai cuir + textile

Código QR



JERRICAN DE CARBURANT

	KS CAN 5	KS CAN 10
Plástico especial antiestático		
Volumen	5 l	10 l
Medidas netas	260×128×255 mm	330×165×300 mm
Código QR		



ACEITE DE MOTOR

Aceite de motor semisintético de alta calidad de Könnner & Söhnen® para motores de gasolina y diésel. Proporciona una protección confiable para su motor, incluso bajo cargas prolongadas y extremas, aumentando significativamente su vida útil. El uso de este aceite en nuestros equipos garantiza un funcionamiento prolongado e ininterrumpido.

Contiene un conjunto de aditivos de vanguardia de la reconocida Infineum Corporation (Reino Unido).

Könnner & Söhnen 10W-30 (serie de aceites ULTRA Performance)	
Volume	1 l
Clase de calidad	API SL/CF
Clase de viscosidad	SAE 10W-30
Código QR	



ACEITE DE TRANSMISIÓN

Este aceite reduce la fricción en las piezas móviles para lograr la máxima eficiencia y eficacia, minimizando el desgaste y prolongando la vida útil de la transmisión. La composición de aditivos óptimamente seleccionada garantiza un funcionamiento ininterrumpido y eficiente del mecanismo y protege de manera confiable contra depósitos, suciedad y óxido. Elimina el ruido y la vibración durante el funcionamiento.

KS GEAR OIL 80W-90 (serie de aceites ULTRA Performance)	
Volumen	1 l
Categoría de aceite	API GL-5
Clase de viscosidad	SAE 80W-90
Código QR	



ESTABILIZADOR

- ✓ **Garantiza la calidad original del combustible durante el almacenamiento;**
- ✓ **Preserva el sistema de combustible de forma fiable en caso de paradas obligadas en el trabajo del motor;**
- ✓ **Protege la bomba eléctrica de gasolina contra la corrosión y el desgaste, incluso si entra humedad en el sistema;**
- ✓ **Garantiza un fácil arranque del motor después del almacenamiento.**

KS G-STAB 60 (el estabilizador de gasolina de la serie ULTRA Performance)	
Volumen	250 ml
Dosificación	250 ml de aditivo para 40-60 litros de combustible
Código QR	



HACHAS



ÁNGULO DEL FILO 30°



MANGO ANTIDESLIZANTE DE FIBRA DE VIDRIO



KS CA640

KS CA950

KS CA1250

KS CA1500

Longitud del hacha

355 mm

445 mm

600 mm

710 mm

Peso del hacha

640 g

950 g

1250 g

1500 g

Ángulo del filo

30°

30°

30°

30°

- ✓ Hoja de acero al carbono templado y revitalizado
- ✓ Asa ligera de fibra de vidrio diseñado para ser fácil de transportar y cortar madera eficientemente
- ✓ Revestimiento de goma antideslizante duradero en el mango
- ✓ Asa ergonómica que absorbe impactos y amortigua las vibraciones
- ✓ Hoja recubierta de PTFE que previene la corrosión y el óxido

AFILADOR DE HACHAS Y CUCHILLOS

KS MS1

Afilador de cuchillas para herramientas múltiples con pies de goma antideslizantes para un afilado cómodo y seguro.

Gafas de protección de policarbonato

1 pcs.



DIMAX
GROUP



GRUPOS ELECTRÓGENOS
DE GASOLINA E INVERTER



EQUIPO
DE JARDÍN

K&S!BASIC
SIMPLE ENERGY

2024

ESTIMADOS CLIENTES Y SOCIOS COMERCIALES

¡DIMAX Group quiere agradecerles por su cooperación e interés en los productos de Könnner & Söhnen®! Nos complace presentarles nuestra gama de equipos de **K&S BASIC®** para uso doméstico. Los modelos



de generadores presentados de la marca alemana K&S BASIC® stán especialmente diseñados para la venta en los segmentos altamente competitivos de bricolaje (**DIY**) y **comercio electrónico (E-Com)**.



Gracias a una especificación técnica cuidadosamente planificada, ahora podemos ofrecer un precio más atractivo que nunca. Hemos logrado un producto excelente

para ventas agresivas (activas) en cadenas minoristas o para realizar ofertas especiales en Internet. La serie de generadores K&S BASIC® amplía nuestra gama existente, que se somete a mejoras constantes. Los ingenieros de DIMAX Group han logrado crear un producto moderno y competitivo que sigue la filosofía de un generador de calidad, rentable y para uso doméstico. quality cost-effective generator for household use.

K&S BASIC

Los generadores K&S BASIC® son electrodomésticos destinados a ser utilizados en situaciones de emergencia y como fuente de energía de respaldo a corto plazo. Son indispensables para los clientes que necesitan características estándar que no afecten el rendimiento del equipo. Además, satisfacen las necesidades de aquellos que buscan un producto de calidad con una garantía confiable, soporte de repuestos y servicio postventa

Los generadores K&S BASIC® ya tienen una gran demanda en muchos países europeos, y constantemente ampliamos la gama de productos existente y mejoramos nuestro surtido. Los nuevos modelos de generadores inversores con carcasa insonorizada son fuentes de energía portátiles y convenientes. La unidad electrónica integrada, controlada por microprocesador, regula el funcionamiento del generador y proporciona la frecuencia más estable de 50 Hz y un voltaje de 230 V, asegurando un funcionamiento confiable de dispositivos electrónicos sensibles y de alta precisión, medidores electrónicos, equipos de audio, calderas de calefacción y otros electrodomésticos.

La gama de generadores K&S BASIC® incluye:

- Modelos rentables con características estándar, diseño atractivo y exterior fácilmente reconocible;
- Generadores de gasolina e inversores con una potencia de salida adecuada para uso doméstico;
- Modelos equipados con voltímetro analógico o pantalla LED multifuncional;
- Modelos con arranque manual o eléctrico;
- Modelos con marco abierto o carcasa insonorizada;
- Modelos equipados con un alternador con bobinado de aluminio como opción adicional, pero el cliente siempre es el que toma la decisión final;
- Modelos con motores cuya vida útil satisface las necesidades del hogar.

Dado que nuestros clientes muestran un interés creciente en equipos de jardinería como cortadores de troncos y trituradoras de madera, ofrecemos productos K&S BASIC® a precios más asequibles. Esperamos que nuestros productos ayuden a nuestros socios a aprovechar aún más su potencial como vendedores de generadores y equipos de jardinería, atraer a más clientes y, en última instancia, ganar más dinero y disfrutar de la venta de generadores de alta calidad de Könnner & Söhnen® y K&S BASIC®.

EQUIPAMIENTO DE JARDIN

Los modelos de astilladoras de madera eléctricas K&S BASIC® son dispositivos compactos y móviles equipados con un motor confiable de 1600 W de potencia. Son fáciles de usar y respetuosos con el medio ambiente, lo que permite utilizarlos incluso en interiores. No requieren un mantenimiento complejo, ni recarga de gasolina o aceite, no generan gases de escape y son fáciles de limpiar.

Rejilla de protección metálica

Empujador de madera con una fuerza de corte máxima de 6 toneladas

El sistema de control a dos manos para mayor seguridad del operador

Posición de trabajo: horizontal

Ruedas de transporte



FUERZA DE CORTE
6 TONELADAS



LONGITUD DEL TRONCO
520 MM



TIPO DE MOTOR
ELÉCTRICO



DIÁMETRO DEL TRONCO
300 MM.

✓ **Compactas y móviles**, las astilladoras de troncos eléctricas K&S BASIC® son fáciles de usar, transportar y almacenar. Su funcionamiento eficiente permite partir los troncos de manera segura, dándole suficiente tiempo para colocar otro tronco.

KSB 6THE 52/30

Tipo de astilladora de troncos	hidráulica
Voltaje	230 V
Frecuencia	50 Hz
Potencia del motor	1600 W
Fuerza de partición máxima	6 tonnes
Tipo del motor	elektro
Longitud (máxima) de tronco	520 mm
Diámetro (máximo) de tronco	300 mm
Tiempo de corte	~ 10 s.
Posición de trabajo	horizontal
Ruedas	16"
Peso neto	47 kg
Código QR	

PRODUCTOS COMPLEMENTARIOS



Las astilladoras de madera se entregan con una pantalla de protección, guantes y una rejilla de protección de metal.



Rejilla de protección metálica



Bastidor de soporte KS BRACKET



Palanca con gancho para mover troncos



NEGOCIO LLAVE EN MANO

VENTAJAS PARA LOS CONCESIONARIOS

Gracias a un equipo de profesionales con más de 15 años de experiencia en el desarrollo y la venta de equipos, conocemos exactamente las necesidades de cada canal de ventas y proporcionamos a nuestros socios un paquete completo de materiales necesarios.

PRODUCTO DE CALIDAD PROBADA POR EL TIEMPO Y EXIGENTES CLIENTES EUROPEOS

Nuestros equipos cuentan con numerosos comentarios positivos de los clientes y el agradecimiento de nuestros socios habituales

SERVICIO INTERNACIONAL DE ASISTENCIA A CLIENTES Y SOCIOS

- asistencia postventa completa
- asesoramiento profesional sobre cualquier cuestión técnica
- suministro de instrucciones, fotos y vídeos sobre el uso de los equipos
- formación de los vendedores sobre la gama de productos

GARANTÍA Y SERVICIO POSVENTA

- servicio con el uso de piezas de repuesto originales;
- 3 años de garantía oficial limitada

CONTROL PRE-VENTA

De cada lote de productos acabados, una parte del equipo se envía para su inspección a nuestro propio centro de servicio y producción en Europa para comprobar el cumplimiento de las especificaciones aprobadas por los ingenieros de Könnner & Söhnen® y emitir un certificado de aprobación para la venta.

DEPARTAMENTO DE MARKETING Y DISEÑO

Proporcionamos una gama completa de materiales de marketing e información: fotos, vídeos, reseñas en 3D, materiales publicitarios para puntos de venta y WEB (catálogos, folletos, promociones, boletines informativos, pancartas, asistencia para la creación de marcas en salas de exposiciones, desarrollo de sitios web y servicios de asistencia técnica).



ALTA CALIDAD DE LOS PRODUCTOS



AMPLIO SEGMENTO DE CLIENTES



FORMACIÓN DEL PERSONAL



SOPORTE POSTVENTA



CONDICIONES CÓMODAS DE COOPERACIÓN



PRUEBAS PREVENTA



APOYO COMPLETO DE MARKETING



SERVICIO DE ALTA CALIDAD

AL ELEGIR KONNER & SOHNEN®, SE CONVIERTE EN PARTE DE UNA GRAN EMPRESA Y OBTIENE UN NEGOCIO LLAVE EN MANO:

100% DE APOYO AL SERVICIO

Creamos todas las condiciones necesarias para el éxito de sus ventas. Por eso, Dimax Group se encarga de todo el apoyo posventa a los clientes en todo el territorio de ventas.

SERVICIO INTERNACIONAL DE ASISTENCIA A CLIENTES Y SOCIOS:

- Asesoramiento profesional sobre cualquier cuestión técnica
- Asistencia posventa completa a los clientes
- Formación de vendedores en la gama de productos • Capacitación para vender

INSTRUCCIONES EN VIDEO PARA EL USO DE NUESTROS PRODUCTOS

- Primeros pasos
- Puesta en marcha
- Explicación de los diferentes modos de funcionamiento
- Otros consejos útiles

GARANTÍA Y SERVICIO POSVENTA:

- Servicio de alta calidad con piezas de repuesto originales
- Garantía internacional



**¡ESTAMOS INTERESADOS EN SU ÉXITO!
¡LO INVITAMOS A COLABORAR CON NOSOTROS!**

Alemania

DIMAX International GmbH
 info@dimaxgroup.de
 koenner-soehnen.com/dee

Polonia

DIMAX International Poland Sp. z o. o.
 Poland Sp. z o. o.
 info.pl@dimaxgroup.de
 konner-sohnen.com/pl

Ukraine

SRL «Techno Trade KS»
 sales@ks-power.com.ua
 konner-sohnen.com/ua

Francia

info.fr@dimaxgroup.de
 konner-sohnen.com/fr

España

info.es@dimaxgroup.de
 konner-sohnen.com/es

Rumanía

info.ro@dimaxgroup.de
 konner-sohnen.com/ro

USA

admin.us@dimaxgroup.de
 konner-sohnen.com/en-us

Gran Bretaña

support.uk@dimaxgroup.de
 konner-sohnen.com/en-gb

Sucursales de la empresa 

Oficinas de representación oficial 

Productos disponibles para su adquisición 