

KÖNNER SÖHNEN

ENERGY

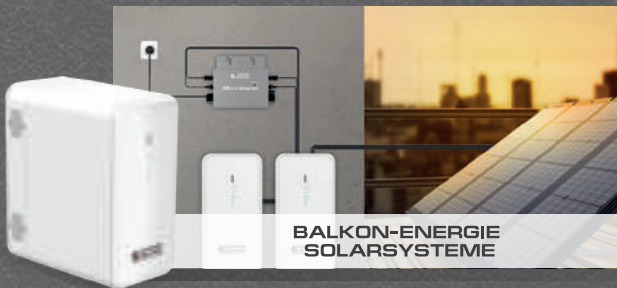

INHALT

ÜBER KÖNNER & SÖHNEN®	1
TURNKEY BUSINESS	6
ÜBER KÖNNER & SÖHNEN® – ENERGY	8
GLEICHSTROMGENERATOREN	10
BALKON-ENERGIE-SOLARSYSTEME	14
TRAGBARE POWERSTATIONEN	18
FALTBARE SOLARLADEGERÄTE	22
LEISTUNGSSTARKE TRAGBARE POWERSTATIONEN	24
BENZINGENERATOREN	30
• Benzingeneratoren mit ATS-System	36
• Benzingeneratoren mit VTS-System	40
• LPG/Benzin-Generatoren	44
• Leistungsstarke Benzin-Generatoren 8,0 kW – 15,6 kVA	48
DIESELGENERATOREN	58
INVERTER-GENERATOREN	70
• LPG/Benzin-Inverter-Generatoren	78
DIESEL-WECHSELRICHTER-GENERATOREN	86
DIESELAGGREGATE DER HEAVY DUTY-SERIE	88
KABELTROMMEL UND VERLÄNGERUNGSKABEL	96
STROMVERTEILER	98
ZUBEHÖR K&S	100

LIEBE KUNDINNEN UND KUNDEN, GESCHÄFTSPARTNERINNEN UND GESCHÄFTSPARTNER VON KÖNNER & SÖHNEN®!

Vielen Dank für Ihr Interesse an unseren Produkten. Wir hoffen, dass die Geräte der Marke Könnner & Söhnen® zu Ihrem zuverlässigen Helfer werden!

Die **Marke Könnner & Söhnen®** wurde in Deutschland gegründet, um hochwertige und zuverlässige Geräte herzustellen, die für einen großen Kundenkreis erschwinglich sind. Dank der langjährigen Erfahrung unserer hochqualifizierten deutschen Spezialisten in der Herstellung von Generatoren und Gartengeräten haben wir eine Reihe von Produkten geschaffen, die dem Konzept „**TRADITIONEN DER DEUTSCHEN QUALITÄT**“ entsprechen. Das ist der Qualitätsstandard, der von Generation zu Generation, vom Meister an den Lehrling, vom Vater an den Sohn, vom Hersteller an die Verbraucher weitergegeben wird.



Die Produkte von Könnner & Söhnen® haben sich im Laufe der Zeit bewährt und entsprechen den neuesten europäischen und internationalen Standards für Qualität, Wirtschaftlichkeit und Umweltfreundlichkeit und erfüllen die Bedürfnisse selbst der anspruchsvollsten europäischen Kunden.

Mit mehr **als 300 Artikeln** im Jahr 2024 sind die Produkte von Könnner & Söhnen® bereits in mehr **als 20 europäischen Ländern** erhältlich und wurden von internationalen Experten anerkannt und ausgezeichnet. Wir haben uns als führender Hersteller auf Augenhöhe mit international anerkannten Marken etabliert und werden von den weltbekannten und regionalen Geschäftspartnern empfohlen.

Wir verfolgen mit Nachdruck unsere Ziele und halten die Tradition der deutschen Qualität aufrecht.

EXKLUSIVER K&S MARKENMOTOR

Bei allen unseren Produkten werden die von deutschen Ingenieuren speziell für **Könnner & Söhnen®** entwickelten und verbesserten Hochleistungsmotoren eingesetzt. Könnner & Söhnen® Motoren unterliegen mehrstufigen Tests und Untersuchungen, wobei alle möglichen Mängel bereits in der Produktion beseitigt werden. Für die Herstellung unserer Könnner & Söhnen® Markenmotoren unter dem Firmenlogo haben wir eine Lizenz erworben und alle erforderlichen Konformitätszertifikate nach europäischen und internationalen Standards für Qualität, Wirtschaftlichkeit und Umweltfreundlichkeit erhalten, einschließlich der neuesten **Abgasnorm EURO 5**.

- **Garantierte Leistungsangabe**
- **Verstärkte, verschleißfeste Teile**
- **Erhöhte Lebensdauer**
- **Mehrstufige Tests**
- **Individuelle Seriennummer**
- **Eigene Marke**

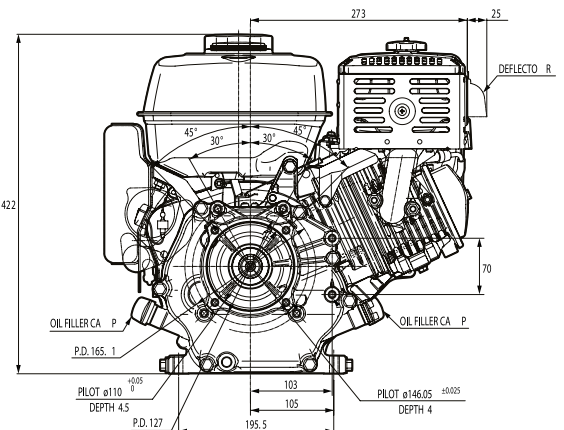

EIGENE MARKE



Jeder in unseren Generatoren, Bodenhacken und Gartengeräten verwendete Motor ist mit einer individuellen Seriennummer versehen. Dadurch ist eine ständige und sorgfältige Qualitätssicherung unserer Produkte und der Serviceleistungen gewährleistet.

KÖNNER & SÖHNEN® IN 2024

Bis zum Jahr 2024 sind die Produkte der Marke **Könnert & Söhner®** in mehr als **20 europäischen Ländern** verfügbar und haben bereits eine Präsenz in den USA sowie in verschiedenen Ländern Lateinamerikas etabliert. Darüber hinaus sind sie in zahlreichen Ländern des Nahen und Mittleren Ostens, einschließlich der Türkei, Omans, der Vereinigten Arabischen Emirate, Katars und Israels, sowie in afrikanischen Ländern wie Marokko, Ägypten, Nigeria und Äthiopien, erhältlich. Das Unternehmen verfügt über **5 Niederlassungen und 3 offizielle Vertretungen**, eigene Service und Produktionszentren in Europa und ein umfangreiches Händlernetz. Heute werden unsere Geräte in mehr als **500 Verkaufsstellen** ausgestellt und sind für mehr als 500 Millionen Menschen erhältlich. Jedes Jahr erschließen wir **3-5 neue Märkte**, richten offizielle Vertretungen ein, erweitern unser Händlernetz und steigern den Umsatz.

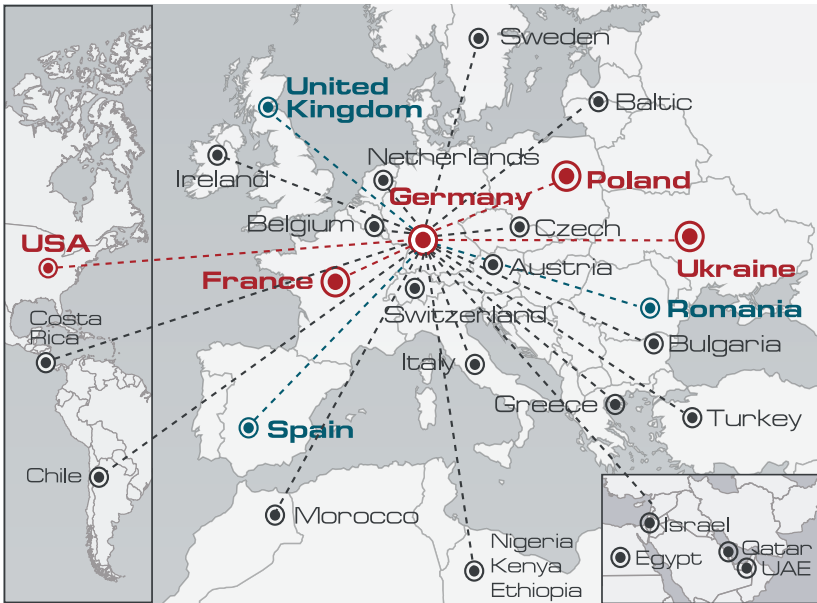

Hauptsitz:
DIMAX International GmbH
Flinger Broich 203, -FortunaPark-
40235 Düsseldorf, Deutschland.

● FIRMENSTANDORTE ● OFFIZIELLE VERTRETUNGEN ● ERHÄLTICHE PRODUKTE



LÄNDER DER WELT



ARTIKEL IN DER PRODUKTAUSWAHL



VERKAUFSTELLEN



SERVICEUNTERSTÜTZUNG



Die Marke Könnert & Söhner® zeigt eine dynamische Entwicklung und ist immer an neuen Geschäftspartnern und Absatzmärkten interessiert.

Beste Grüße vom Könnert & Söhner® Team!

PRODUKTANGEBOT

Unter Berücksichtigung aller Kundenbedürfnisse haben wir uns für eine sorgfältige Auswahl von Produkten mit den besten Eigenschaften, höchster Zuverlässigkeit und Funktionalität eingesetzt, um die Bedürfnisse unserer Kunden bestmöglich zu erfüllen.

K&S ENERGY

- Balkon-Energie-Solarsysteme
- Tragbare Powerstation und faltbare solarladegeräte
- Gleichstromgeneratoren (DC)
- Generatoren (Benzin, LPG/Benzin, Diesel, Inverter)
- Dieselaggregate



K&S GARDEN

- Akku-Gartenwerkzeuge:
 - Kettensägen
 - Rasenmähern
 - Rasentrimmer
 - Strauchschneider
 - Gartenstaubsauger und -bläser mit Häcksler
- Elektrische Gartengeräte:
 - Kettensägen
 - Rasentrimmer
- Holzspalter
- Holzschredder
- Kultivatoren (Elektro-, Benzin-)
- Wasserpumpen
- Multifunktionsmaschine 4-in-1



K&S CONSTRUCTION

- Rüttelplatten
- Vibrationsstampfer
- Luftkompressoren



K&S AUTO

- Ladestationen für Elektrofahrzeuge
- Startgeräte
- Auto-Kompressoren
- Staubsauger (Auto, Haushalt)
- Autozubehör



HOCHMODERNE TECHNOLOGIE

Könner & Söhnen® hält mit den neuen technologischen Gegebenheiten Schritt, aktualisiert ständig seine Produktpalette und führt neue Technologien ein, die nicht nur für mehr Zuverlässigkeit, Umweltverträglichkeit und Wirtschaftlichkeit unserer Geräte sorgen, sondern auch den Bedürfnissen unserer Kunden entsprechen.



Da uns der Umweltschutz sehr am Herzen liegt, weist jede Produktreihe Artikel auf, die die neuesten umweltfreundlichen Technologien enthalten. Wir bieten folgende Produkte an, die dazu beitragen, die Umweltbelastung zu reduzieren:

UMWELTFREUNDLICHE ENERGIEQUELLEN

Die **Balkon-Solaranlagen von Könnner & Söhnen®** – sind moderne, eigenständige Energieversorgungssysteme, die es Ihnen ermöglichen, Ihren gewöhnlichen Balkon in eine Quelle sauberer und kostenloser Sonnenenergie umzuwandeln.

Könnner & Söhnen® faltbare Solarladegeräte und tragbare Powerstationen sind umweltfreundliche Energiequellen, die bei der Nutzung keine schädlichen Abfälle erzeugen und keine negativen Auswirkungen auf die Umwelt und das Klima im Allgemeinen haben.

VEREINBARKEIT "GRÜNE ENERGIE"

Integration mit grüner Energie – Gleichstromgeneratoren (24-54 V) und Generatoren mit eingebautem ATS-System können an die Solarwechselrichter-Steuerung angeschlossen werden, um die Batterie automatisch aufzuladen und einen Haushalt mit Strom zu versorgen.

EURO 5 – Generatoren sind mit K&S Markenmotoren ausgestattet, die die neueste Abgasnorm EURO 5 erfüllen.

DUAL FUEL – LPG/Benzin-Generatoren können entweder mit Benzin oder mit Flüssiggas (Propan, Butan) betrieben werden. Flüssiggas ist umweltfreundlicher als Benzin, weil weniger CO₂ ausgestoßen wird. Dadurch werden die Auswirkungen auf die Umwelt verringert.

Ein innovatives Akkusystem für Garten- und Bauwerkzeuge - EINE EINZIGE BATTERIE = VIELE WERKZEUGE

Batteriebetriebene Werkzeuge sind umweltfreundliche Garten- und Baugeräte, die während des Betriebs keine schädlichen Abgasen erzeugen und keine Auswirkungen auf die Umwelt und das Klima in der Region haben. Die Verwendung eines einzigen Akkus für alle Geräte reduziert die Abfallmenge und macht die Entsorgung zahlreicher Batterien überflüssig, was ebenfalls zu einer positiven Umweltbilanz beiträgt.

QUALITÄTSKONTROLLE IN JEDER PRODUKTIONSSTUFE

Alle Produkte von Könnner & Söhnen® werden unter ständiger Kontrolle der deutschen Fachleute und in verschiedenen Produktionsstufen sorgfältig geprüft. Die Rückrufquote beim Kundendienst beträgt daher weniger als 1%.



HOCHMODERNE GERÄTE

- Qualitätskontrolle der eingekauften Ersatzteile auf Übereinstimmung mit den europäischen Normen, Qualitäts- und Sicherheitsstandards;
- Qualitätskontrolle in der Produktions- und Montagephase.

EIGENE SERVICE- UND PRODUKTIONSANLAGEN IN EUROPA

- Qualitätskontrolle jeder Herstellungsladung vor dem Versand;
- Qualitätskontrolle in unserem eigenen Service- und Produktionszentrum in Europa zur Freigabe der Produkte für den Verkauf.

QUALITÄTSZERTIFIKATE

Die Produkte von Könnner & Söhnen® verfügen über alle erforderlichen Konformitätszertifikate nach europäischen und internationalen Qualitätsstandards, einschließlich der neuesten Abgasnorm EURO 5.



INTERNATIONALE AUSZEICHNUNGEN

Wir sind stolz auf die hochwertigen und zuverlässigen Geräte von Könnner & Söhnen®, die von internationalen Experten anerkannt und mit renommierten Preisen ausgezeichnet wurden. Anspruchsvolle und akribische deutsche Spezialisten für technische Innovation haben unsere Produkte sorgfältig geprüft und getestet und sind zu dem Schluss gekommen, dass die Marke Könnner & Söhnen® ihren Kunden zuverlässige Produkte bietet, die sich vom Hintergrund der Massenware abheben. Dabei haben sie auch einige exklusive innovative Entwicklungen und Benutzerfreundlichkeit hervorgehoben.



FORBES DIAMONDS 2023

Polen • 2023

DIMAX International Poland Sp. z o. o. wurde von der Zeitschrift Forbes mit dem Titel **Forbes Diamonds 2023** als am schnellsten wachsendes Unternehmen ausgezeichnet, das die richtige Geschäftsstrategie gewählt hat. Ermöglicht wurde dieser Erfolg durch eine Sortimentsstrategie mit Fokus auf Spitzentechnologie und die Entwicklung anspruchsvoller neuer Lösungen, verbunden mit einer intelligenten Unternehmensstruktur und einer guten internen und externen Kommunikation.



EXCELLENT BRANDS

Deutschland • 2022

Auch im Jahr 2022 wurden Könnner & Söhnen® Geräte zum Gewinner des Wettbewerbs gekürt und erhielten insgesamt zwei Auszeichnungen beim **German Brand Award 2022**:

- Excellent Brands - Industry, Machines & Engineering
- Excellent Brands - Product Brand of the Year

Aus den 1.200 ausschließlich deutschen Bewerbern würdigten die unabhängigen Experten die Könnner & Söhnen® Produkte in zwei Excellent Brands-Kategorien: „Industry, Machines & Engineering“ und „Product Brand of the Year“. Die Bewertungskriterien sind transparent und werden offen kommuniziert.



PLUS X AWARD

Deutschland • 2019

Im Jahre 2019 erhielten die Produkte von Könnner & Söhnen® die prestigeträchtige deutsche Auszeichnung **Plus X Award** in drei Kategorien:

- Hohe Qualität
- Benutzerfreundlichkeit
- Funktionalität

Plus X Award ist eine der weltweit größten Auszeichnungen, die die Qualität und Zuverlässigkeit von Produkten würdigt. Deutsche Experten bestätigten, dass die Produkte von Könnner & Söhnen® die Anforderungen an qualitativ hochwertige Produkte erfüllen und dass die Geräte auch auf die anspruchsvollsten Kundenbedürfnisse zugeschnitten sind.



GOLD-MEDAILLE

Polen • 2018

Im Jahre 2018 erhielten die Produkte von Könnner & Söhnen® die prestigevolle Goldmedaille Auszeichnung bei der **Professional Choice-Nominierung** in Polen.

Die Geräte von Könnner & Söhnen® wurden von erfahrenen europäischen Experten und Fachleuten als Geräte gewürdigt, die den Anforderungen fortschrittlicher Technologien entsprechen. Diese Auszeichnung bestätigt die Produktqualität und das hohe Produktionspotential der Marke Könnner & Söhnen®.



PRODUKT DES JAHRES

Ukraine • 2016

Im Jahre 2016 wurden Produkte von Könnner & Söhnen® wegen dem überzeugenden Preis-Leistungs-Verhältnis beim **UKRAINIAN NATIONAL OLYMPUS** als „**PRODUKT DES JAHRES**“ in der Kategorie „**Gartengeräte und Generatoren**“ ausgezeichnet. Die Marke Könnner & Söhnen® hat im mittleren Preissegment ihre Nische besetzt und bietet dem Käufer hochwertige Waren mit allen europäischen Zertifikaten zu einem erschwinglichen Preis.

BUSINESS GEPARDE

Polen • 2022

Dimax International Poland Sp. z o. o. mit Sitz in Stare Babice wurde vom Institut für Europäische Wirtschaft im 17. Wettbewerb **Business Geparde 2022**, im 15. Wettbewerb **Diamant der polnischen Wirtschaft 2022**, im 15. Wettbewerb **Leistungsfähiges Unternehmen 2022** und im 10. Wettbewerb **Starkes Unternehmen 2022** ausgezeichnet. Der Wettbewerb „Strong Company 2022“ (Starkes Unternehmen 2022) basiert auf Finanzdaten aus dem Nationalen Gerichtsregister.



Diamant der polnischen Wirtschaft



Business-Geparde Award



Award für Effiziente Firma 2022



Award für Starkes, Vertrauenswürdiges Unternehmen

DIMAX International Poland Sp.z o.o. entwickelt sich dynamisch - das durchschnittliche Wachstum des Umsatzes und des Nettogewinns im Zeitraum 2019-2020 betrug 454,8%, was dem Unternehmen den Titel **Cheetah Business 2022** einbrachte. Außerdem arbeitet das Unternehmen effizient, mit einem durchschnittlichen Verhältnis zwischen Nettogewinn und Umsatz von 10,7 % in den Jahren 2019 und 2020, was ihm den Titel „**Effizientes Unternehmen 2022**“ einbrachte. Insgesamt wurde es zum „**Strong Reliable Company 2022**“ ernannt. Der Marktwert des Unternehmens wurde im März 2021 vom Institute of European Business auf 61 Millionen PLN geschätzt, was ihm den Titel **Diamant der polnischen Wirtschaft 2022** einbrachte.

VORTEILE FÜR HÄNDLER

Dank unseres Teams von Fachleuten mit mehr als 15 Jahren Erfahrung in Entwicklung und Vertrieb von Geräten kennen wir die Anforderungen jedes Vertriebskanals genau und stellen unseren Händlern ein komplettes Paket der erforderlichen Materialien zur Verfügung.

✓ HOCHWERTIGE WARE, ÜBER DIE ZEIT GEPRÜFT UND VON ANSPRUCHSVOLLEN EUROPÄISCHEN KUNDEN GESCHÄTZT

Unsere Technik hat zahlreiche positive Bewertungen von Kunden erhalten und erntet Dank von unseren ständigen Partnern.

✓ INTERNATIONALER SUPPORT FÜR KUNDEN UND HANDELSPARTNER

- Umfassender After-Sales-Service
- Professionelle Beratung bei technischen Fragen
- Bereitstellung von Anleitungen, Fotos und Videomaterialien zur Verwendung der Technik
- Schulung von Verkäufern im Produktsortiment

✓ GARANTIE UND KUNDENBETREUUNG

- Hochqualitativer Service mit Originalersatzteilen
- 2 Jahre offizielle beschränkte Garantie

✓ VORVERKAUFSÜBERPRÜFUNG

Von jeder fertigen Charge werden einige Geräte zur Überprüfung an unser eigenes Service- und Produktionszentrum in Europa gesendet. Dort erfolgt eine Prüfung auf Übereinstimmung mit den von den Ingenieuren von Könnert & Söhne® genehmigten Spezifikationen, und es wird ein Freigabezertifikat für den Verkauf ausgestellt

✓ MARKETING- UND DESIGNABTEILUNG

Wir bieten ein umfassendes Set von Marketing- und Informationsmaterialien an: Fotos, Videos, 3D-Ansichten, Werbematerialien für den POS und das Internet (Kataloge, Broschüren, Aktionen, Versandaktionen, Banner, Unterstützung beim Branding von Ausstellungsräumen, Website-Entwicklungsdienstleistungen und technischer Support).



HOHE
QUALITÄT

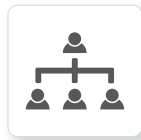

BREITES
KÄUFERSEGMENT



MITARBEITERSCHULUNG



UNTERSTÜTZUNG
NACH DEM VERKAUF



GÜNSTIGE
ZUSAMMENARBEITS-
BEDINGUNGEN



VERKAUF-
SVORBEREITUNG



VOLLE
MARKETING-
UNTERSTÜTZUNG

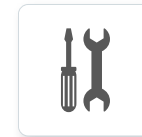

ERSTKLASSIGER
KUNDENSERVICE

INDEM SIE SICH FÜR KÖNNERT & SÖHNE® ENTSCHEIDEN, WERDEN SIE TEIL EINES GROSSEN UNTERNEHMENS UND ERHALTEN EIN TURNKEY-BUSINESS:

100% SERVICEUNTERSTÜTZUNG

Wir bieten eine umfangreiche Kundenbetreuung und einen qualifizierten Kundendienst.

INTERNATIONALER SUPPORT FÜR KUNDEN UND HANDELSPARTNER

- Professionelle Beratung bei allen technischen Fragen
- Umfassender After-Sales-Service
- Schulung für Verkäufer von Produktsortimenten

VIDEO-ANLEITUNGEN ZUR VERWENDUNG UNSERER PRODUKTE

- Erste Schritte
- Inbetriebnahme
- Erläuterung der einzelnen Betriebsarten
- Weitere nützliche Tipps

GARANTIE UND KUNDENBETREUUNG

- Hochqualitativer Service mit Originalersatzteilen
- Internationale Garantie



WIR SIND AN IHREM ERFOLG INTERESSIERT! WIR LADEN SIE ZUR ZUSAMMENARBEIT EIN!

WACHSENDE BEKANNTHEIT UNSERER MARKE

Unser schnell wachsendes Unternehmen verfügt über eine starke Werbe- und Verkaufsposition auf allen von uns betreuten Märkten. Jedes Jahr nehmen wir an führenden Fachmessen und Handelsausstellungen weltweit teil.

	DEUTSCHLAND KÖLN 2016 · 2018 2022		TANSANIEN DAR ES SALAAM 2022		POLEN POSEN 2018 · 2019
	POLEN POSEN 2016 · 2017 2018 · 2019		KENIA NAIROBI 2022		VAE DUBAI 2022
	POLEN WARSAU 2018		ÄTHIOPIEN ADDIS ABEBA 2023		ÄGYPTEN KAIRO 2022

PARTNER, DIE UNS VERTRAUEN

Das Vertrauen der Kunden ist ein Eckpfeiler für die weitere effektive Entwicklung eines jeden Unternehmens. Wir schätzen jeden Kunden und sind stolz darauf, von weltweit bekannten Geschäftspartnern empfohlen zu werden.

KUNDENVIELFALT

Wir haben eine Reihe von Produkten mit den besten Eigenschaften für die anspruchsvollsten Kunden geschaffen. Produkte von **Könnner & Söhnen®** sind sowohl für private als auch für gewerbliche Anwendungen geeignet. Wir haben das beste Preis-Leistungs-Verhältnis!

ADDICKS & KREYE CONTAINER SERVICE GMBH CONTAINERDIENST	LUGS MASSIVHAUS GMBH BAUUNTERNEHMEN	BLUMENTRITT MEDIZINTECHNIK/ INH. THOMAS MATZIK MEDIZINGERÄTEHERSTELLER	THÜNEN – INSTITUT FÜR AGRARKLIMASCHUTZ LANDWIRTSCHAFTSINSTITUT FÜR GLOBALE ERWÄRMUNG
GERICKE NUTZFAHRZEUGSERVICE UND FAHRZEUGBAU GMBH LKW-REPARATUR	QUAST WASSERTECHNIK SCHWIMMBAD-REPARATUR	FISCHBACHER GMBH+CO. KG BAUMASCHINEN	HERIBERT & HEIDI HAUSER EINFAMILIENHÄUSER-STÄDTCHEN
CATHERINE LEBLANC FITNESSCENTER	QUAD ET MOTO GENTIANE LASCOURTINES ALLES FÜR MOTORRÄDER UND VIERRÄDER	JSC "UKRTELECOM" GRÖSSTER FESTNETZANBIETER DER UKRAINE	DER STAATLICHE DIENST DER UKRAINE FÜR NOTFALLSITUATIONEN AUSSTATTUNG FÜR BRANDMASCHINEN
"STEPHANE REA LA PETITE" RESTAURANT DER FRANZÖSISCHEN KÜCHE	FURNIDE LOJA GÄSTEHAUS	JSC „UKRAINISCHE EISENBAHN“ GRÖSSTES PASSAGIER- UND FRACHTUNTERNEHMEN DER UKRAINE	„112 UKRAINE“ INFORMATIONSFERNSEHKANAL



K&S ENERGY

Produkte aus der Kategorie **Könner & Söhnen - ENERGY** sind nicht nur einfache Energiequellen, sondern innovative Lösungen, die die Welt verbessern. Eine der aktuellsten Herausforderungen ist die Möglichkeit unerwarteter Abschaltungen der zentralen Stromversorgung. In der modernen Welt bedeutet der Verlust der Stromversorgung nicht nur den Verlust von Beleuchtung, Wasser und Wärme, sondern auch den Verlust von Informationen und Kommunikation mit Angehörigen. Die Produkte aus der Kategorie Könner & Söhnen - ENERGY von Könner & Söhnen® sind die perfekte Lösung für unvorhergesehene Umstände.

Das breite Sortiment der Könner & Söhnen - ENERGY-Produkte umfasst über 100 Einheiten modernster Produkte zur Bewältigung von Stromversorgungsproblemen sowohl im privaten Bereich als auch für den professionellen Einsatz: für Häuser, Wohnungen, Geschäftsobjekte, Werkstätten, Camping, Veranstaltungen und vieles mehr.

Unsere Ingenieure arbeiten kontinuierlich an der Implementierung neuester Technologien in den Produkten der Marke Könner & Söhnen®, um deren maximale Effizienz zu gewährleisten und dabei gleichzeitig natürliche Ressourcen zu schonen. Wir schätzen die Umwelt und bemühen uns, den Einfluss unserer Produktion auf die äußere Umgebung zu minimieren.

Deshalb erweitern wir im Jahr 2024 unser Sortiment um Produkte aus der Gruppe der „umweltfreundlichen“ Energiequellen, die es nicht nur ermöglichen, unseren Planeten zu schützen, sondern auch Geld zu sparen:

- ✓ **Neueste autonome Energieversorgungssysteme - Balkon-Solaranlagen.**
- ✓ **Moderne Energiespeichersysteme - tragbare Ladegeräte.**
Die Verwendung erneuerbarer Energiequellen trägt zum Umweltschutz bei.
- ✓ **Generatoren für Gleichstrom sind die beste Lösung für Systeme mit alternativen Stromquellen mit Batterien von 24-54 V. Diese Generatoren sind nicht nur Generatoren, sondern echte Ladegeneratoren mit automatischer Stromregulierung. Sie eignen sich ideal zum Aufladen von Batterien in Bereichen, die eine Energieunabhängigkeit für private Haushalte erfordern, für autonome, solar- und windbetriebene, telekommunikative Systeme, in unterbrechungsfreien Stromversorgungssystemen und anderen Systemen, die Batterien mit hoher Kapazität nutzen.**

Darüber hinaus bieten wir in der Produktgruppe Könner & Söhnen - ENERGY Verbrauchern eine breite Palette von Wechselstromgeneratoren mit einzigartigen Funktionen an, von denen einige keine Analoga anderer Hersteller haben:

- ✓ **Benzin-, Gasbenzin- und Dieselgeneratoren - zuverlässige Generatorsätze mit einer Vielzahl von Leistungen von 2,5 kW bis 15,6 kVA.**
- ✓ **Invertergeneratoren mit exklusiven Funktionen, die keine Analoga haben und eine breite Palette funktionaler Lösungen für die Notstromversorgung bieten**
- ✓ **Im neuen Jahr haben wir die Reihe der Benzin- und Gasbenzin-Invertergeneratoren erweitert, die maximal sauberen Strom erzeugen, um Modelle zu integrieren, die mit Dieselseltenen Gerätezeichnensich durch eine erhöhte Motorlebensdauer aus und verfügen gleichzeitig über eine Kraftstoffeffizienzfunktion.**
- ✓ **Diesel-Stromerzeuger der Serie HEAVY DUTY, basierend auf Niedrigdrehzahl-4-Zylinder-Motoren mit Wasserkühlung und einer Leistung von 16 bis 33 kVA.**

Alle Produkte in der Kategorie Könner & Söhnen - ENERGY sind moderne und äußerst effiziente Geräte, die den höchsten internationalen Qualitätsstandards entsprechen. Diese hochwertigen Produkte haben bereits Anerkennung in über 20 europäischen Ländern gefunden und zeichnen sich durch ihre langanhaltende und zuverlässige Leistung aus.



GLEICHSTROMGENERATOREN

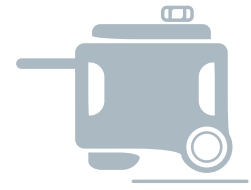

BALKON-ENERGIE SOLARSYSTEME

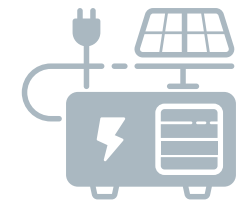

PORTABLE POWERSTATIONEN



AC-GENERATOREN



DIESELAGGREGATE





GLEICHSTROMGENERATOREN

 24 – 54 V (≤ 70 A)



Gleichstromgeneratoren von Könnér & Söhnen® sind die beste Lösung für moderne Systeme alternativer Energiequellen. Es handelt sich nicht nur um Generatoren, sondern um echte Ladegeräte mit automatischer Regelung des Ausgangsstroms!

Der Gleichstromgeneratoren von **Könnér & Söhnen®** ist als Backup-Batterieladegerät zum Laden von 48-54V-Batterien konzipiert. Der Generator eignet sich zum Laden von Batterien, die in den PV-Anlagen, Windkraftanlagen, USV-Systemen, Kommunikationssystemen usw. verwendet werden.

PHOTOVOLTAIK- UND WINDKRAFTANLAGEN



GLEICHSTROMGENERATOR



VNB-NETZ



DER GENERATOR WIRD DIREKT AN DEN 48V-BATTERIESPEICHER ANGESCHLOSSEN UND KANN IN UNTERSCHIEDLICHE STROMVERSORGUNGSSYSTEME INTEGRIERT WERDEN

BATTERIESPEICHER
24-54 V



WECHSELRICHTER



STROMVERBRAUCHER



EINFACHER EINSATZ

- ✓ Der Anschluss des Generators erfolgt direkt an die Batterie und sorgt somit für einen einfachen Einsatz.
- ✓ Funktion der externen Steuerung über potentialfreie Kontakte lässt der Generator problemlos in bestehende Stromversorgungssysteme integrieren.

GLEICHSTROMGENERATOREN VON KÖNNER & SÖHNEN® - DAS EFFIZIENTESTE BATTERIELADESYSTEM:

✓ HÖCHSTMÖGLICHE LEISTUNG

Es handelt sich um eine effizientere Lademethode, da Stromumwandlungen und die damit verbundenen Energieverluste anfallen, **dank dessen ist der Wirkungsgrad doppelt so hoch.** Dieser Generator lädt die Batterie mit Gleichstrom auf, während der AC-Generator dies mit Impulsen tut.

✓ SCHNELLES AUFLADEN

Doppelt so schnelles Laden im Vergleich zu einem herkömmlichen Generator! Die Ladeleistung dieses Generators entspricht der Ladeleistung eines herkömmlichen Wechselstromgenerators mit doppelter Leistung (7-8 kW) sowie der Leistung von zehn Solarpanels im Sommer!

✓ WIRTSCHAFTLICHKEIT

Mehr als 50% Kraftstoffeinsparung - dieser Generator muss im Vergleich zu einem herkömmlichen Generator nur halb so lange arbeiten. Darüber hinaus reguliert er die Motordrehzahl abhängig von der Batterieladung, was ebenfalls Kraftstoff spart und die Lebensdauer des Generatormotors verlängert.

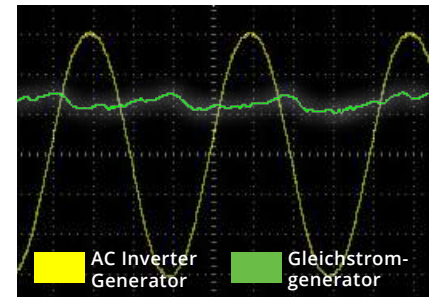

MAXIMALE STROMEFFIZIENZ

GLEICHSTROMGENERATOREN

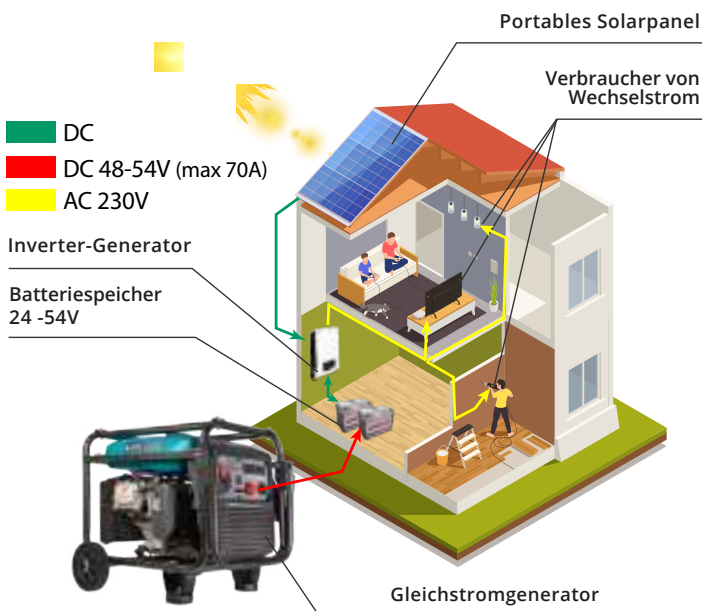

✓ AUTOMATISCHER START

Der Generator ist parallel zur Batterie angeschlossen und kann die Batteriespannung im Automatikmodus selbst überwachen. Der Generator startet und stoppt bei Bedarf automatisch.

✓ SICHERE VERWENDUNG

Der Generator arbeitet im Bereich von Sicherheitskleinspannung (unter 60V DC) wo keine Erdung des Generators und auch kein Berührungsschutz erforderlich ist.

✓ HOHE LADELEISTUNG BEI KOMPAKTER BAUGRÖSSE

Hohe Ladeleistung bei geringer Baugröße des Generators – die Konstruktion des Generators ähnelt der eines Invertergenerators mit allen Vorteilen. Er benötigt 3 bis 5 Mal weniger Platz im Vergleich mit einem herkömmlichen 230V Wechselstromgenerator und einem leistungsstarken Batterieladegerät, das die Wechselspannung in die zum Laden der Batterie erforderliche Gleichspannung umwandelt. Der Generator ist mit einem Transportsatz für ausgestattet.





GLEICHSTROMGENERATOREN

KS 24V-DC

Stromstärke (max)	50 A
Spannung	24 - 27 V
Anlasser	Auto/Manual/Extern
Abmessungen Netto (LxBxH)	500×285×460 mm
Nettogewicht	19 kg



KS 48V-DC

Stromstärke (max)	70 A
Spannung	48 - 54 V
Anlasser	Auto/Manual/Extern
Abmessungen Netto (LxBxH)	510×525×310 mm
Nettogewicht	36.5 kg



KS 48V-DC S

Stromstärke (max)	70 A
Spannung	48 - 54 V
Anlasser	Auto/Manual/Extern
Abmessungen Netto (LxBxH)	620×440×510 mm
Nettogewicht	40 kg



Die Modelle KS 48V-DC und KS 48V-DC S sind mit einem Transportkit (ausklappbare Griffe und Räder) ausgestattet, was ihre einfache Beweglichkeit ermöglicht und ihren Anwendungsbereich erheblich erweitert.

Sie können mehrere Generatoren parallel anschließen, um die Gesamtleistung zu erhöhen oder eine längere Stromversorgung der Batterien zu gewährleisten.

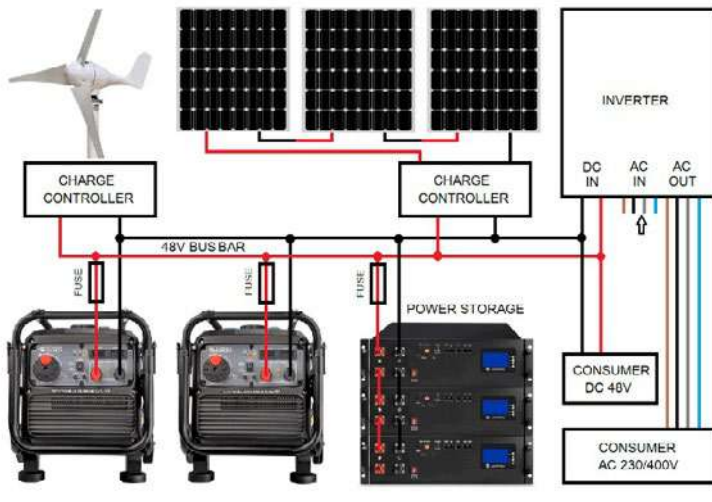

✓ Der Generator ist parallel zur Batterie angeschlossen und kann die Batteriespannung im Automatikmodus selbst überwachen. Der Generator startet und stoppt bei Bedarf automatisch.

✓ Im externen Modus wird der Generator über externe «Trockenkontakte» (z.B. Wechselrichter mit programmierbaren «Trockenkontakten») gesteuert, was die Einsatzmöglichkeiten des Generators erheblich erweitert.

Der Generator ist mit einem System zur Überwachung aller wichtigen Betriebsparameter ausgestattet: Überlastschutz, Kurzschlusschutz und Niedrigölstandsschutz. Auf dem Bedienfeld des Generators befinden sich entsprechende Anzeigen.

MÖGLICHE ANWENDUNGEN



WECHSELRICHTER



ELEKTRONISCHE MODULE MIT 48-VOLT-AKKUS



UNTERBRECHUNGSFREIE STROMVERSORGUNG (USV) FÜR EDV

GLEICHSTROMGENERATOREN

Multifunktionaler Drehschalter

- Betriebsanzeige
- Überlastanzeige
- Ölmangelanzeige

Amperemeter

Voltmeter

Anschlussklemmen DC 48-54V zum Pluspol der Batterie

Anschlussklemmen DC 48-54V zum Minuspol der Batterie

Modus-Umschalter

Klemmen für PF-Kontakte



BALKON-ENERGIE SOLARSYSTEME

 2240 Wh

Wir präsentieren Ihnen das Neueste: Die Balkon-Solaranlagen der neuesten Generation 2024 von Könnert & Söhnen® - das bedeutet maximale Effizienz bei der Umwandlung von Sonnenenergie und garantierte Produktivität selbst nach 30 Jahren.

Die **Balkon-Solaranlagen** von Könnert & Söhnen® sind moderne, eigenständige Energieversorgungssysteme, die es Ihnen ermöglichen, Ihren gewöhnlichen Balkon in eine Quelle sauberer und kostenloser Sonnenenergie umzuwandeln. Das bedeutet, dass Sie Ihre eigene Elektrizität erzeugen können, ohne dabei zusätzlichen Platz zu beanspruchen und ohne große Summen für komplexe Installationen investieren zu müssen.

UNTERSTÜTZT DIE MPPT-TECHNOLOGIE
(MAXIMUM POWER POINT TRACKING) –
MAXIMALE LEISTUNGSPUNKTVERFOLGUNG.
SEHR HOHE EFFIZIENZ BEIM LADEN.



Die Balkon-Solaranlagen von Könnert & Söhne® - das sind innovative Systeme auf Basis des, Intelligenten Batterieblocks' mit LiFePO₄-Lithiumeisenphosphat-Akkus von großer Kapazität. Diese Akkus haben eine lange Lebensdauer und doppelt so viele Ladezyklen im Vergleich zu Lithium-Ionen-Akkus.

Batteriekapazität



2240 Wh

Ladezyklen



≥ 6000

Für die Balkon-Solaranlage



2xPV MC4

Kontrolle der Ladung



BER DIE MOBILE APP

INTELLIGENTES ENERGIESPEICHERSYSTEM

- ✓ Echtzeit-Anzeige des Ladestatus, Entladestatus und anderer Statusinformationen
- ✓ Verschiedene Laderegelnungen
- ✓ Einstellung der Ausgangsleistung für jede Leitung abhängig von der Tageszeit



Wir schätzen die Umwelt und bemühen uns, den Einfluss unserer Produktion auf die Umwelt zu minimieren. Daher setzen wir moderne Technologien ein, die es ermöglichen, die schädlichen Auswirkungen auf die Umwelt zu reduzieren.

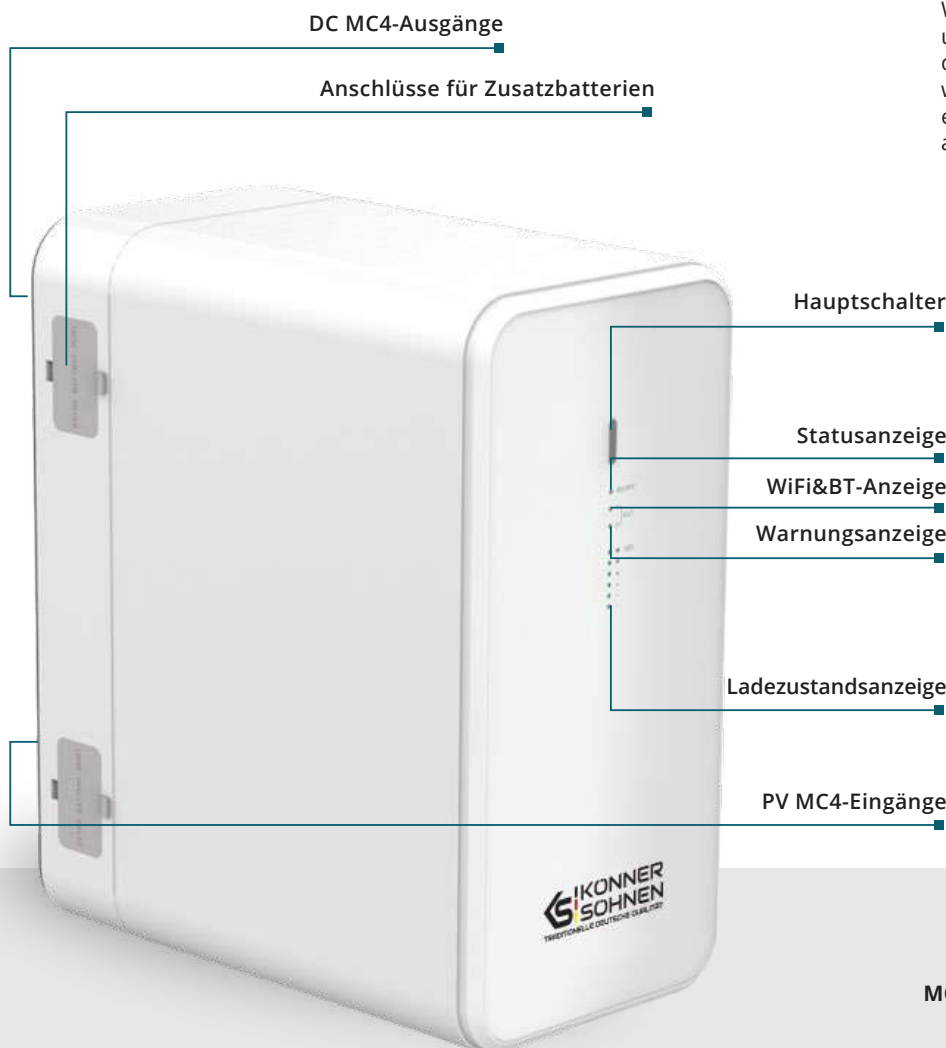

APP CONTROL -
MÖGLICHKEIT ZUR STEUERUNG
ÜBER MOBILE GERÄTE





BALKON-ENERGIE-SOLARSYSTEME

Akkublöcke für das Balkonsystem von Köhner & Söhne® können parallel verbunden werden, so dass Sie die Leistung und die Energielagerkapazität erhöhen können.



Mit unseren Balkon-Solaranlagen erhalten Sie nicht nur Zugang zu umweltfreundlicher Energie, sondern auch die Möglichkeit, die Kosten für Strom erheblich zu senken.

- ✓ Autonomes Energiesystem mit kostenloser Solarenergie
- ✓ Nimmt nicht viel Platz ein
- ✓ Es ist nicht notwendig, teure stationäre Ausrüstung zu kaufen
- ✓ Einfache Installation

MEHRSTUFIGES SCHUTZSYSTEM



Überlast- und Kurzschlusschutz



Schutz vor Kurzschlüssen



Schutz vor Stromüberlastung



Überentladungsschutz



Überspannungsschutz



Überhitzungsschutz

KS 2240BSB

Kapazität	2240 Wh (50 mAh/44.8 V)
Batteriezellen	Lithiumeisenphosphat (LiFePO4) Akkus
Ladezyklen	≥ 6000 (80% DOD)
PV MC4-Eingang×2	12-59V / 8.47A 2x500 W max
DC MC4-Ausgang×2	42-50.4B / 9.52A 2x400 W max
Stecker für den Anschluss einer zusätzlichen Batterie×2	für Eingang 44.8-51.1V max. 35A für Ausgang 42V-51.1V max. 30A
Systemsteuerung	OVP, UVP, OCP, SCP, OTP, UTP, usw
Drahtlos	BT5.2 + WIFI 2.4G
Arbeitstemperaturbereich	-10 °C+ 50 °C
Abmessungen Netto (LxBxH)	350×175×295 mm
Nettogewicht	18.7 kg
Schutzart	IP65



MIKROINVERTER

KS MI800W

Maximale Eingangsspannung (DC)	60 V
Bereich der Eingangsbetriebsspannung (DC)	25~55 V
Maximaler Eingangsstrom	2x13 A
Betriebsspannungsbereich (AC)	230 V
Nennausgangsstrom (AC)	3.5 A
Maximale Ausgangsscheinleistung	800 VA
Nennausgangsleistung	800 W
AC-Netz-Nennfrequenz	50/60 Hz
Umgebungstemperatur	-20°C bis +65°C
Spitzenwirkungsgrad	96.5%
Schutzklasse	Klasse I
Eindringenschutz	IP67
Bruttoabmessungen (LxBxH)	440×286×68 mm
Netto-/Bruttogewicht	3/4.4 kg



Einphaseninverter

- ✓ Hoher Wirkungsgrad bis zu 96,5%
- ✓ Eingebaute WLAN-Überwachung
- ✓ Schutzklasse: IP67

SOLARPANEL (Satz mit 2 Solarmodulen 430 W)

KS SP430-HC

Maximale Nennleistung (Pmax)	430 W
Leistungssortierung	0- +5 W
Spannung bei Pmax (Vmp)	31.88 V
Stromstärke bei Pmax (Imp)	13.49 A
Leerlaufspannung (Voc)	38.49 V
Kurzschlussstrom (Isc)	14.23 A
Maximale Systemspannung	1500 V
Maximale Serienabsicherung	25 A
Feuerwiderstandsklasse	C
PV-Modul-Klassifizierung	Klasse A
Pmax/Voc/Isc Toleranz	±3%
Bruttoabmessungen (LxBxH)	1722×1134×60 mm
Netto-/Bruttogewicht	44.5/46.5 kg



- ✓ Silizium-PV-Modul
- ✓ Topcon-technologie
- ✓ Halbgeschnittener zelltyp

*Getestet bei STC1000W/m²; AM1.5; Zelltemperatur 25°C

BEFESTIGUNG FÜR SOLARMODULE

(Satz mit 2 Solarmodulhalterungen) KS BSP2

Unsere Halterungen für Solarpaneele helfen Ihnen, den Raum auf Ihrem Balkon maximal effizient zu nutzen. Sie können zwischen zwei Montageoptionen wählen: direkt auf dem Balkon, was es ermöglicht, die Paneele unter einem Winkel zur Sonne zu installieren und so ihre Effizienz zu steigern, oder außerhalb des Balkons - in diesem Fall werden sie praktisch unsichtbar und Ihr Balkon bleibt vollständig für Sie zugänglich.





TRAGBARE POWERSTATIONEN UND PORTABLE SOLARLADegerÄTE



300 – 3000 W



Tragbare Ladestationen von Könnert & Söhnen® sind nicht nur eine Quelle für sofortige Energie, sondern auch die ideale Lösung für diejenigen, die Ruhe und Umweltsicherheit schätzen. Sie können sie drinnen, in unmittelbarer Nähe von Menschen und Tieren verwenden, und das ist absolut sicher, weil sie keine Geräusche erzeugen und vor allem kein schädliches Kohlenmonoxid (CO) -Gas ausstoßen.

Könnert & Söhnen® faltbare Solarladegeräte und tragbare Powerstationen sind „umweltfreundliche“ Energiequellen, die bei der Nutzung keine schädlichen Abfälle erzeugen und keine negativen Auswirkungen auf die Umwelt und das Klima im Allgemeinen haben. Laden Sie Ihre Geräte einfach mit unbegrenzter, sauberer und kostenloser Solarenergie auf.

BRINGEN SIE ENERGIE IN IHR LEBEN MIT KÖNNERT & SÖHNEN®



Leistungsstarke Modelle der tragbaren Ladegeräte (KS 1200PS und KS 2400PS) werden mit einem LiFePO4-Akkuladegerät geliefert, das die Station schnell und sicher auflädt. In nur 2 Stunden wird der Akkuvorrat aufgefüllt und die Station ist einsatzbereit.



Alle tragbaren Powerstationen von Könnert & Söhnen® verfügen über die USB Power Delivery (USB PD) Technologie zum schnellen Aufladen moderner Smartphones, Tablets, Laptops, etc.



Wir schätzen die Umwelt und bemühen uns, den Einfluss unserer Produktion auf die Umwelt zu minimieren. Deshalb setzen wir innovative Technologien ein, die es ermöglichen, den schädlichen Einfluss auf die Umwelt zu reduzieren.

Mit diesen Geräten lassen sich Ihre elektrischen oder elektronischen Geräte auch unterwegs oder bei fehlender Netzversorgung mit Strom versorgen oder aufladen. Die Geräte verfügen über USB-Anschlüsse sowie DC- und AC-Ausgänge. Sie können Laptops, Handys, Tablets, Drohnen aufladen sowie Haushaltsgeräte, Beleuchtungseinrichtungen usw. nutzen, und zwar ohne einen Netzanschluss.

Die tragbaren Powerstationen von Könnér & Söhnen® sind jetzt mit erstklassigen LifePO4 Lithium-Eisen-Phosphat-Akkus ausgestattet. Diese Akkus bieten eine überlegene Energiedichte im Vergleich zu herkömmlichen Li-Ion-Akkus, ermöglichen es, mehr Energie in einem kompakten Format. Крім того, вони мають триваліший термін служби оскільки ці акумулятори мають вдвічі більшу кількість циклів перезаряду на відміну від літій-іонних акумуляторів.

Nennleistung



300 – 2400 W

Batteriekapazität



294 – 2240 Wh

Anschlussmöglichkeit für



**6 BIS 11
STROMVERBRAUCHER**

**Reine
Sinuswelle**



**FÜR EMPFINDLICHE
GERÄTE**

- ✓ Langfristige Lebensdauer
- ✓ Doppelt so viele Ladezyklen
- ✓ Hohe Kapazität

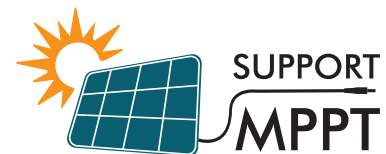

Maximum Power Point Tracking (MPPT) - Maximum Power Point Tracking (MPPT) ist eine intelligente Steuerung, die ständig den Punkt maximaler Leistung in Ihrem Solarsystem verfolgt und findet. Das bedeutet, dass Sie selbst bei Änderungen der Beleuchtungsstärke und Temperatur immer die maximale Energie aus jeder Solarzelle erhalten.

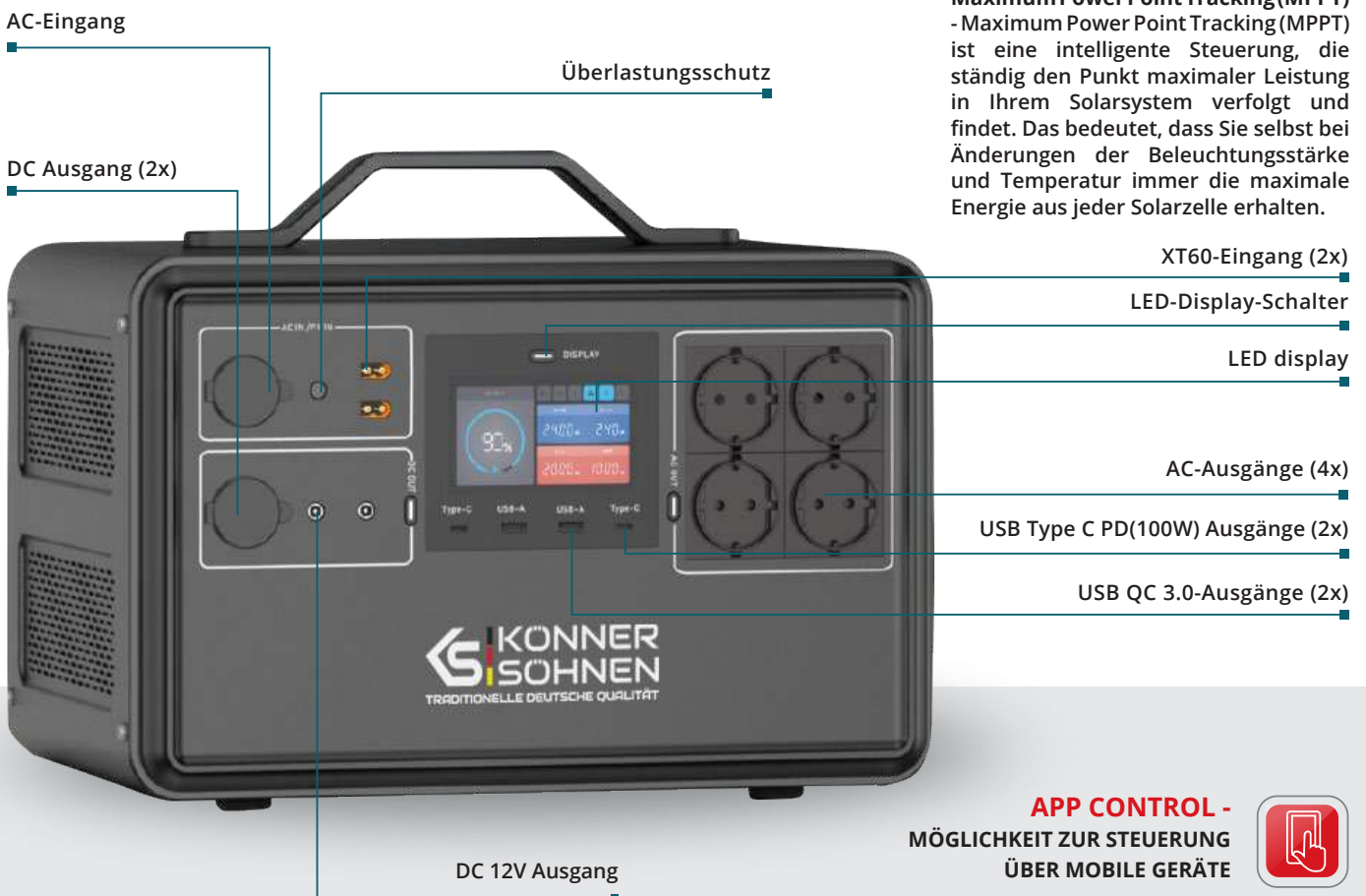

**APP CONTROL -
MÖGLICHKEIT ZUR STEUERUNG
ÜBER MOBILE GERÄTE**



TRAGBARE POWERSTATIONEN



TRAGBARE POWERSTATIONEN

BRINGEN SIE ENERGIE IN IHR LEBEN MIT KÖNNER & SÖHNEN®

Eine geräuscharme tragbare Powerstation ist ein unentbehrlicher Helfer, der Sie dabei unterstützt, Ihre Haushaltsgeräte in Notfällen mit Strom zu versorgen und Ihre Aktivitäten im Freien angenehmer zu gestalten. Beim Wandern, Angeln, Jagen oder Campen können Sie mit der tragbaren Powerstation Ihre elektrischen Geräte mit Strom versorgen und einfach Ihre Freizeit, umweltfreundlich und ohne anfallende Kraftstoffkosten genießen.



- Notstromversorgung innen/außen
- Hochwertiger Lithium-Akku
- Intelligent und sicher
- Unterstützt das Aufladen über ein Solarpanel
- LCD-Anzeige
- Energiespeicherfunktion

KS 300PS	
Nennleistung\Spitzenleistung	300 W/500 W (20 mc)
Batteriekapazität	23 Ah/ 294 Wh, 3.2 V
Laden durch DC7909 von einem 230V-Ladeadapter von 0 auf 100%	100W Ladeadapter 20 V/5 A
Laden von Solarmodulen PV MPPT	DC 7909 max. 120 W
AC-Steckdose	230 V / 50 Hz
USB-A-Anschluss QC 3.0	2×18 W
Type-C-Anschluss	PD 100 W
Zigarettenanzünder-Buchse	12 B/10 A
Abmessungen Netto (LxBxH)	340×105×185 mm
Nettogewicht	4.3 kg



PURE SINE WAVE



KS 500PS	
Nennleistung\Spitzenleistung	500 W/1000 W (20 mc)
Batteriekapazität	35 Ah/448 Wh, 3.2 V
Laden durch DC7909 von einem 230V-Ladeadapter von 0 auf 100%	100W Ladeadapter 20 V/5 A
Laden von Solarmodulen PV MPPT	DC 7909 max. 120 W
AC-Steckdose	230 V/50 Hz
USB-A-Anschluss QC 3.0	2×18 W
Type-C-Anschluss	PD 100 W
Zigarettenanzünder-Buchse	12 V/10 A
Abmessungen Netto (LxBxH)	340×105×185 mm
Nettogewicht	4.9 kg



PURE SINE WAVE



KS 1200PS	
Nennleistung\Spitzenleistung	1200 W/2400 W (20 mc)
Batteriekapazität	23 Ah/1030 Wh, 3.2 V
Laden durch DC7909 von einem 230V-Ladeadapter von 0 auf 100%	1000 Wh (~ 2 Stunden)
Laden von Solarmodulen PV MPPT	XT60 max. 800 W
Aufladen über den XT60-Anschluss	12-59 V max. 800 W
AC-Steckdose	2×230 V/50 Hz
USB-A-Anschluss QC 3.0	2×18 W
Type-C1/ Type-C2-Anschluss	PD 100 W / PD 100 W
Zigarettenanzünder-Buchse	12 V/10 A
Abmessungen Netto (LxBxH)	340×220×254 mm
Nettogewicht	12.4 kg

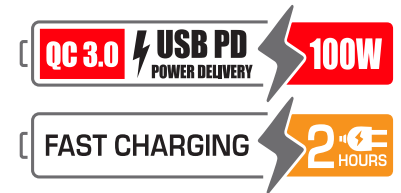

PURE SINE WAVE



PURE SINE WAVE



TRAGBARE POWERSTATIONEN

KS 2400PS	
Nennleistung\Spitzenleistung	2400 W/4800 W (20 mc)
Nennleistung	50 Ah/2240 Wh, 3.2 V
Laden durch DC7909 von einem 230V-Ladeadapter von 0 auf 100%	2000 Wh (~2 Stunden)
Laden von Solarmodulen PV MPPT	XT60 max. 2×500 W
Aufladen über den XT60-Anschluss	2×12-59 V max. 500 W
AC-Steckdose	4×230 V/50 Hz
USB-A-Anschluss QC 3.0	2×18 W
Type-C1/ Type-C2-Anschluss	PD 100 W / PD 100 W
Zigarettenanzünder-Buchse	12 V/10 A
Abmessungen Netto (LxBxH)	409×299×307 mm
Nettogewicht	25.9 kg

EXTERNER AKKUMULATOR

KS EXB-2400	
Nennleistung	2400 W
Nennleistung	2240 Wh 50 Ah/44.8 V
Abmessungen Netto (LxBxH)	409x299x192 mm
Nettogewicht	19.7 kg



LiFePO₄ BATTERY

LiFePO₄-Akkus sind sicherer als Li-Ionen-Akkus, da sie weniger anfällig für Überhitzung und Entzündung sind. Außerdem sind LiFePO₄-Akkus widerstandsfähiger gegenüber extremen Temperaturen und können in einem breiteren Temperaturbereich arbeiten als einige Li-Ionen-Akkus.



FALTBARE SOLARLADEGERÄTE



120 – 200 W

Portable Solarladegeräte von Könnert & Söhne® sind leichte und platzsparende Geräte, die erneuerbare Energie der Sonneneinstrahlung nutzen. Damit können Sie Ihre Geräte unterwegs beliebig oft und kostenlos aufladen.

Die hochwertigen monokristallinen Solarzellen sorgen für eine hohe Effizienz bei der Umwandlung von Sonnenenergie in elektrische Energie (bis zu 23%) und eine lange Lebensdauer.

Das umweltfreundliche, praktische und handliche Solarladegerät eignet sich für Outdoor-Aktivitäten, Notfälle und Arbeiten im Freien und ermöglicht auch an bewölkten Tagen das Laden Ihrer Geräte. Es belastet die Umwelt während des Betriebs nicht.

✓ HOCHWERTIGE MONOKRISTALLINE SOLARZELLEN

Ein hochwertiges aus monokristallinen Solarzellen sorgt für einen Wirkungsgrad der Energieumwandlung von etwa 23%. Das Laden ist auch an bewölkten Tagen und bei teilweisem Einsatz möglich.

✓ BENUTZERFREUNDLICH

An den Panels sind zusätzliche Ständer für die vertikale Positionierung vorgesehen, um eine maximale Erfassung von Sonnenstrahlen zu gewährleisten. Da das Solarladegerät in einem zum Teil aufgefalteten Zustand betrieben werden kann, lässt es sich auch auf engem Raum oder unterwegs einsetzen.

✓ ZUSAMMENKLAPPBARES DESIGN, KOMPAKTE ABMESSUNGEN

Faltbare Ausführung in handlicher Größe, lässt sich leicht mit nur einer Hand tragen.

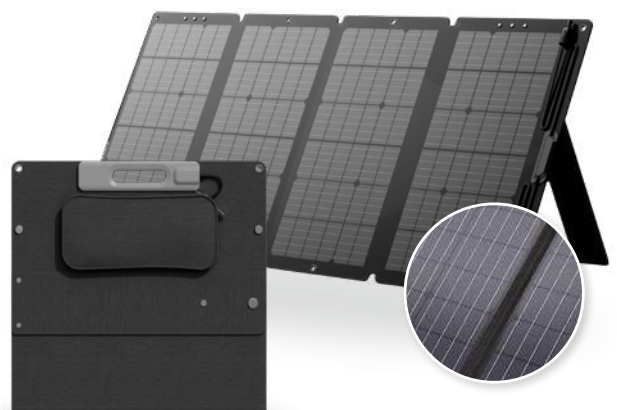

KS SP120W-4

Spitzenleistung	120 W
Benutzeroberfläche	MC4/DC7909
Betriebsspannung	20.8 V
Betriebsstrom	5.76 A
Arbeitstemperaturbereich	-10 °C ~ 65 °C
Wirkungsgrad	≤ 23%
Kabellänge	200 cm
Größe, zusammengeklappt (LxBxH)	616×381×25 mm
Größe, ausgeklappt (LxBxH)	1370×616×15 mm
Gewicht	6 kg

SET BEINHALTET:

- 1×120 W Solarpanel
- 1×MC4 zu DC7909



KS SP210W-4

Spitzenleistung	200 W
Benutzeroberfläche	MC4/DC7909
Betriebsspannung	23.14 V
Betriebsstrom	11.16 A
Arbeitstemperaturbereich	-10 °C ~ 65 °C
Wirkungsgrad	≤ 23%
Kabellänge	200 cm
Größe, zusammengeklappt (LxBxH)	681×555×45 mm
Größe, ausgeklappt (LxBxH)	2075×681×25 m
Gewicht	8.12 kg

SET BEINHALTET:

- 1×200 W Solarpanel
- 1×MC4 zu XT60



FALTBARE SOLARLADEGERÄTE

Bei der Verwendung von faltbaren Solarladegeräten in Verbindung mit tragbaren Powerstationen kann die vom Solarpanel in den Strom umgewandelte Sonnenenergie in der Batterie der Powerstation tagsüber gespeichert und in der Nacht verwendet werden.

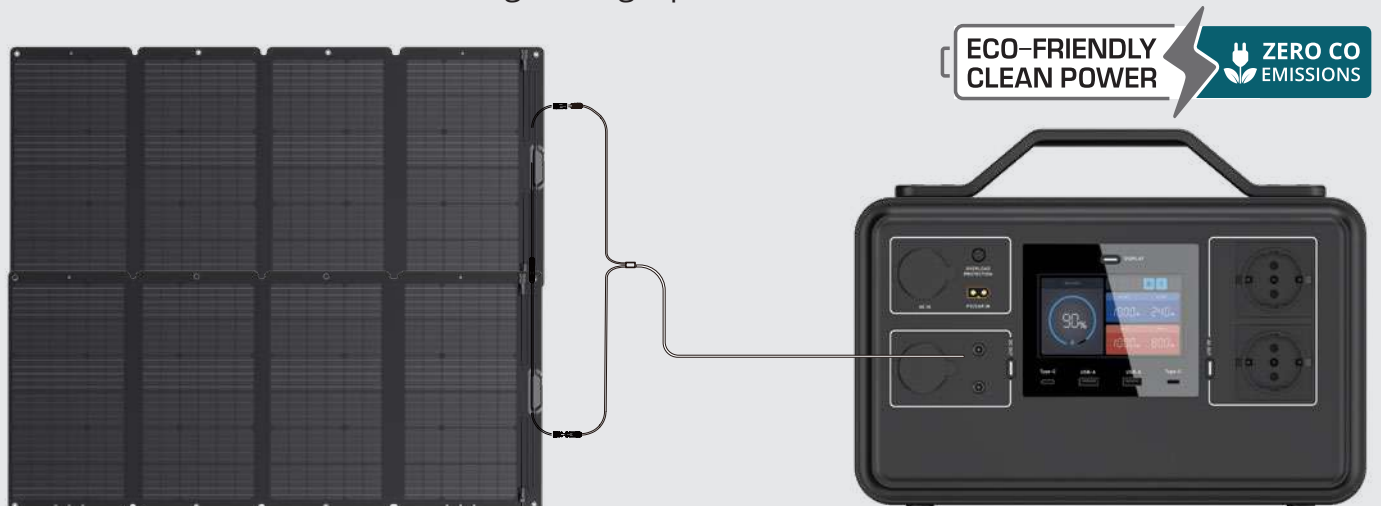



LEISTUNGSSTARKE TRAGBARE POWERSTATIONEN

 **2000 – 3000 W**



Die neuen leistungsstarken tragbaren Ladestationen von Könnert & Söhne® sind eine innovative Lösung, die sich durch Zuverlässigkeit, Mobilität, wirtschaftlichen Nutzen und ökologische Sicherheit auszeichnet. Diese modernen multifunktionalen Geräte kombinieren eine Batterie, einen Solarinverter mit der Möglichkeit, Solarmodule anzuschließen, und eine unterbrechungsfreie Stromversorgung mit reiner Sinuswelle.



Eines der Hauptprobleme unserer Zeit ist die Möglichkeit unerwarteter Stromausfälle im zentralen Stromnetz. In der modernen Welt bedeutet ein Stromausfall nicht nur den Verlust von Licht, Wasser und Wärme, sondern auch den Verlust von Informationen und den Kontakt zu Angehörigen, was den Stresslevel in dieser bereits herausfordernden Zeit weltweit erheblich erhöht. Die Ladestationen von Könnert & Söhne® sind die ideale Lösung für die Sicherheit und den Frieden Ihrer Familie in unvorhersehbaren Situationen.

Nennleistung



2000 – 3000 W

Batteriekapazität



1920 – 3072 Wh

Ladezyklen



≥ 6000

Reine Sinuswelle



FÜR EMPFINDLICHE GERÄTE

✓ **LiFePO4**

Erstaunliche 6000+ Ladezyklen gewährleisten unsere Ladestationen auf Basis hochwertiger Lithiumeisenphosphat-Akkus - ihre Lebensdauer ist im Vergleich zu Lithium-Ionen-Akkus doppelt so lang. Darüber hinaus verfügen sie über eine hohe Kapazität und eine größere Energiedichte, sind jedoch gleichzeitig dünn und leicht.

✓ **REINE SINUSWELLE**

Der eingebaute Inverter erzeugt eine ‚reine Sinuswelle‘, die gut für die Mikroprozessortechnik und alle Geräte mit empfindlicher Elektronik geeignet ist.

Diese Stationen eignen sich sowohl für Wohnungen und Häuser als auch für Geschäftsobjekte, Werkstätten, Camping und verschiedene Veranstaltungen. Sie können die meisten Ihrer Geräte aufladen: von Smartphones und Laptops bis zu Kaffeemaschinen, Kühlschränken und anderer Ausrüstung im Falle eines unerwarteten Stromausfalls oder während Ihrer Reisen und Ausflüge. Sie zeichnen sich durch hohe Effizienz und geringe Verluste bei statischer Belastung aus, sowie durch hohe Leistung und hohe Leistungsdichte, was für ein mobiles System wichtig ist.

✓ HYBRIDE FUNKTIONALITÄT UND KOMPATIBILITÄT MIT EINEM GENERATOR

Kann Energie auf drei verschiedene Arten speichern: vom Wechselstromnetz, von Solarmodulen und vom Generator. Ermöglicht die Einstellung der Priorität der Ladungsquelle. Unterstützt eine alternative Energiequelle - die Möglichkeit, einen Wechselrichter-Generator anzuschließen.

✓ LAUTLOS UND MOBIL

Diese Geräte erzeugen während des Betriebs kaum Fremdgeräusche, daher können Sie das Gerät in unmittelbarer Nähe verwenden und dabei Ihren normalen Lebensstil genießen. Dies ist die ideale Lösung für diejenigen, die Ruhe schätzen. Ausgestattet mit Rädern und Griffen für bequemen Transport.

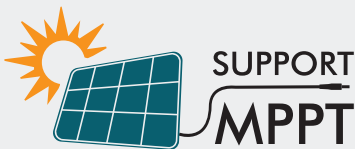

Maximum Power Point Tracking (MPPT) - Maximum Power Point Tracking (MPPT) ist eine intelligente Steuerung, die ständig den Punkt maximaler Leistung in Ihrem Solarsystem verfolgt und findet. Das bedeutet, dass Sie selbst bei Änderungen der Beleuchtungsstärke und Temperatur immer die maximale Energie aus jeder Solarzelle erhalten.



Wir schätzen die Umwelt und bemühen uns, den Einfluss unserer Produktion auf die Umwelt zu minimieren. Deshalb setzen wir innovative Technologien ein, die es ermöglichen, den schädlichen Einfluss auf die Umwelt zu reduzieren.

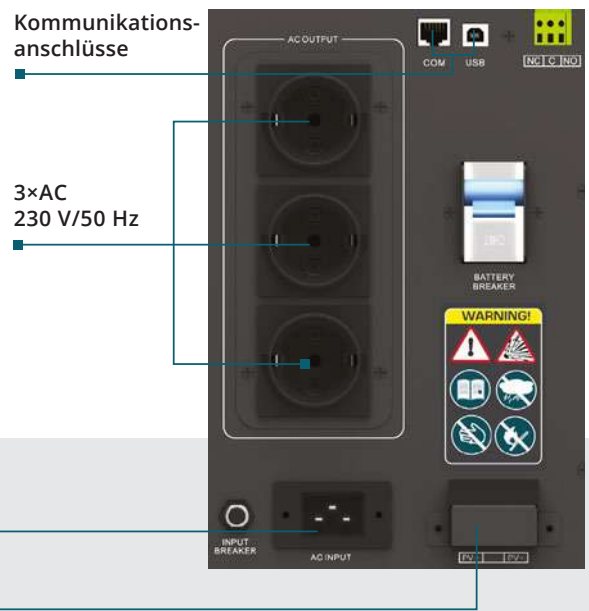

LEISTUNGSSTARKE TRAGBARE POWERSTATIONEN



LEISTUNGSSTARKE TRAGBARE POWERSTATIONEN

VORTEILE VON TRAGBAREN POWERSTATIONEN VON KÖNNER & SÖHNEN®

✓ UMWELTFREUNDLICH

Umweltfreundliche Energiequellen, die bei der Nutzung keine schädlichen Abfälle produzieren und keinen Einfluss auf die Umwelt und das Klima in der Region haben.

✓ WIRKUNGSGRAD

Der Wirkungsgrad (η) der tragbaren Stromstation beträgt 90%, was auf eine hohe Effizienz hinweist.

✓ STROMKOSTEN REDUZIEREN

Profitieren Sie von der kostenlosen Energie der Sonne, indem Sie Solarpanels mit Ladestationen verbinden. Diese effiziente Methode kann Ihre Stromkosten signifikant senken. Zusätzlich haben Sie die Möglichkeit, in der Nacht Strom aus dem zentralen Netz zu günstigeren Tarifen zu speichern und diesen tagsüber zu nutzen, was eine weitere Einsparung von Kosten ermöglicht.

✓ LEICHT ZU BEDIENEN

Keine komplizierte Wartung erforderlich: kein Nachfüllen von Kraftstoff, kein Ölwechsel, keine Filterwechsel.

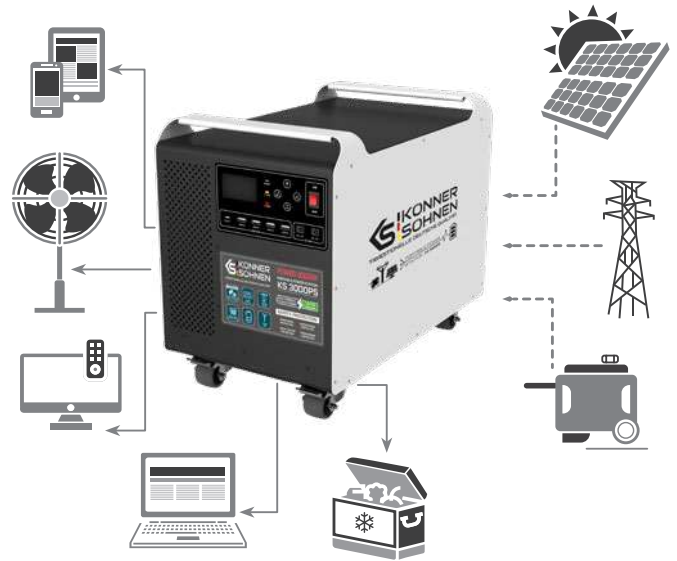

Die leistungsstarken mobilen Stromstationen von Könnert & Söhne® können Energie auf drei verschiedene Arten sammeln: aus dem zentralen Stromnetz, von Solarpanels oder einem Inverter-Generator. Sie ermöglichen es, die Priorität der Ladungsquelle einzustellen.

✓ LCD-DISPLAY

Auf der Bedienfeld befindet sich ein LCD-Display, das die wichtigsten Betriebszustände und Einstellungsprogramme, den Ladezustand des Akkus (0-24%, 25-49%, 50-74% und 75-100%), sowie die Eingangsspannung, die Eingangsfrequenz, die Spannung von den Solarpanels, die Batteriespannung und die Ladestromstärke anzeigt. Zeigt auch die Ausgangsspannung, die Frequenz, die Last in VA, die Last in Watt und den Entladestrom der Batterie an.

✓ MEHRERE ANSCHLÜSSE

Mit 10 Anschlüssen ermöglicht es, verschiedene Geräte gleichzeitig anzuschließen. Verschiedene Arten von Steckern ermöglichen die Verwendung einer Vielzahl von elektrischen Geräten.



Durch den Kauf einer tragbaren Ladestation von Könnert & Söhne® erhalten Sie nicht nur ein komfortables Leben mit einer umweltfreundlichen Energiequelle, sondern auch erhebliche Kosteneinsparungen

KS 2000PS	
Nennleistung	2000 W
Batteriekapazität	75 Ah/1920 Wh, 25.6 kg
PV-EINGANG	
Maximaler PV-Ladestrom	60 A
Maximale Leerlaufspannung	145 V (DC)
MPPT-Spannungsbereich	30~120 V (DC)
AC-EINGANG	
Nenningangsspannung	230 V ± 5% (AC)
Ladestrom	20 A (±4 A)
USB-Ausgang	4 x USB Type A (5 V), 1 x USB Type C
AC-Ausgang	3 x Schuko 230 V
DC-Ausgang	2 x DC 12 V
Abmessungen Brutto (LxBxH)	450×370×320 mm
Nettogewicht	30 kg



PURE SINE WAVE



MEHRSTUFIGER SCHUTZ VOR:

- Stromüberlastung
- Überladung
- Übermäßiger Entladung
- Überhitzung
- Schutz vor Kurzschlüssen

KS 3000PS	
Nennleistung	3000 W
Batteriekapazität	120 Ah/3072 Wh, 25.6 V
PV-EINGANG	
Maximaler PV-Ladestrom	60 A
Maximale Leerlaufspannung	145 V (DC)
MPPT-Spannungsbereich	30~120 V (DC)
AC-EINGANG	
Nenningangsspannung	230 V ± 5% (AC)
Ladestrom	30 A (±4 A)
USB-Ausgang	4 x USB Type A (5 V), 1 x USB Type C
AC-Ausgang	3 x Schuko 230 V
DC-Ausgang	2 x DC 12 V
Abmessungen Brutto (LxBxH)	570×370×445 mm
Nettogewicht	36 kg



PURE SINE WAVE



MEHRSTUFIGER SCHUTZ VOR:

- Stromüberlastung
- Überladung
- Übermäßiger Entladung
- Überhitzung
- Schutz vor Kurzschlüssen

LEISTUNGSSTARKE TRAGBARE POWERSTATIONEN



TRAGBARE POWERSTATIONEN

TRAGBARE POWERSTATIONEN



KS 300PS



KS 500PS



KS 1200PS



KS 2400PS

EINGEBAUTE BATTERIE				
Batteriekapazität	294 Wh	448 Wh	1030 Wh	2240 Wh
Zellentyp	Lithium-Eisenphosphat-Batterien (LiFePO4)			
Kapazität der Einzelzelle	23 Ah	35 Ah	23 Ah	50 Ah
Anzahl der Zellen	4 Stk.	4 Stk.	14 Stk.	14 Stk.
Nennspannung der Einzelzelle	3.2 V	3.2 V	3.2 V	3.2 V
Lebensdauer	4000 Zyklen ≥ 80%			
AC-AUSGANG				
AC-Steckdose	230 V/50 Hz		2×230 V/50 Hz	4×230 V/50 Hz
Nennleistung	≥92%	≥92%	≥92%	≥92%
Höchstleistung	500 W (20mc)	500 W (20mc)	1200 W (20mc)	2400 W (20mc)
Umwandlungswirkungsgrad	≥92%	≥92%	≥92%	≥92%
DC-AUSGANG				
Type-C-Anschluss	Type-C1: PD100 W		Type-C1: PD 100 W, Type-C2: PD 45 W	
USB-A-Anschluss	12.0/8.83	14.0/10.3	14.0/10.3	18.0/13.24
Zigarettenanzünder-Buchse	12 V/10A	12 V/10A	12 V/10A	12 V/10A
DC5525-Buchsenanschluss	12 V/10A	12 V/10A	2×12 V/10A	2×12 V/10A
EINGANG				
Laden durch DC7909 von einem 230V-Ladeadapter von 0 auf 100%	100 W Ladeadapter 20 V/5 A	100 W Ladeadapter 20 V/5 A	-	-
Laden vom Stromnetz AC 230V von 0 auf 100%	-	-	1000Wh, ca. 2 Stunden zum vollständigen Aufladen	2000Wh, ca. 2 Stunden zum vollständigen Aufladen
Laden von Solarmodulen	DC 7909 120 W max.	DC 7909 120 W max.	XT60 800 W max.	XT60 800 W max.
Aufladen über den XT60-Anschluss	-	-	12-59 V 800 W max.	2×12-59 V 500 W max.
Anschluss zum Anschließen eines optionalen Akkus	-	-	-	2 Stk.
LED-Lampe	+	+	-	-
Bluetooth	Bluetooth 5.0			
Steuerung durch APP	+	+	+	+
Abmessungen Netto (LxBxH)	340×105×185 mm	340×105×185 mm	340×220×254 mm	409×299×307 mm
Gewicht	4.3 kg	4.9 kg	12.4 kg	25.9 kg
Aufbewahrungstemperatur	-10 °C bis + 45 °C			
Betriebstemperatur	-10 °C bis + 40 °C			
Temperatur beim Aufladen	-10 °C bis + 40 °C			



Leistungsstarke Modelle der tragbaren Ladegeräte (KS 1200PS und KS 2400PS) werden mit einem LiFePO4-Akkuladegerät geliefert, das die Station schnell und sicher auflädt. In nur 2 Stunden wird der Akkuvorrat aufgefüllt und die Station ist einsatzbereit.



Alle tragbaren Powerstationen von Könnert & Söhne® verfügen über die USB Power Delivery (USB PD) Technologie zum schnellen Aufladen moderner Smartphones, Tablets, Laptops, etc.



Wir schätzen die Umwelt und bemühen uns, den Einfluss unserer Produktion auf die Umwelt zu minimieren. Deshalb setzen wir innovative Technologien ein, die es ermöglichen, den schädlichen Einfluss auf die Umwelt zu reduzieren.



KS 2000PS



KS 3000PS

**LEISTUNGSSTARK
TRAGBARE POWERSTATION**

WECHSELRICHTER		
Nennleistung	2000 W	3000 W
Spannungsform	Sinus	
AC-Ausgangsspannung	230 V	230 V
Batterie-Nennspannung	25.6 V (DC)	25.6 V (DC)
Wirkungsgrad	90%	90%
PV-EINGANG		
Maximaler PV-Ladestrom	60 A	60 A
MPPT-Wirkungsgrad	max. 98%	max. 98%
Maximale Leerlaufspannung	145 V (DC)	145 V (DC)
MPPT-Spannungsbereich	30~120 V (DC)	30~120 V (DC)
AC-EINGANG		
Nenneingangsspannung	230 V ± 5% (AC)	230 V ± 5% (AC)
Eingangsspannungsbereich	90-280 V (AC)	90-280 V (AC)
Frequenzbereich	50 Hz	50 Hz
Übertragungszeit	10 ms (UPS, VDE); 20 ms (APL)	10 ms (UPS, VDE); 20 ms (APL)
Ladestrom	20 A (±4 A)	30 A (±4 A)
INTERNE BATTERIE		
Typ der Batteriezellen	Lithium-Eisenphosphat-Batterien (LiFePO4)	
Kapazität	75 Ah/1920 Wh	120 Ah/3072 Wh
Nennspannung	25.6 V (DC)	25.6 V (DC)
DC-Ausgang	+	+
USB-Ausgang	+	+
Abmessungen Brutto (LxBxH)	450x370x320 mm	570x370x445 mm
Bruttogewicht	32 kg	38 kg
Nettogewicht	30 kg	36 kg

TRAGBARE POWERSTATIONEN



LiFePO4-Akkus sind sicherer als Li-Ionen-Akkus, da sie weniger anfällig für Überhitzung und Entzündung sind. Außerdem sind LiFePO4-Akkus widerstandsfähiger gegenüber extremen Temperaturen und können in einem breiteren Temperaturbereich arbeiten als einige Li-Ionen-Akkus.



BENZIN- GENERATOREN

 2.5 kW–15.6 kVA

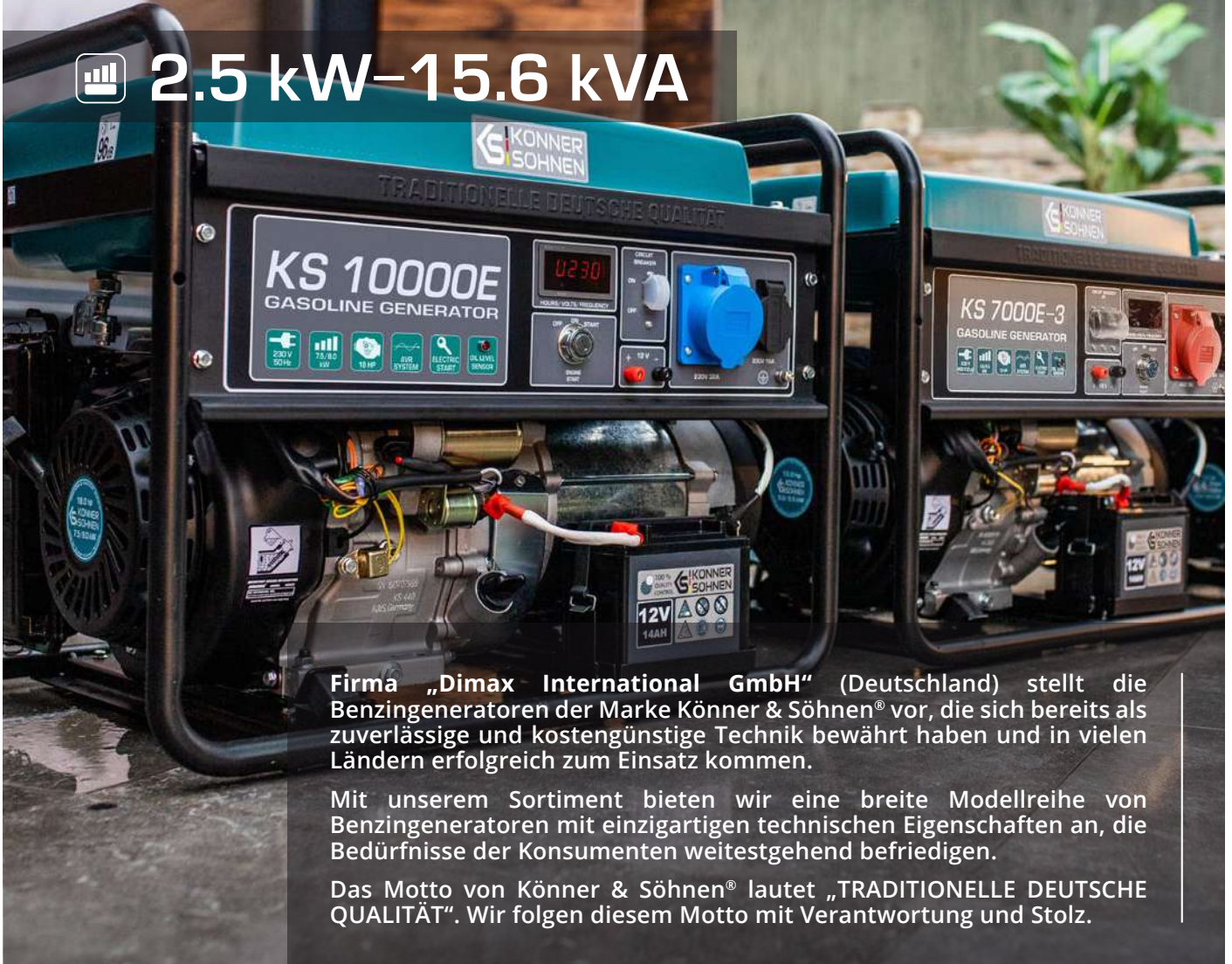

Firma „Dimax International GmbH“ (Deutschland) stellt die Benzingeneratoren der Marke Könnner & Söhnen® vor, die sich bereits als zuverlässige und kostengünstige Technik bewährt haben und in vielen Ländern erfolgreich zum Einsatz kommen.

Mit unserem Sortiment bieten wir eine breite Modellreihe von Benzingeneratoren mit einzigartigen technischen Eigenschaften an, die Bedürfnisse der Konsumenten weitestgehend befriedigen.

Das Motto von Könnner & Söhnen® lautet „TRADITIONELLE DEUTSCHE QUALITÄT“. Wir folgen diesem Motto mit Verantwortung und Stolz.



Benzingeneratoren der Marke Könnert & Söhner® sind moderne und hochwertige Geräte, die in vielen Bereichen als zuverlässige Notstromquelle eingesetzt werden. Alle Benzingeneratoren sind mit bewährten, sparsamen, luftgekühlten Viertakt-Benzinmotoren, einem Synchronalternator mit Kupferwicklung und einem intelligenten automatischen Spannungsregler (AVR) ausgestattet.

Das Angebot an Benzingeneratoren umfasst Modelle mit einem Leistungsbereich **von 2,5 kW bis 15,6 kVA** für ein- und dreiphasige Verbraucher, die mit einem manuellen, elektrischen oder automatischen Start, einer multifunktionalen LED-Anzeige sowie einem Überlastungsschalter und einer Ölmangelsicherung ausgerüstet sind.

Die Motoren Könnert & Söhner® entsprechen den EU-Qualitätsstandards und erfüllen Anforderungen der Abgasnorm EURO 5.

Generatorleistung



2,6 kW-15,6 kVA

Spannung



230 V/400 V

Anlasser



HAND / ELEKTRO

Motorleistung

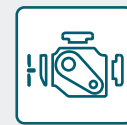

6,5-18 PS



Ölmangelsicherung

LED-Anzeige: Spannung, Frequenz, Betriebsstunden

Schutzschalter: Überlast- und Kurzschlusschutz

Elektroanlass (optional)



Leistungsstarker und zuverlässiger EURO 5 Motor von Könnert & Söhner®

BENZINGENERATOREN

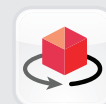

3D-ÜBERSICHT



VIDEO EINES LAUFENDEN GENERATORS ANSEHEN





BENZINGENERATOREN

Durch die Einführung moderner Technologien und innovativer Entwicklungen entspricht die Technik von Könnert & Söhnen® den höchsten Standards für Qualität und erfüllt alle Anforderungen der Abgasnorm EURO 5



ZUVERLÄSSIGE MARKENMOTOREN

Die Motoren von Könnert & Söhnen® sind zuverlässig, leistungsstark, sparsam und entsprechen den europäischen Qualitätsstandards. Jeder Motor verfügt über das Firmenzeichen K&S und eine individuelle Seriennummer. Damit können wir die Produktions- bzw. Servicequalität überwachen.

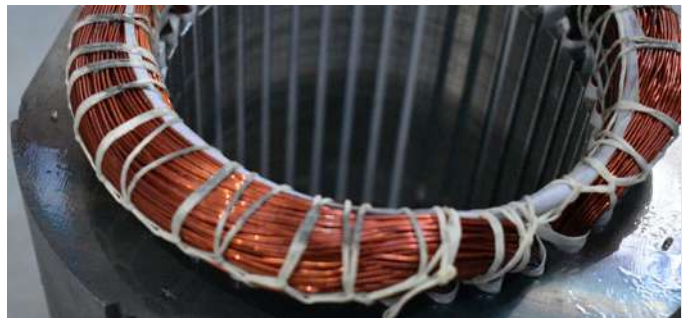

ALTERNATOR MIT 100% KUPFERWICKLUNGEN

Generatoren der Marke Könnert & Söhnen® sind mit einem hochwertigen Synchronalternator mit Kupferwicklungen versehen. Kupferwicklungen können hohen Belastungen standhalten und damit einen dauerhaften und zuverlässigen Betrieb des Generators gewährleisten.

**Für Modelle KS 2900, KS 2900G, KS 5000E G Synchronalternator mit Aluwicklung*



ERGONOMISCHES BEDIENFELD

Dank des ergonomischen Generator-Bedienfeldes können Sie die Arbeit bequem erledigen, da alle Funktionen benutzerfreundlich angeordnet sind: moderne LED-Anzeige (Spannung, Frequenz, Betriebsstunden), Elektrostart (optional), Überlastschuttschalter, Ölstandsensoren, Steckdosen, Erdungsschraube, Klemmen und mehr.



VERBESSERTES VIBRATIONSDÄMPFER SYSTEM

Alle Modelle der Stromerzeuger der Marke Könnert & Söhnen® sind mit einem doppelten Antivibrationssystem ausgestattet, das einen leisen und dauerhaften Generatorbetrieb gewährleistet. Die Motoren sind auf hochwertigen Gummikissen montiert. Der verstärkte Stahlrahmen ist mit Gummifüßen versehen, die einen zusätzlichen Vibrations-, Gleit- und Korrosionsschutz gewährleisten.



KS 2900

Höchstleistung	2,9 kW
Nennleistung	2,5 kW
Spannung	230 V
Anlasser	Hand
Steckdosen	2 x Schuko 230V
Abmessungen Netto (LxBxH)	580x430x440 mm
Nettogewicht	41,5 kg



KS 3000

Höchstleistung	3,0 kW
Nennleistung	2,6 kW
Spannung	230 V
Anlasser	Hand
Steckdosen	2 x Schuko 230V
Abmessungen Netto (LxBxH)	580x430x440 mm
Nettogewicht	41,5 kg



KS 3000E

Höchstleistung	3,0 kW
Nennleistung	2,6 kW
Spannung	230 V
Anlasser	Hand/Elektro
Steckdosen	2 x Schuko 230V
Abmessungen Netto (LxBxH)	580x430x440 mm
Nettogewicht	46,1 kg



KS 7000

Höchstleistung	5,5 kW
Nennleistung	5,0 kW
Spannung	230 V
Anlasser	Hand
Steckdosen	Schuko 230V, CEE 230V 32A
Abmessungen Netto (LxBxH)	680x545x550 mm
Nettogewicht	69,2 kg



BENZINGENERATOREN



AUF DER BAUSTELLE



Auf einer Baustelle wird ständig mit Elektrowerkzeugen gearbeitet.

Generatoren von Könnert & Söhnen® sind besonders nützlich für Bauarbeiten an netzfernen Standorten, an Standorten, an denen die Stromleitungen nicht leistungsfähig genug sind oder an denen es überhaupt keinen Netzanschluss gibt, oder dort, wo ein plötzlicher Stromausfall die Bauarbeiten nicht zum Stillstand bringen darf.

*Bei den Modellen der Serie KS 10000E (einphasig) lassen sich Schweißinverter mit einem maximalen Strom von bis zu 200 A anschließen, sofern der Schweißinverter einen Wirkungsgrad von 85% und eine Lichtbogen-Spannung von 25 V aufweist.

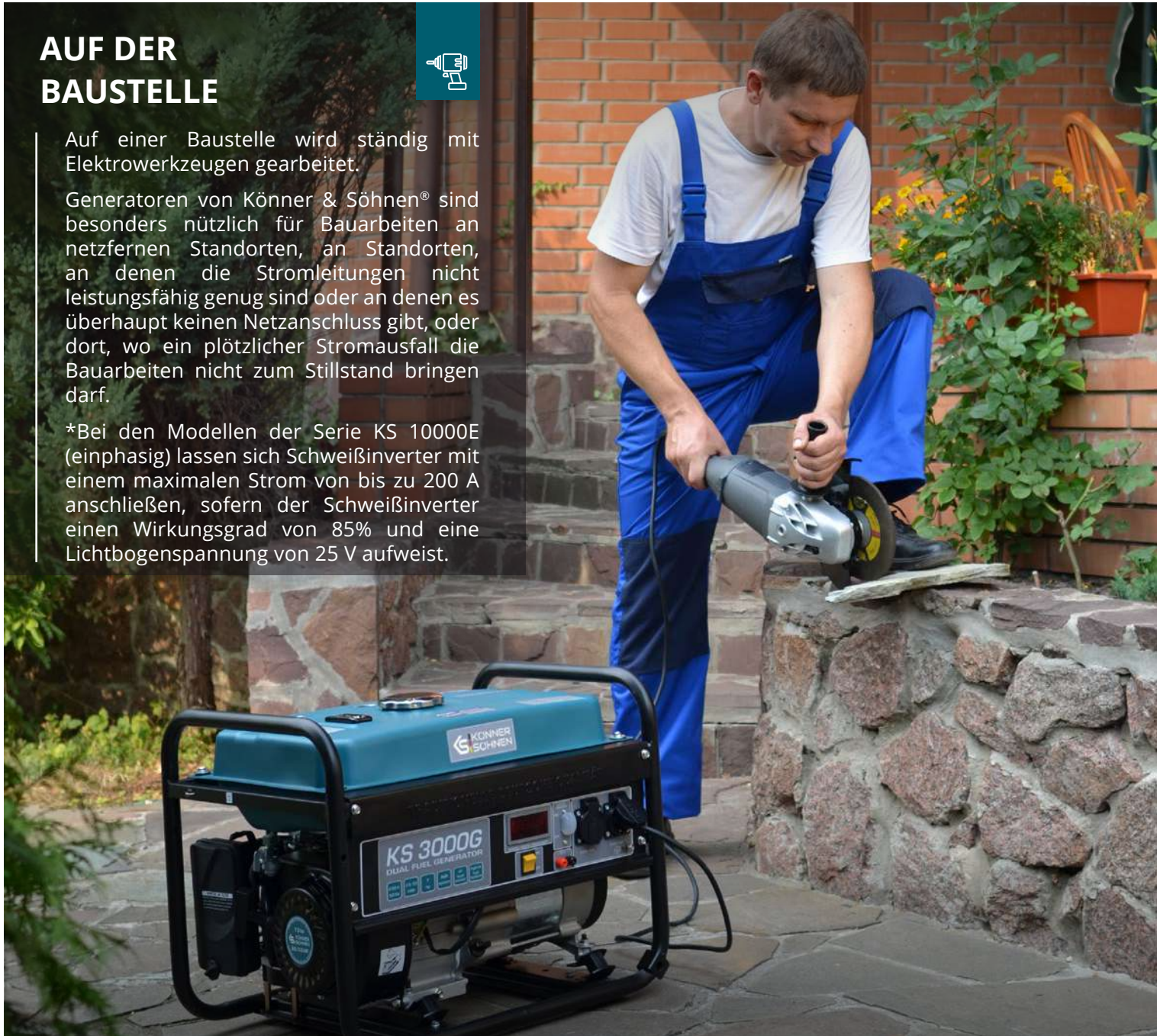

KS 7000E



Höchstleistung	5,5 kW
Nennleistung	5,0 kW
Spannung	230 V
Anlasser	Hand/Elektro
Steckdosen	Schuko 230V, CEE 230V 32A
Abmessungen Netto (LxBxH)	680x545x550 mm
Nettogewicht	76,2 kg



KS 7000E-3



Höchstleistung	5,5 kW
Nennleistung	5,0 kW
Spannung	400 V
Anlasser	Hand/Elektro
Steckdosen	CEE 400V 16A, Schuko 230V
Abmessungen Netto (LxBxH)	680x545x550 mm
Nettogewicht	80,8 kg



KS 10000E



Höchstleistung	8,0 kW
Nennleistung	7,5 kW
Spannung	230 V
Anlasser	Hand/Elektro
Steckdosen	CEE 230V 32A, Schuko 230V
Abmessungen Netto (LxBxH)	680x545x550 mm
Nettogewicht	85,5 kg



KS 10000E-3



Höchstleistung	8,0 kW
Nennleistung	7,5 kW
Spannung	400 V
Anlasser	Hand/Elektro
Steckdosen	CEE 400V 16A, Schuko 230V
Abmessungen Netto (LxBxH)	680x545x550 mm
Nettogewicht	88 kg





BENZINGENERATOREN MIT ATS-SYSTEM

Eine der einzigartigen Eigenschaften unserer Generatoren ist die Verfügbarkeit einer eingebauten **ATS-Einheit** (automatische Umschaltung auf Notstrom). Mit dieser Funktion kann der Generator die Stromversorgung im Netz überwachen, bei Stromausfall automatisch starten und bei Wiederherstellung der Stromversorgung automatisch ausschalten. Diese Funktion ist für Stromverbraucher wichtig, deren Betrieb bei einem Stromausfall fortgesetzt werden muss.

Die ATS-Einheit erfordert keine anspruchsvollen Zusatzeinrichtungen oder Anlagen. Die ATS-Einheit ist bereits in dem Stromerzeuger eingebaut, die Installation ist einfach und diese Modelle sind für jedes Budget erschwinglich.

KOMPATIBILITÄT MIT "GRÜNER" ENERGIE

Integration mit "grüner" Energie (Solar-, Windkraftanlagen) - Generatoren mit eingebautem ATS-System können in der PV-Anlage eingesetzt werden, um die Batterie automatisch zu laden und das Haus mit Strom zu versorgen.

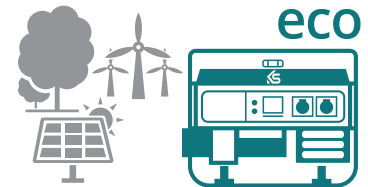

Generatorleistung



5,0 kW–8,0 kW

Spannung



230V/400V

Anlasser



HAND/ELEKTRO/AUTO

Motorleistung

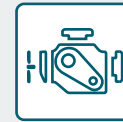

13–18 PS

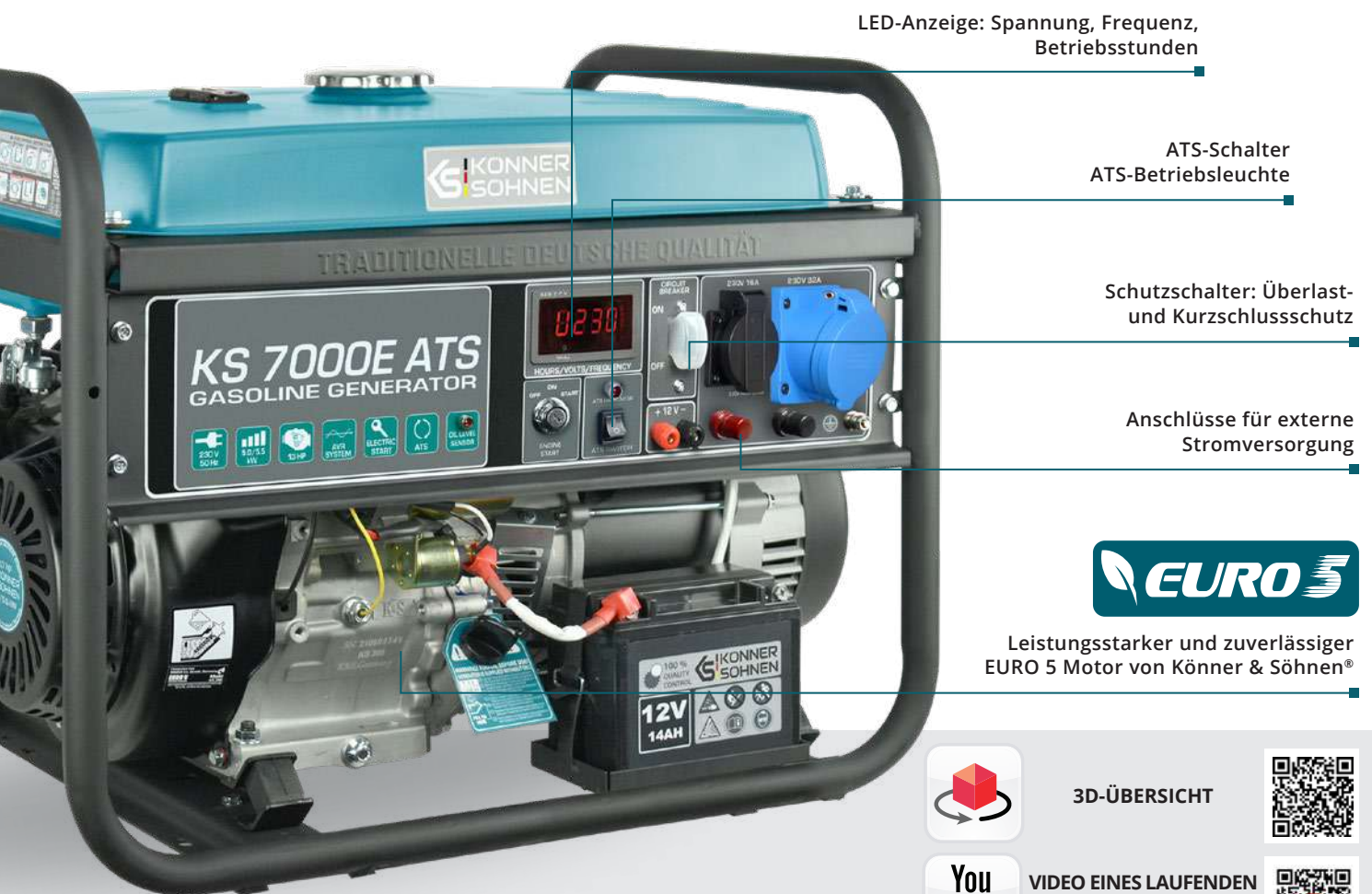

LED-Anzeige: Spannung, Frequenz, Betriebsstunden

ATS-Schalter
ATS-Betriebsleuchte

Schutzschalter: Überlast-
und Kurzschlusschutz

Anschlüsse für externe
Stromversorgung



Leistungstarker und zuverlässiger
EURO 5 Motor von Könnér & Söhnen®



3D-ÜBERSICHT



VIDEO EINES LAUFENDEN
GENERATORS
ANSEHEN





ATS-EINHEIT

Das Generator-Bedienfeld mit der ATS-Funktion (automatische Umschaltung auf Notstrom) ist mit den Anschlüssen für externe Stromversorgung, dem ATS-Schalter und der ATS Betriebsleuchte ausgestattet.



SCHALTSCHÜTZE

Zuverlässige Schaltschütze aus 100% Kupfer weisen eine erhöhte Kapazität von 40 A auf, um einen dauerhaften störungsfreien Betrieb des ATS-Systems zu gewährleisten.



230 V ODER 400 V

Die vorgestellte Serie umfasst Modelle für einphasige und dreiphasige Stromverbraucher. Das Generatorpanel mit der AVR-Funktion verfügt über die entsprechenden Klemmen zum 230V- oder 400V-Stromanschluss je nach Modell.



LED-ANZEIGE

Das Display zeigt die Spannung, Frequenz und Betriebsstunden des Generators. Dies hilft, eine Wartung des Generators rechtzeitig durchzuführen und seine Lebensdauer zu verlängern.

BENZINGENERATOREN



FÜR ZU HAUSE

Der Wohnkomfort kann durch gelegentliche Stromausfälle beeinträchtigt werden.

Bei Könnert & Söhne® Benzingeneratoren handelt es sich um eine ideale Notstromquelle für Privathaushalte, die im Notfall die gewohnte Alltagsroutine gewährleistet. Mit einem Könnert & Söhne®-Generator bekommt jede Familie eine zuverlässige Absicherung und kann auch bei Stromausfällen den Alltag weiter genießen und wichtige Elektrogeräte nutzen.

Diese leistungsstarken Geräte sorgen für eine kontinuierliche Leistung und können verschiedene 230V- oder 400V-Stromverbraucher versorgen. Sie sind platzsparender und wartungsfreundlicher als Diesel-Generatoren.



KS 7000E ATS



Höchstleistung	5,5 kW
Nennleistung	5,0 kW
Spannung	230 V
Anlasser	Hand/Elektro/Auto
Steckdosen	Schuko, CEE 230V 32A
Abmessungen Netto (LxBxH)	680x545x550 mm
Nettogewicht	76,8 kg



KS 7000E-3 ATS



Höchstleistung	5,5 kW
Nennleistung	5,0 kW
Spannung	400 V
Anlasser	Hand/Elektro/Auto
Steckdosen	CEE 400V 16A Schuko 230V
Abmessungen Netto (LxBxH)	680x545x550 mm
Nettogewicht	82,3 kg



KS 10000E ATS



Höchstleistung	8,0 kW
Nennleistung	7,5 kW
Spannung	230 V
Anlasser	Hand/Elektro/Auto
Steckdosen	Schuko, CEE 230V 32A
Abmessungen Netto (LxBxH)	680x545x550 mm
Nettogewicht	87,8 kg



KS 10000E-3 ATS



Höchstleistung	8,0 kW
Nennleistung	7,5 kW
Spannung	400 V
Anlasser	Hand/Elektro/Auto
Steckdosen	CEE 400V 16A, Schuko 230V
Abmessungen Netto (LxBxH)	680x545x550 mm
Nettogewicht	89,2 kg



BENZINGENERATOREN

*Modelle der Serie KS 10000E (230V) können an einen Schweißinverter mit einem maximalen Lichtbogenstrom von 200A angeschlossen werden, vorausgesetzt der Schweißinverter hat einen Wirkungsgrad von 85% und eine Lichtbogenspannung von 25V.

**Der Stromerzeuger lässt sich an den Solarladeregler anschließen.



BENZINGENERATOREN MIT VTS-SYSTEM

Leistungsstarke 2-in-1 Generatoren für den universellen Einsatz!

Es ist nicht notwendig, zwei separate Generatoren für ein- und dreiphasige Verbraucher zu kaufen. Die Generatoren der Marke Köhner & Söhne® bieten dank innovativer Technologie mit einem einzigartigen VTS-System die beinahe gleiche Leistung für einphasige (230 V) und dreiphasige (400 V) Verbraucher.

Es ist nicht nötig, den Generatormotor zu stoppen: schalten Sie einfach in den erforderlichen Modus, aktivieren Sie die entsprechenden Schutzschalter (EIN) und schließen Sie die Verbraucher an.

Generatorleistung



5,0 kW–8,0 kW

Spannung



230 V / 400 V

Anlasser



HAND/ELEKTRO

Motorleistung



13–18 PS

✓ Einzigartiges innovatives VTS Phasenumschalt-system - Einsatz des Generators sowohl im Drehstrommodus (400V) als auch im Einphasenmodus (230V) ohne Leistungsverlust!

✓ Leistungsstarker Motor Köhner & Söhne® entspricht der EURO 5 Abgasnorm

✓ Synchronalternator mit AVR-Spannungsregelung speziell für 1-Phasen- und 3-Phasen-Betrieb beinahe ohne Leistungsverlust

✓ Automatischer Kurzschluss- und Überlastschutz

Schutzschalter: Überlast- und Kurzschlusschutz für jeden Betriebsmodus 230V / 400V

LED-Anzeige:
Betriebsstundenzähler,
Frequenz, Spannung

VTS-Phasenumschalt-system -
beinahe gleiche Leistung für Ein- und
Dreiphasenbetrieb Leistung für Ein-
und Dreiphasenbetrieb

Anschlüsse für einphasige
und dreiphasige Verbraucher



Leistungsstarker und zuverlässiger
EURO 5 Motor von Köhner & Söhne®

Der Synchronalternator ist speziell für den
Ein- und Dreiphasenbetrieb ausgelegt.
100% Kupferwicklung



3D-ÜBERSICHT



VIDEO EINES LAUFENDEN
GENERATORS
ANSEHEN





VTS SYSTEM

Das einzigartige innovative VTS-Phasenumschaltssystem (Voltage Transfer Switch) mit beinahe gleicher Leistung für einphasige (230 V) und dreiphasige (400 V) Verbraucher. Jeder Modus verfügt über einen eigenen Schutzschalter.



SYNCHRONALTERNATOR

Der Synchronalternator mit einem eingebauten intelligenten AVR-System ist speziell für den Ein- und Dreiphasenbetrieb ausgelegt ohne Leistungsverlust. Dank hoher Ausführungsqualität und der Kupferwicklung kann er hohen Belastungen ohne Beschädigungen standhalten.



HOCHLEISTUNGSMOTOR

Jeder „Könnert & Söhne“ Motor hat eine Leistungsreserve. Die Hochleistungsmotoren der Marke Könnert & Söhne® liefern sicher die angegebene Leistung! Die Motoren Könnert & Söhne® entsprechen den EU-Qualitätsstandards und erfüllen Anforderungen der Abgasnorm EURO 5.



AUSRÜSTUNG

Das Bedienfeld des Generators ist mit ergonomischen Anschlüssen für ein- und dreiphasige Verbraucher versehen. Hochleistungssteckdosen sind aus einem hochwertigen, hitzebeständigen Kunststoff gefertigt.

BENZINGENERATOREN



BENZINGENERATOREN MIT VTS-SYSTEM

KS 7000E-1/3



Höchstleistung/Nennleistung 230 V	5,5/5,0 kW
Höchstleistung/Nennleistung 400 V	5,5/5,0 kW
Spannung	230 V/400 V
Anlasser	Hand/Elektro
Steckdosen	CEE 230V 32A, CEE 400V 16A
Abmessungen Netto (LxBxH)	680x545x550 mm
Nettogewicht	81 kg



KS 10000E-1/3



Höchstleistung/Nennleistung 230 V	8,0/7,5 kW
Höchstleistung/Nennleistung 400 V	8,0/7,5 kW
Spannung	230 V/400 V
Anlasser	Hand/Elektro
Steckdosen	CEE 230V 32A CEE 400V 16A
Abmessungen Netto (LxBxH)	680x545x550 mm
Nettogewicht	88 kg



*Modelle der Serie KS 10000E (230V) können an einen Schweißinverter mit einem maximalen Lichtbogenstrom von 200A angeschlossen werden, vorausgesetzt der Schweißinverter hat einen Wirkungsgrad von 85% und eine Lichtbogenspannung von 25V.

VTS-Phasenumschaltsystem

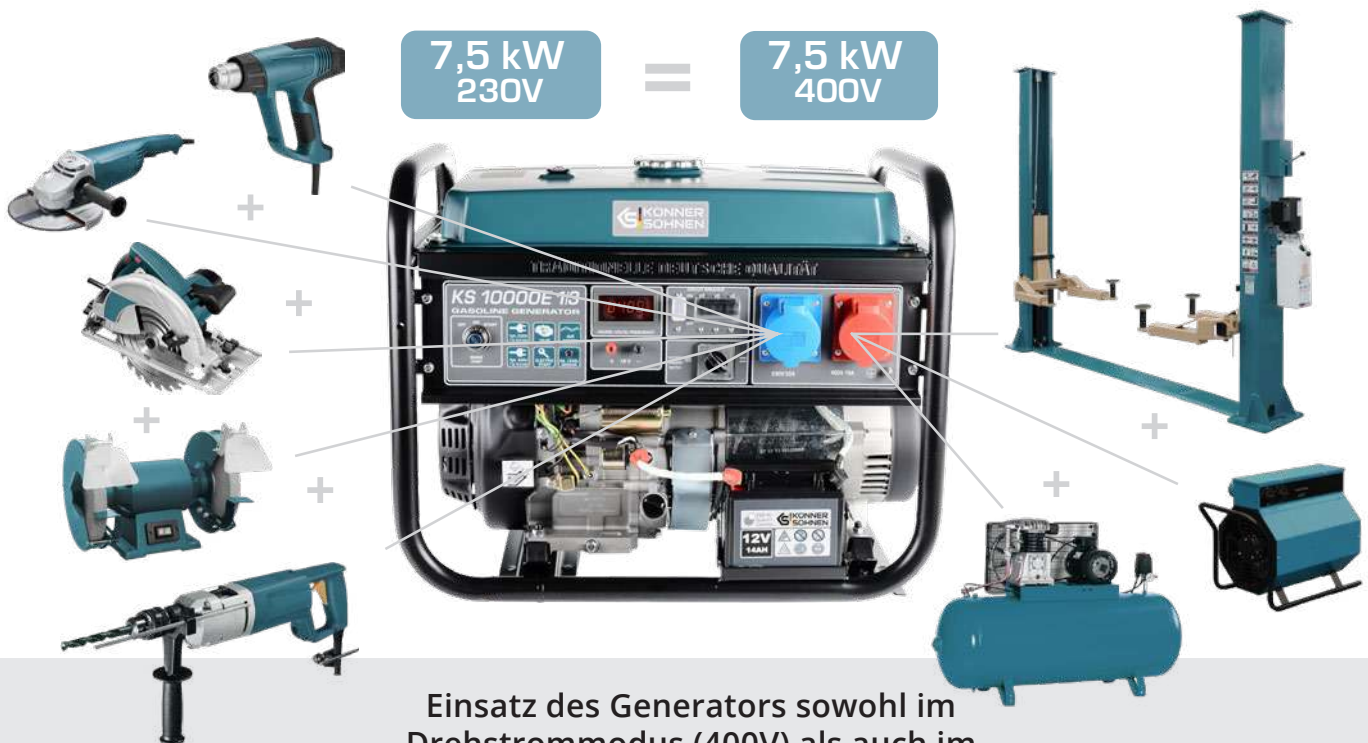

Einsatz des Generators sowohl im Drehstrommodus (400V) als auch im Einphasenmodus (230V) ohne Leistungsverlust!

Das einzigartige innovative **VTS-Phasenumschaltsystem** (Voltage Transfer Switch) ermöglicht den Einsatz des Generators sowohl im Drehstrommodus (400V) als auch im Einphasenmodus (230V)! Es ist nicht notwendig, zwei separate Generatoren zu kaufen und zu warten: schalten Sie einfach den Modus um und setzen Sie den Könnerr & Söhne® Generator mit dem Phasenumschaltsystem auf die erforderliche Spannung.





LPG/BENZIN-GENERATOREN

Die LPG-Benzin-Generatoren der DUAL FUEL-Serie der Marke Könnert & Söhne® können sowohl mit Benzin als auch mit Flüssiggas (Propan, Butan) betrieben werden. Der Lieferumfang enthält alles, was zur Verwendung von Flüssiggas als Kraftstoff benötigt wird.



Die **LPG-Benzin-Generatoren der DUAL FUEL-Serie der Marke Könnert & Söhne®** sind derzeit aufgrund ihrer Wirtschaftlichkeit und Umweltfreundlichkeit die beliebtesten Produkte bei den Kunden. Der Generator kann sowohl mit Benzin als auch mit Flüssiggas (Propan, Butan) betrieben werden.

Der Betrieb des Generators mit Flüssiggas erhöht die Lebensdauer des Motors. Das Paket enthält alles, was Sie für die Verwendung von Flüssiggas als Kraftstoff benötigen: Nulldruckregler, der die Gasmenge während des Motorbetriebs regelt, Gaslecks verhindert und die Gasversorgung beendet, wenn der Generator ausgeschaltet ist; ein 1,5 m langer Schlauch zum Anschluss Ihrer Gasflasche sorgt für einen bequemeren Anschluss; der Schlauch ist mit einem Druckminderer ausgestattet, der an der Gasflasche angebracht ist, um den Druck der Gasflasche auf 30-50 mBar zu reduzieren. Schließen Sie einfach den Generator an die Gasflasche an und starten Sie den Motor. Bei Bedarf können LPG-Benzin-Modelle problemlos in den Benzinmodus umgeschaltet werden.

✓ Sie müssen kein Benzin in den Kraftstofftank einfüllen, um den Generator mit Flüssiggas betreiben zu können. Der Generator lässt sich direkt mit Flüssiggas starten und betreiben.

✓ Der Anschluss ist ganz einfach: Sie müssen nur den Schlauch mit Ihrer Gasflasche verbinden.

Der Druckminderer senkt den Gasdruck der Gasflasche (1,7-17 Bar) auf 30-50 mBar und hat einen Anschluss nach DIN 477

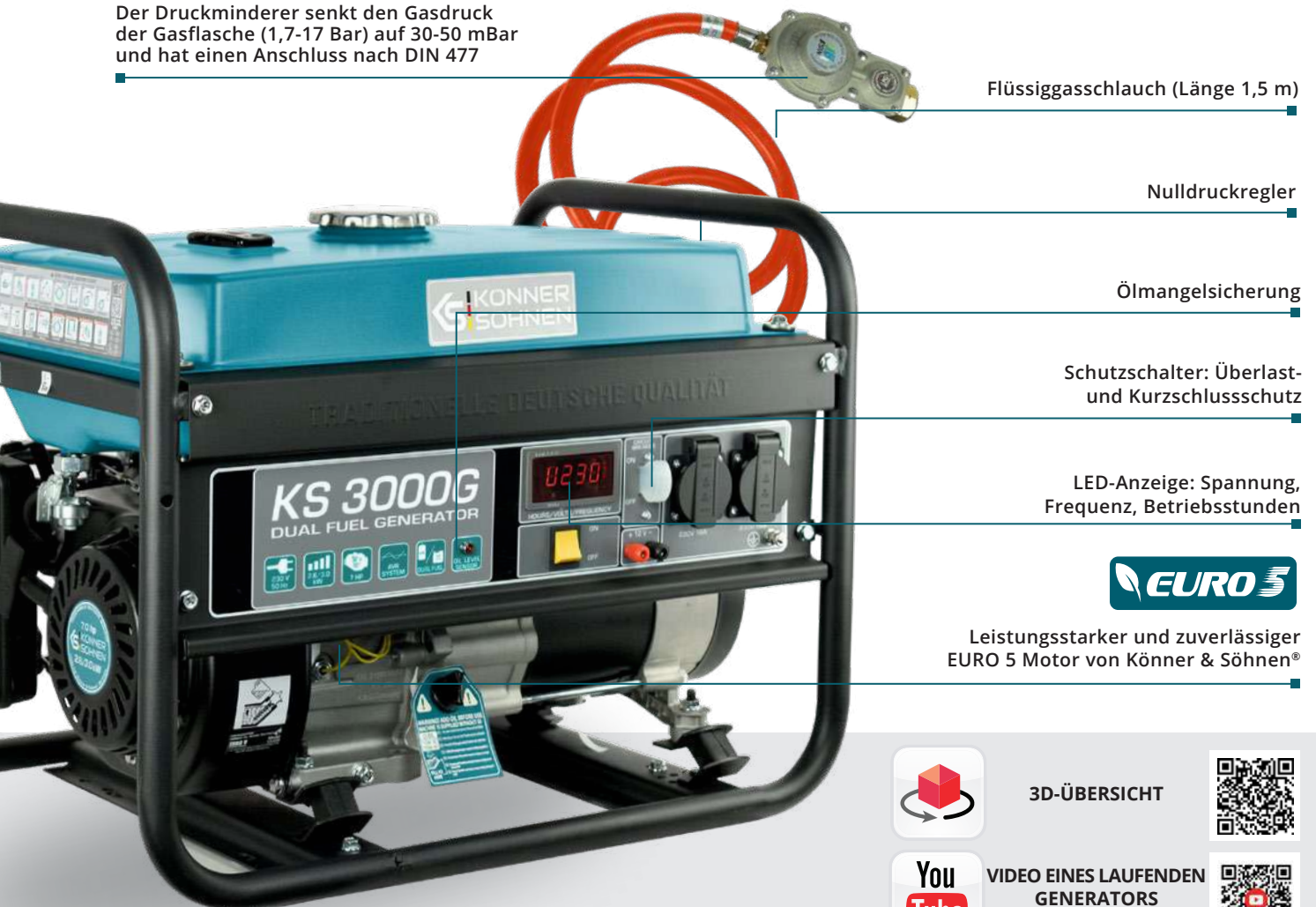

Flüssiggasschlauch (Länge 1,5 m)

Nulldruckregler

Ölmangelsicherung

Schutzschalter: Überlast- und Kurzschlusschutz

LED-Anzeige: Spannung, Frequenz, Betriebsstunden



Leistungsstarker und zuverlässiger EURO 5 Motor von Könnert & Söhne®



3D-ÜBERSICHT



VIDEO EINES LAUFENDEN GENERATORS ANSEHEN





WIRTSCHAFTLICHE WAHL

Neben dem Anschluss an eine herkömmliche tragbare Gasflasche lassen sich die Könnér & Söhnen® LPG/Benzin-Generatoren auch an ein vorhandenes Flüssiggas-Verteilersystem (Propan, Butan) mit einem Druck von 30-50 mBar anschließen (Anschlussschlauch nicht im Lieferumfang enthalten). LPG/Benzin-Modelle können ganz einfach auf Benzinbetrieb umgestellt werden.

LIEFERUMFANG

Im Lieferumfang ist der Gasschlauch mit dem Druckregler zum Anschluss an eine Gasflasche nach DIN 477 enthalten. Schließen Sie einfach den Generator an die Gasflasche an und starten Sie den Motor.



UMWELTFREUNDLICHER MOTOR

Flüssiggas (Propan, Butan) ist umweltfreundlicher als Benzin. Die Verwendung von Flüssiggas als Brennstoff verringert die Menge an schädlichen Emissionen in die Atmosphäre.

VERBESSERTE MOTOREFFIZIENZ

Beim Betrieb mit Flüssiggas erzeugt der Motor weniger Vibrationen, was einen dauerhaften und stabilen Betrieb des Generators und eine erhöhte Lebensdauer des Motors ermöglicht.

BENZINGENERATOREN



KS 2900G



Höchstleistung	2,9 kW
Nennleistung	2,5 kW
Spannung	230 V
Anlasser	Hand
Steckdosen	2 x Schuko 230V
Abmessungen Netto (LxBxH)	580x430x440 mm
Nettogewicht	43 kg



KS 3000G



Höchstleistung	3,0 kW
Nennleistung	2,6 kW
Spannung	230 V
Anlasser	Hand
Steckdosen	2 x Schuko 230V
Abmessungen Netto (LxBxH)	580x430x440 mm
Nettogewicht	45.4 kg



KS 5000E G



Höchstleistung	4,5 kW
Nennleistung	4,0 kW
Spannung	230 V
Anlasser	Hand/Elektro
Steckdosen	2 x Schuko 230V
Abmessungen Netto (LxBxH)	680x545x550 mm
Nettogewicht	77 kg



KS 7000E G



Höchstleistung	5,5 kW
Nennleistung	5,0 kW
Spannung	230 V
Anlasser	Hand/Elektro
Steckdosen	CEE 230V 32A, Schuko 230V
Abmessungen Netto (LxBxH)	680x545x550 mm
Nettogewicht	77,2 kg





KS 9000E G

Höchstleistung	6,5 kW
Nennleistung	6,0 kW
Spannung	230 V
Anlasser	Hand/Elektro
Steckdosen	CEE 230V 32A, Schuko 230V
Abmessungen Netto (LxBxH)	680x545x550 mm
Nettogewicht	83 kg



KS 10000E G

Höchstleistung	8,0 kW
Nennleistung	7,5 kW
Spannung	230 V
Anlasser	Hand/Elektro
Steckdosen	CEE 230V 32A, Schuko 230V
Abmessungen Netto (LxBxH)	680x545x550 mm
Nettogewicht	86,5 kg



Die Nutzung von Flüssiggas (Propan, Butan) ist gegenüber Benzin umweltfreundlicher. Der Einsatz von Flüssiggas als Brennstoff trägt dazu bei, die Freisetzung schädlicher Emissionen in die Atmosphäre zu reduzieren.



BENZINGENERATOREN



1-, 2- ZYLINDER BENZINGENERATOREN

Wir möchten Sie auf unsere Entwicklung aufmerksam machen: **Ein- und Zweizylinder-Benzingeneratoren** mit einer Leistung von **8,0 kW bis 15,6 kVA** und einem ATS-Anschluss. Die Modelle KS 12-1E 1/3 ATSR und KS 15-1E 1/3 ATSR 1/3 mit einer einzigartigen VTS-Phasenumschalt-Funktion, die sowohl einen einphasigen (230 V) als auch einen dreiphasigen (400 V) Betrieb nahezu ohne den Leistungsverlust gewährleisten.

Die Generatoren basieren auf robusten Ein- und Zweizylindermotoren, die der **Abgasnorm EURO 5 entsprechen**. Ein benutzerfreundliches ergonomisches Bedienfeld mit einem Not-Aus-Schalter und einer multifunktionalen LED-Anzeige ermöglicht die Überwachung des Generatorbetriebs: Frequenz, Spannung, Betriebsstunden. Die Steckdosen am Generator ermöglichen die vollständige Entnahme des erzeugten Stroms und sind mit Leitungsschutzschaltern (LS-Schaltern) ausgestattet. Der große Benzintank mit einem Volumen von 55 l sorgt für einen langen und kontinuierlichen Betrieb. Die Stromerzeuger sind ebenfalls mit einem verstärkten Stahlrahmen $\varnothing 32$ mm und einem Transportsatz für einen bequemen Transport ausgestattet. Eine elektrostatische Korrosionsschutzbeschichtung schützt den Generator vor mechanischen Beschädigungen und Umwelteinflüssen.

Generatorleistung



8,0 kW–15,6 kVA

Spannung



230V/400V

Anlasser



HAND/ELEKTRO

Motorleistung



18,5–22 PS



Not-Aus-Schalter des Motors

LED-Anzeige:
Spannung in Volt, Frequenz,
Betriebsstundenzähler,
Motorölstand

VTS-Phasenumschaltssystem für Modelle
KS 12-1E 1/3 ATSR, KS 15-1E 1/3 ATSR

ATS-Anschluss



Zuverlässiger 1-, 2- zylinder Euro 5
Motor von Könnner & Söhnen®

8,0 kW - 15,6 kVA
LEISTUNGSSTARKER BENZINGENERATOR
AUF BASIS VON ZWEIZYLINDERMOTOREN





LEISTUNGSSTARKER MOTOR

Leistungsstarke und robuste luftgekühlte Ein- oder Zweizylindermotoren (18,5-22 PS) entsprechen allen europäischen EU-Normen für Qualität, sowie der Abgasnorm-EURO 5. Jeder Motor hat eine Seriennummer für die Kontrolle der Produktionsqualität und technische Wartungsarbeiten.



VTS-SYSTEM

Generatoren mit VTS-Phasenumschalt-System (Voltage Transfer Switch), können für die Stromversorgung der Wechselstrom- (230V) oder Drehstromverbraucher (400V) verwendet werden. Modelle sind mit ein- und dreiphasigen Steckdosen ausgestattet, die eine maximale Leistungsabgabe des Geräts ermöglichen. Diese Generatoren sind mit separaten Sicherungsautomaten für 230V- und 400V-Stromkreise ausgestattet.



ERGONOMISCHES BEDIENFELD

Benutzerfreundliches ergonomisches Bedienfeld ermöglicht eine einfache Steuerung des gesamten Geräts; moderne LED-Anzeige (Betriebsstundenzähler, Frequenz, Spannung); Schutzschalter und Überlast- und Kurzschlusschutz; ATS-Einheit; Not-Aus-Schalter des Motors.



ATS-ANSCHLUSS

Der Generator ist für den Anschluss eines ATS-Systems (KS ATS 4/32 - 12 oder KS ATS 4/32 - 15) geeignet. Die ATS-Einheit startet das Stromaggregat voll automatisch beim Ausfall der primären Stromversorgung und stoppt ihn beim Wiederkehren der Stromversorgung.

BENZINGENERATOREN



1-, 2- ZYLINDER BENZINGENERATOREN

KS 12-1E ATSR



Höchstleistung	9,2 kW
Nennleistung	9,0 kW
Spannung	230 V
Anlasser	Hand/Elektro
Steckdosen	Schuko, CEE 230V 32A, CEE 230V 63A
Abmessungen Netto (LxBxH)	790x705x680 mm
Nettogewicht	120 kg



KS 12-1E 1/3 ATSR



Höchstleistung/Nennleistung 230 V	8,2/8,0 kW
Höchstleistung/Nennleistung 400 V	11,5/11,25 kVA
Spannung	230 V/400 V
Anlasser	Hand/Elektro
Steckdosen	Schuko, CEE 230V 32A, CEE 400V 32A
Abmessungen Netto (LxBxH)	790x705x680 mm
Net weight	120 kg



KS 15-1E ATSR



Höchstleistung	12,5 kW
Nennleistung	12,0 kW
Spannung	230 V
Anlasser	Elektro
Steckdosen	Schuko, CEE 230V 32A, CEE 230V 63A
Abmessungen Netto (LxBxH)	780x705x680 mm
Nettogewicht	155 kg



KS 15-1E 1/3 ATSR



Höchstleistung/Nennleistung 230 V	11,5/11,0 kW
Höchstleistung/Nennleistung 400 V	15,6/15,0 kVA
Spannung	230 V/400 V
Anlasser	Elektro
Steckdosen	CEE 400V 32A, CEE 230V 63A
Abmessungen Netto (LxBxH)	780x705x680 mm
Nettogewicht	155 kg



ATS ANSCHLUSSMÖGLICHKEIT

Bei Benzingeneratoren KS 12 und KS 15 ist die **8 polige Buchse** zur Anschließung der **ATS-Einheit** eingebaut. Die ATS-Einheit ist für ein einphasiges/dreiphasiges Netz geeignet, hat 2 Betriebsarten: manuell und automatisch, sowie Sommer/Winter Modus.

Die **ATS-Einheit** (Automatischer Transferschalter) startet den Generator voll automatisch beim Ausfall der primären Stromversorgung und stoppt ihn bei der wiedergekehrten Energiezufuhr.

KS ATS 4/32-12

Leistung	14 kW(230V)/21 kW(400V)
Spannung	230 V/400 V
Stromstärke (max) 230V	64 A
Stromstärke (max) 400V	32 A
Abmessungen Netto (LxBxH)	220x150x370 mm
Nettogewicht	5,5 kg

Für Modelle KS 12-1E ATSR, KS 12-1E 1/3 ATSR.



KS ATS 4/32-15

Leistung	14 kW(230V)/21 kW(400V)
Spannung	230 V/400 V
Stromstärke (max) 230V	64 A
Stromstärke (max) 400V	32 A
Abmessungen Netto (LxBxH)	220x150x370 mm
Nettogewicht	5,5 kg

Für Modelle KS 15-1E ATSR, KS 15-1E 1/3 ATSR.





BENZINGENERATOREN



KS 2900

KS 2900G

KS 3000

KS 3000E

KS 3000G

Spannung, V	230	230	230	230	230
Höchstleistung, kW	2,9	2,9	3,0	3,0	3,0
Nennleistung, kW	2,5	2,5	2,6	2,6	2,6
Frequenz, Hz	50	50	50	50	50
Strom, A (max)	12,5	12,5	13,04	13,04	13,04
Steckdosen	2 x Schuko 230V	2 x Schuko 230V	2 x Schuko 230V	2 x Schuko 230V	2 x Schuko 230V
Volumen des Kraftstoffbehälters, l	15	15	15	15	15
Laufzeit bei der Belastung 50%*, h	15	15	15	15	15
LED-Anzeige	Spannung, Frequenz, Betriebsstundenzähler				
Schallpegel Lpa (7 m)/Lwa, dB	68/93	68/93	68/93	68/93	68/93
Steckdose 12V, A	12/8,3	12/8,3	12/8,3	12/8,3	12/8,3
Modell des Motors	KS 200	KS 200	KS 210	KS 210	KS 210
Typ des Motors	Benzin 1-Zylinder, 4-Takt mit Luftkühlung	Benzin / Gas 1-Zylinder, 4-Takt mit Luftkühlung	Benzin 1-Zylinder, 4-Takt mit Luftkühlung		Benzin / Gas 1-Zylinder, 4-Takt mit Luftkühlung
Motorleistung, PS/kW	6,5/4,78	6,5/4,78	7,0/5,15	7,0/5,15	7,0/5,15
Motoröl-Füllmenge, l	0,6	0,6	0,6	0,6	0,6
Hubraum, cm ³	196	196	208	208	208
Spannungsregler	Intelligentes AVR-System				
Anlasser	Hand	Hand	Hand	Hand/Elektro	Hand
Leistungszahl, cos φ	1,0 (230 V)	1,0 (230 V)	1,0 (230 V)	1,0 (230 V)	1,0 (230 V)
Abmessungen Netto (LxBxH), mm	580x430x440	580x430x440	580x430x440	580x430x440	580x430x440
Abmessungen Brutto (LxBxH), mm	610x455x485	610x455x485	610x455x485	610x455x485	610x455x485
Nettogewicht, kg	41,5	43	41,5	46,1	45,4
Bruttogewicht, kg	43,6	47,5	43,6	47,1	47,5
Schutzart	IP23M				
QR-code					

Für Modelle KS 2900, KS 2900G, KS 5000E G Synchronalternator mit Aluwicklung

*Der Kraftstoffverbrauch hängt von zahlreichen Faktoren ab: Gesamtlast der angeschlossenen Verbraucher, Kraftstoffqualität, Außentemperaturen (Sommer/Winter), Luftdruck und die Höhe über dem Meeresspiegel, technischer Zustand des Generators.



DUAL FUEL-serie. Die LPG-Benzin-Generatoren der DUAL FUEL-Serie der Köhner & Söhne®. Der Generator kann sowohl mit Benzin als auch mit Flüssiggas (Propan, Butan) betrieben werden.



Die Motoren von Köhner & Söhne® sind zuverlässig, leistungsstark, sparsam und entsprechen den europäischen Qualitätsstandards sowie den nach **EURO-5 geltenden Emissionsgrenzwerten.**



KS 5000E G KS 7000 KS 7000E KS 7000E-3 KS 7000E ATS

Spannung, V	230	230	230	400	230
Höchstleistung, kW	4,5	5,5	5,5	5,5	5,5
Nennleistung, kW	4,0	5,0	5,0	5,0	5,0
Frequenz, Hz	50	50	50	50	50
Strom, A (max)	19,5	23,91	23,91	13,04	23,91
Steckdosen	2 x Schuko 230V	Schuko, CEE 230V 32A	Schuko, CEE 230V 32A	CEE 400V 16A, Schuko 230V	Schuko, CEE 230V 32A
Volumen des Kraftstoffbehälters, l	25	25	25	25	25
Laufzeit bei der Belastung 50%*, h	17	17	17	17	17
LED-Anzeige	Spannung, Frequenz, Betriebsstundenzähler				
Schallpegel Lpa (7 m)/Lwa, dB	70/95	70/95	70/95	70/95	70/95
Steckdose 12V, A	12/8,3	12/8,3	12/8,3	12/8,3	12/8,3
Modell des Motors	KS 390	KS 390	KS 390	KS 390	KS 390
Typ des Motors	Benzin / Gas 1-Zylinder, 4-Takt mit Luftkühlung	Benzin 1-Zylinder, 4-Takt mit Luftkühlung			
Motorleistung, PS/kW	13,0/9,56	13,0/9,56	13,0/9,56	13,0/9,56	13,0/9,56
Motoröl-Füllmenge, l	1,1	1,1	1,1	1,1	1,1
Hubraum, cm ³	389	389	389	389	389
Spannungsregler	Intelligentes AVR-System				
Anlasser	Hand/Elektro	Hand	Hand/Elektro	Hand/Elektro	Hand/Elektro/Auto
Leistungszahl, cos φ	1,0 (230 V)	1,0 (230 V)	1,0 (230 V)	0,8 (400 V)	1,0 (230 V)
Abmessungen Netto (LxBxH), mm	680x545x550	680x545x550	680x545x550	680x545x550	680x545x550
Abmessungen Brutto (LxBxH), mm	700x545x590	700x545x590	700x545x590	700x545x590	700x545x590
Nettogewicht, kg	77	69,2	76,2	80,8	76,8
Bruttogewicht, kg	79,6	71,6	78,6	83,2	78,8
Schutzart	IP23M				
QR-code					

BENZINGENERATOREN

Für Modelle KS 2900, KS 2900G, KS 5000E G Synchronalternator mit Aluwicklung

*Der Kraftstoffverbrauch hängt von zahlreichen Faktoren ab: Gesamtlast der angeschlossenen Verbraucher, Kraftstoffqualität, Außentemperaturen (Sommer/Winter), Luftdruck und die Höhe über dem Meeresspiegel, technischer Zustand des Generators.

ATS-einheit. Das Generator-Bedienfeld mit der ATS-Funktion (automatische Umschaltung auf Notstrom) ist mit den Anschlüssen für externe Stromversorgung, dem ATS-Schalter und der ATS Betriebsleuchte ausgestattet.



Die Motoren von Könnner & Söhnen® sind zuverlässig, leistungsstark, sparsam und entsprechen den europäischen Qualitätsstandards sowie den EURO-5 geltenden Emissionsgrenzwerten.



BENZINGENERATOREN



KS 7000E-3 ATS

KS 7000E-1/3

KS 7000E G

KS 9000E G

KS 10000E

Spannung, V	400	230	400	230	230	230
Höchstleistung, kW	5,5	5,5	5,5	5,5	6,5	8,0
Nennleistung, kW	5,0	5,0	5,0	5,0	6,0	7,5
Frequenz, Hz	50	50		50	50	50
Strom, A (max)	9,93	23,91	9,93	23,91	28,3	34,78
Steckdosen	CEE 400V 16A, Schuko	CEE 230V 32A, CEE 400V 16A		Schuko 230V, CEE 230V 32A	Schuko 230V, CEE 230V 32A	Schuko 230V, CEE 230V 32A
Volumen des Kraftstoffbehälters, l	25	25		25	25	25
Laufzeit bei der Belastung 50%*, h	17	17		17	15	17
LED-Anzeige	Spannung, Frequenz, Betriebsstundenzähler					
Schallpegel Lpa (7 m)/Lwa, dB	70/95	70/95		70/95	71/96	71/96
Steckdose 12V, A	12/8,3	12/8,3		12/8,3	12/8,3	12/8,3
Modell des Motors	KS 390	KS 390		KS 390	KS 420	KS 440
Typ des Motors	Benzin 1-Zylinder, 4-Takt mit Luftkühlung			Benzin / Gas 1-Zylinder, 4-Takt mit Luftkühlung		Benzin 1-Zylinder, 4-Takt mit Luftkühlung
Motorleistung, PS/kW	13,0/9,56	13,0/9,56		13,0/9,56	16,0/11,77	18,0/13,24
Motoröl-Füllmenge, l	1,1	1,1		1,1	1,1	1,2
Hubraum, cm ³	389	389		389	420	440
Spannungsregler	Intelligentes AVR-System					
Anlasser	Hand/Elektro/Auto	Hand/Elektro		Hand/Elektro	Hand/Elektro	Hand/Elektro
Leistungszahl, cos φ	0,8 (400 V)	1,0 (230 V)	0,8 (400 V)	1,0 (230 V)	1,0 (230 V)	1,0 (230 V)
Abmessungen Netto (LxBxH), mm	680x545x550	680x545x550		680x545x550	680x545x550	680x545x550
Abmessungen Brutto (LxBxH), mm	700x545x590	700x545x590		700x545x590	700x545x590	700x545x590
Nettogewicht, kg	82,3	81		77,2	83	86,5
Bruttogewicht, kg	83,2	83		79,6	88,9	88,9
Schutzart	IP23M					
QR-code						

*Der Kraftstoffverbrauch hängt von zahlreichen Faktoren ab: Gesamtlast der angeschlossenen Verbraucher, Kraftstoffqualität, Außentemperaturen (Sommer/Winter), Luftdruck und die Höhe über dem Meeresspiegel, technischer Zustand des Generators.



DUAL FUEL-serie. Die LPG-Benzin-Generatoren der DUAL FUEL-Serie der Köhner & Söhne®. Der Generator kann sowohl mit Benzin als auch mit Flüssiggas (Propan, Butan) betrieben werden.



Eingebaute ATS. Die ATS-Einheit (automatische Umschaltung auf Notstrom) ist bereits in dem Stromerzeuger eingebaut, die Installation ist einfach. Das Generator-Bedienfeld mit der ATS-Funktion (automatische Umschaltung auf Notstrom) ist mit den Anschlüssen für externe Stromversorgung, dem ATS-Schalter und der ATS Betriebsleuchte ausgestattet.



KS 10000E-3 KS 10000E ATS KS 10000E-3 ATS KS 10000E-1/3 KS 10000E G

Spannung, V	400	230	400	230	400	230
Höchstleistung, kW	8,0	8,0	8,0	8,0	8,0	8,0
Nennleistung, kW	7,5	7,5	7,5	7,5	7,5	7,5
Frequenz, Hz	50	50	50	50		50
Strom, A (max)	14,45	34,78	14,45	34,78	14,45	34,78
Steckdosen	CEE 400V 16A, Schuko	Schuko 230V, CEE 230V 32A	CEE 400V 16A, Schuko	CEE 230V 32A, CEE 400V 16A		Schuko 230V, CEE 230V 32A
Volumen des Kraftstoffbehälters, l	25	25	25	25		25
Laufzeit bei der Belastung 50%*, h	15	15	15	15		15
LED-Anzeige	Spannung, Frequenz, Betriebsstundenzähler					
Schallpegel Lpa (7 m)/Lwa, dB	71/96	71/96	71/96	71/96	71/96	
Steckdose 12V, A	12/8,3	12/8,3	12/8,3	12/8,3		12/8,3
Modell des Motors	KS 440	KS 440	KS 440	KS 440		KS 440
Typ des Motors	Benzin 1-Zylinder, 4-Takt mit Luftkühlung					Benzin / Gas 1-Zylinder, 4-Takt mit Luftkühlung
Motorleistung, PS/kW	18,0/13,24	18,0/13,24	18,0/13,24	18,0/13,24		18,0/13,24
Motoröl-Füllmenge, l	1,2	1,2	1,2	1,2		1,2
Hubraum, cm ³	440	440	440	440		440
Spannungsregler	Intelligentes AVR-System					
Anlasser	Hand/Elektro	Hand/Elektro/Auto		Hand/Elektro	Hand/Elektro	
Leistungszahl, cos φ	0,8 (400 V)	1,0 (230 V)	0,8 (400 V)	1,0 (230 V)	0,8 (400 V)	1,0 (230 V)
Abmessungen Netto (LxBxH), mm	680x545x550	680x545x550	680x545x550	680x545x550		680x545x550
Abmessungen Brutto (LxBxH), mm	700x545x590	700x545x590	700x545x590	700x545x590		700x545x590
Nettogewicht, kg	88,0	87,8	89,2	88		86,5
Bruttogewicht, kg	90,4	90,2	91,6	90		88,9
Schutzart	IP23M					
QR-code						

BENZINGENERATOREN

*Der Kraftstoffverbrauch hängt von zahlreichen Faktoren ab: Gesamtlast der angeschlossenen Verbraucher, Kraftstoffqualität, Außentemperaturen (Sommer/Winter), Luftdruck und die Höhe über dem Meeresspiegel, technischer Zustand des Generators.



Innovatives VTS-Phasen-Umschaltssystem (Voltage Transfer Switch). Einsatz des Generators sowohl im Drehstrommodus (400V) als auch im Einphasenmodus (230V) ohne Leistungsverlust!



Die Motoren von Könnner & Söhnen® sind zuverlässig, leistungsstark, sparsam und entsprechen den europäischen Qualitätsstandards sowie den nach EURO-5 geltenden Emissionsgrenzwerten.



BENZINGENERATOREN



KS 12-1E ATSR



KS 12-1E 1/3 ATSR



KS 15-1E ATSR



KS 15-1E 1/3 ATSR

Spannung, V	230	230	400	230	230	400
Höchstleistung, kW	9,2 kW	8,2 kW	11,5 kVA	12,5 kW	11,5 kW	15,6 kVA
Nennleistung, kW	9,0 kW	8,0 kW	11,25 kVA	12,0 kW	11,0 kW	15,0 kVA
Frequenz, Hz	50	50		50	50	
Strom, A (max)	40	35	17	53	48	22
Steckdosen	Schuko 230V, CEE 230V 32A, CEE 230V 63A	Schuko 230V, CEE 230V 32A, CEE 400V 32A		Schuko 230V, CEE 230V 32A, CEE 230V 63A	CEE 400V 32A, CEE 230V 63A	
LED-Anzeige	Spannung in Volt, Frequenz, Betriebsstundenzähler, Motorölstand					
Geräuschpegel Lpa (7 m)/Lwa, dB	74/97	74/97		73/96	73/96	
Steckdose 12V, A	+	+		+	+	
Modell des Motors	KS 650	KS 650		KS 780	KS 780	
Typ des Motors	Benzin 1-Zylinder, 4-Takt mit Luftkühlung			Benzin 2-Zylinder, 4-Takt mit Luftkühlung		
Motorleistung, PS/kW	18,5/13,6	18,5/13,6		22,0/16,18	22,0/16,18	
Motoröl-Füllmenge, l	1,4	1,4		1,5	1,5	
Hubraum, cm ³	625	625		750	750	
Spannungsregler	Intelligentes AVR-System					
Anlasser	Hand/Elektro	Hand/Elektro		Elektro	Elektro	
Leistungszahl, cos φ	1,0 (230 V)	1,0 (230 V)	0,8 (400 V)	1,0 (230 V)	1,0 (230 V)	0,8 (400 V)
Batterie, Ah	21			36		
ATS-Anschluss	+	+		+	+	
Abmessungen Netto (LxBxH), mm	790x705x680	790x705x680		780x705x680	780x705x680	
Abmessungen Brutto (LxBxH), mm	800x715x780	800x715x780		807x715x905	807x715x905	
Nettogewicht, kg	120	120		155	155	
Bruttogewicht, kg	136	136		170	170	
Schutzart	IP23M					
QR-code						



ATS-Anschluss. ATS-Anschluss zum Anschließen einer externen ATS-Einheit (automatisches Netzumschaltgerät). Der Generator verfügt über eine 8-polige Anschlussbuchse.



Innovatives VTS-Phasen-Umschaltssystem (Voltage Transfer Switch) ermöglicht nahezu gleiche Leistung bei einphasiger (230V) und dreiphasiger (400V) Spannungsversorgung, praktisch ohne Leistungsverlust.

TRANSPORTSATZ

KS 3 KIT



Geeignet für alle Modelle von Benzingeneratoren offener Ausführung: KS 2000, KS 3000-serie.

Achse	1 Stk.
Räder	2 Stk.
Griffe	2 Stk.
GummifüÙe	2 Stk.
Nettogewicht/Bruttogewicht	5,0/5,6 kg



KS 7 KIT



Geeignet für alle Modelle von Benzingeneratoren offener Ausführung: KS 5000, KS 7000-serie (Stahlrahmen Ø28 cm).

Achse	1 Stk.
Räder	2 Stk.
Griffe	2 Stk.
GummifüÙe	2 Stk.
Nettogewicht/Bruttogewicht	5,12/5,66 kg



KS 10 KIT



Geeignet für alle Modelle von Benzingeneratoren offener Ausführung: KS 9000, KS 10000-serie (Stahlrahmen Ø32 cm).

Achse	1 Stk.
Räder	2 Stk.
Griffe	2 Stk.
GummifüÙe	2 Stk.
Nettogewicht/Bruttogewicht	5,24/5,78 kg



DIESEL-GENERATOREN

 5.0 – 8 kW



Könnert & Söhne® Diesel-Generatoren der HEAVY DUTY-Serie sind Notstromaggregate, die im Vergleich zu Benzinaggregaten eine Reihe von Vorteilen bieten, darunter:

- erhöhte Motorlebensdauer
- längerer Betrieb ohne Unterbrechungen
- geringerer Kraftstoffverbrauch
- verstärkte Rahmenkonstruktion und hochbelastbare Komponenten.

Die aktualisierte Produktpalette umfasst Ein- und Zweizylindermodelle mit Luft- und Wasserkühlung und einer Leistung von 5,0 kW bis 8,0 kW.



Die Generatoren der **HEAVY DUTY-Serie** sind aufgrund der erhöhten Lebensdauer des Motors, der verstärkten Stahlrahmenstruktur und der robusten Komponenten für einen längeren Betrieb ausgelegt.

Die neue Produktlinie umfasst interessante Modelle, die mit einem einzigartigen VTSPhasenumschaltsystem ausgestattet sind, das den Einsatz eines Generators als Ein- (230 V) und Dreiphasengenerator (400 V) nahezu ohne Leistungsverlust ermöglicht. Darüber hinaus sind diese Dieselgeneratoren mit einem universellen ATS-Ausgang für den Anschluss einer automatischen Umschaltseinheit ausgestattet. Alle Generatoren der HEAVY DUTY-Serie sind mit einer Vorwärmfunktion versehen, die einen problemlosen Start des Generators im Winter ermöglicht. Die Generatoren sind ebenfalls mit den leistungsstarken Batterien (30 Ah) ausgestattet.

Generatorleistung



5,0 – 7,5 kW

Spannung



230 V / 400 V

Anlasser



HAND/ELEKTRO

Motorleistung



12 – 18 PS

✓ Der Generator ist mit empfindlichen LS-Schaltern ausgestattet, die einen Überlast- und Kurzschlusschutz bieten. Der eingebaute Ölmangenschutz stoppt den Generator wenn zu wenig Motoröl vorhanden ist.

✓ Kontrolle der wichtigsten Parameter: Ausgangsspannung, Frequenz, Betriebsstundenzähler, Ölmangelanzeige, Kraftstoffanzeige.



VTSPhasenumschaltsystem
gewährleistet nahezu gleiche Leistung für 230V- oder 400V-Stromverbraucher

LED-Anzeige: Spannung, Frequenz, aktuelle und gesamte Betriebsstunden

Vorwärmung für einen mühelosen Start in der kalten Jahreszeit

ATS-Anschluss (6-poliger)



Leistungsstarker und zuverlässiger EURO 5 Motor von Könnér & Söhnen®. Die Motorlebensdauer bis zu 3000 Betriebsstunden



3D-ÜBERSICHT



VIDEO EINES LAUFENDEN GENERATORS ANSEHEN



DIESELGENERATOREN



VORWÄRMUNG

Die Dieselgeneratoren der HEAVY DUTY - Serie sind mit einem Vorwärmer ausgestattet, mit dem der Generator im Winter mühelos gestartet werden kann.



ATS-ANSCHLUSS

Der Generator ist für den Anschluss einer passenden ATS-Einheit vorbereitet. An die 6-polige Anschlussbuchse wird eine passende ATS-Einheit angeschlossen. Die ATS-Einheit (automatische Umschaltung auf Notstrom) startet den Generator voll automatisch und überträgt die Last darauf beim Ausfall der primären Stromversorgung und stoppt ihn beim Wiederkehren der primären Stromversorgung.



VTS-SYSTEM

Das einzigartige innovative VTS-Phasenumschaltsystem (Voltage Transfer Switch) mit beinahe gleicher Leistung für einphasige (230V) und dreiphasige (400V) Verbraucher. Jeder Modus verfügt über einen eigenen Schutzschalter.



LED-ANZEIGE

Die moderne multifunktionale LED-Anzeige zeigt Frequenz, Spannung und Betriebsstunden des Generators an. Die angezeigten Informationen erleichtern Kontrolle der vom Gerät erzeugten Spannung.

KS 6100HDE KS 6102HDE



Höchstleistung/Nennleistung 230 V	5,5 kW/5,0 kW
Spannung	230 V
Anlasser	Hand/Elektro
Steckdosen	Schuko 230 V 16A, CEE 230 V 32A
Vorwärmungsfunktion	+
Batterie	30 Ah
Abmessungen Netto (LxBxH)	730x495x630 mm
Nettogewicht	107 kg



KS 8100HDE KS 8102HDE



Höchstleistung/Nennleistung 230 V	6,5 kW/6,0 kW
Spannung	230 V
Anlasser	Hand/Elektro
Steckdosen	Schuko 230 V 16A, CEE 230 V 32A
Vorwärmungsfunktion	+
Batterie	30 Ah
Abmessungen Netto (LxBxH)	730x495x630 mm
Nettogewicht	117 kg



KS 8100HDE-1/3 ATSR KS 8102HDE-1/3 ATSR



Höchstleistung/Nennleistung 230 V	5,5/5,0 kW
Höchstleistung/Nennleistung 400 V	6,5/6,0 kW
Spannung	230 V/400 V
Anlasser	Hand/Elektro
Steckdosen	CEE 400 V 16A, CEE 230 V 32A
Vorwärmungsfunktion	+
Batterie	30 Ah
Abmessungen Netto (LxBxH)	730x495x630 mm
Nettogewicht	117 kg



KS 9100HDE-1/3 ATSR KS 9102HDE-1/3 ATSR



Höchstleistung/Nennleistung 230 V	6,5/6,0 kW
Höchstleistung/Nennleistung 400 V	7,5/7,0 kW
Spannung	230 V/400 V
Anlasser	Hand/Elektro
Steckdosen	CEE 400 V 16A, CEE 230 V 32A
Vorwärmungsfunktion	+
Batterie	30 Ah
Abmessungen Netto (LxBxH)	730x495x630 mm
Nettogewicht	122 kg



DIESELGENERATOREN

Dieselgeneratoren erfüllen alle Anforderungen der Abgasnorm Euro 5.

DIESELGENERATOREN

Die erstklassigen Modelle der Serie **HEAVY DUTY Silent Dieselgenerator** sind in einem schallgedämmten, vandalensicheren Gehäuse untergebracht. Diese neue Produktreihe hat viele Vorteile gegenüber älteren Versionen. Das robuste Gehäuse gewährleistet einen geringeren Geräuschpegel, einen größeren Schutz vor mechanischen Einwirkungen, vor Witterungseinflüssen, sowie Staub und Schmutz.

Wie andere Generatoren der HEAVY DUTY-Serie verfügen diese Produktreihe über eine längere Lebensdauer (bis zu 3000 Betriebsstunden), eine Luftvorwärmung, was insbesondere für den Start bei kaltem Wetter erforderlich ist. Außerdem kann eine ATS-Einheit (Automatischer Umschalter auf Notstrom) am Generator angeschlossen werden. Die Modelle 1/3 sind mit einem VTS-Phasenumschaltsystem ausgestattet. Wir sind sicher, dass unsere Generatoren zu Ihren zuverlässigen Helfern werden.

Generatorleistung



5,0 – 8,0 kW

Spannung

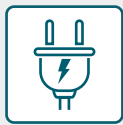

230V/400V

Schallgedämmtes Gehäuse



Lpa (7m) – 66 dB

Vorwärmungsfunktion



BEI KALTEM WETTER



Schallgedämmtes
vandalensicheres Gehäuse

Vorwärmungsfunktion
bei kaltem Wetter

ATS Anschluss
(universeller 6-poliger)

Schutzschalter. Überlast-
und Kurzschlusschutz



VTS-Phasenumschaltsystem
gewährleistet nahezu gleiche Leistung
für 230V- und 400V-Stromverbraucher

SUPER SILENT DIESELGENERATOREN
(Modelle KS 9300DE 1/3 ATSR, KS 11-2DE ATSR)
Minimalem Geräuschpegel Lpa (7m) - 66 dB





GEHÄUSE

Schallgedämmtes vandalensicheres Gehäuse schützt den Generator in jeder Jahreszeit effektiv und verlängert seine Lebensdauer. Das Gehäuse ist für eine einfache Handhabung mit Griffen und Rollen ausgestattet. Modelle der Serie Super Silent haben einen niedrigen Schallpegel was mehr Komfort bietet.

ERGONOMISCHES BEDIENFELD

Dank des ergonomischen Generator-Bedienfeldes können Sie die Arbeit bequem erledigen, da alle Funktionen bequem angeordnet sind: moderne LED-Anzeige (Betriebsstundenzähler, Frequenz, Spannung), Elektrostart, Überlastschuttschalter, Ölstandsensoren, Steckdosen, Erdungsschraube, Klemmen und mehr.



VTS-SYSTEM

Universalgeneratoren 2-in-1 verfügen über ein einzigartiges VTS-Phasenumschalt-System (Voltage Transfer Switch), das die Verwendung eines Generators sowohl im Einphasenmodus (230 V) als auch im Dreiphasenmodus (400 V) nahezu ohne Leistungsverlust ermöglicht. Jeder Modus verfügt über eigenen Schutzschalter. Es ist nicht notwendig, zwei separate Generatoren für ein- und dreiphasige Verbraucher zu kaufen.

ATS-ANSCHLUSS

Der Generator ist für den Anschluss einer ATS-Einheit geeignet. An die 6-polige Anschlussbuchse wird eine passende ATS-Einheit angeschlossen. Die ATS-Einheit (automatische Umschaltung auf Notstrom) startet den Generator voll automatisch und überträgt die Last darauf beim Ausfall der primären Stromversorgung und stoppt ihn beim Wiederkehren der primären Stromversorgung.

DIESELGENERATOREN



KS 8200HDES-1/3 ATSR

Höchstleistung/Nennleistung 230 V	5,5/5,0 kW
Höchstleistung/Nennleistung 400 V	6,5/6,0 kW
Spannung	230 V / 400 V
Anlasser	Elektro
Steckdosen	CEE 400 V 16A, CEE 230 V 32A
Vorwärmungsfunktion	+
Batterie	30 Ah
Abmessungen Netto (LxBxH)	900x545x905 mm
Nettogewicht	163 kg



KS 9200HDES-1/3 ATSR KS 9202HDES-1/3 ATSR



Höchstleistung/Nennleistung 230 V	6,5/6,0 kW
Höchstleistung/Nennleistung 400 V	7,5/7,0 kW
Spannung	230 V / 400 V
Anlasser	Elektro
Steckdosen	CEE 400 V 16A, CEE 230 V 32A
Vorwärmungsfunktion	+
Batterie	30 Ah
Abmessungen Netto (LxBxH)	900x545x905 mm
Nettogewicht	168 kg



 Dieselgeneratoren erfüllen alle Anforderungen der Abgasnorm Euro 5.



SUPER SILENT DIESELGENERATOREN

Modelle der KS 9300 und KS 11-2 Serien verfügen über ein robustes vandalensicheres Schalldämmgehäuse mit einem niedrigen Schallpegel, was einen komfortablen Betrieb ermöglicht. Schalleistungspegel Lpa (7m) 66 dB.



Schallgedämmtes Gehäuse:

- ✓ Schalldämmmaterial für leiseren Betrieb des Generators
- ✓ Schutz vor Eindringen von Fremdkörpern (Äste, Laub, Baumühl etc.)
- ✓ Elektrostatische Korrosionsschutzbeschichtung ANTI-SCRATCH verlängert die Lebensdauer des Geräts
- ✓ Revisionstüren sind mit Schlössern ausgestattet als Schutz vor unbefugtem Eindringen
- ✓ Ausgestattet mit Griffen und Rädern für besseren Transport

KS 9300DE-1/3 ATSR KS 9302DE-1/3 ATSR



Höchstleistung/Nennleistung 230 V	6,5/6,0 kW
Höchstleistung/Nennleistung 400 V	7,5/7,0 kW
Spannung	230 V / 400 V
Anlasser	Elektro
Steckdosen	CEE 400 V 16A, CEE 230 V 32A
Vorwärmungsfunktion	+
Batterie	30 Ah
Abmessungen Netto (LxBxH)	1080x550x800 mm
Nettogewicht	168 kg



KS 11-2DE ATSR



Höchstleistung 230 V	8,0 kW
Nennleistung 230 V	7,5 kW
Spannung	230 V
Anlasser	Elektro
Steckdosen	Schuko 230 V 16A, CEE 230 V 32A
Vorwärmungsfunktion	+
Batterie	30 Ah
Abmessungen Netto (LxBxH)	1100x600x750 mm
Nettogewicht	216 kg



DIESELGENERATOREN

Dieselgeneratoren erfüllen alle Anforderungen der Abgasnorm Euro 5.



KS 6100HDE
KS 6102HDE



KS 8100HDE
KS 8102HDE







KS 8100HDE-1/3 ATSR
KS 8102HDE-1/3 ATSR

VTS



KS 9100HDE-1/3 ATSR
KS 9102HDE-1/3 ATSR

VTS

Spannung, V	230	230	230	400	230	400
Höchstleistung, kW	5,5	6,5	5,5	6,5	6,5	7,5
Nennleistung, kW	5,0	6,0	5,0	6,0	6,0	7,0
Frequenz, Hz	50	50	50		50	
Strom, A (max)	23,91	28,26	23,04	11,74	27,83	13,54
Steckdosen	Schuko 230 V 16A CEE 230 V 32A	Schuko 230 V 16A CEE 230 V 32A	CEE 400 V 16A CEE 230 V 32A		CEE 400 V 16A CEE 230 V 32A	
Volumen des Kraftstoffbehälters, l	11	11	11		11	
Laufzeit bei der Belastung 50%*, h	8,5	6,9	6,9		6,1	
LED-Anzeige	Spannung in Volt, Frequenz, Betriebsstundenzähler					
Schallpegel Lpa (7 m)/Lwa, dB	71/96	71/96	71/96		71/96	
Steckdose 12V, A	12/8,3	12/8,3	12/8,3		12/8,3	
Modell des Motors	KS 440HD KS 440HD-V	KS 480HD KS 480HD-V	KS 480HD KS 480HD-V		KS 520HD KS 520HD-V	
Typ des Motors	Diesel 1-Zylinder, 4-Takt mit Luftkühlung					
Motorleistung, PS/kW	12,0/8,83	14,0/10,3	14,0/10,3		18,0/13,24	
Motoröl-Füllmenge, l	1,65	1,65	1,65		1,65	
Hubraum, cm ³	418	456	456		498	
Spannungsregler	AVR					
Anlasser	Hand/Elektro	Hand/Elektro	Hand/Elektro		Hand/Elektro	
Leistungszahl, cos φ	1,0 (230 V)	1,0 (230 V)	1,0 (230 V)	0,8 (400 V)	1,0 (230 V)	0,8 (400 V)
Durchmesser des Rahmens	32 mm, round					
Batterie, Ah	30	30	30		30	
ATS Anschluss	-	-	+		+	
Vorwärmungsfunktion	+	+	+		+	
Abmessungen Netto (LxBxH), mm	730x495x630	730x495x630	730x495x630		730x495x630	
Abmessungen Brutto (LxBxH), mm	750x550x670	750x550x670	750x550x670		750x550x670	
Nettogewicht, kg	107	117	117		122	
Bruttogewicht, kg	115	125	125		130	
Schutzart	IP23M					
QR-code						

*Der Kraftstoffverbrauch hängt von zahlreichen Faktoren ab: Gesamtlast der angeschlossenen Verbraucher, Kraftstoffqualität, Außentemperaturen (Sommer/Winter), Luftdruck und die Höhe über dem Meeresspiegel, der technische Zustand des Generators.



Die Motoren von Könnert & Söhnen® sind zuverlässig, leistungsstark, sparsam und entsprechen den europäischen Qualitätsstandards sowie den nach **EURO-5 geltenden Emissionsgrenzwerten.**



ATS-Anschluss. ATS-Anschluss zum Anschließen einer externen ATS-Einheit (automatisches Netzumschaltgerät). Der Generator verfügt über eine 6-polige Anschlussbuchse.



Spannung, V	230	400	230	400	230	400	230
Höchstleistung, kW	5,5	6,5	6,5	7,5	6,5	7,5	8,0
Nennleistung, kW	5,0	6,0	6,0	7,0	6,0	7,0	7,5
Frequenz, Hz	50		50		50		50
Strom, A (max)	23,91	11,74	28,26	13,54	28,26	13,54	34,78
Steckdosen	CEE 400 V 16A CEE 230 V 32A		CEE 400 V 16A CEE 230 V 32A		CEE 400 V 16A CEE 230 V 32A		Schuko 230 V 16A CEE 230 V 32A
Volumen des Kraftstoffbehälters, l	20		20		20		20
Laufzeit bei der Belastung 50%*, h	12,5		11,1		11,1		13,2
LED-Anzeige	Spannung in Volt, Frequenz, Betriebsstundenzähler						
Schallpegel Lpa (7 m)/Lwa, dB	69/94		69/94		66/91		64/89
Steckdose 12V, A	12/8,3		12/8,3		12/8,3		12/8,3
Modell des Motors	KS 480HD-V		KS 520HD KS 520HD-V		KS 520HD KS 520HD-V		KS 690HD
Typ des Motors	Diesel 1-Zylinder, 4-Takt mit Luftkühlung						
Motorleistung, PS/kW	14,0/10,3		18,0/13,24		18,0/13,24		15,0/11,03
Motoröl-Füllmenge, l	1,65		1,65		1,65		1,65
Hubraum, cm³	456		498		498		668
Spannungsregler	AVR						
Anlasser	Elektro		Elektro		Elektro		Elektro
Leistungszahl, cos φ	1,0 (230 V)		1,0 (230 V) 0,8 (400 V)		1,0 (230 V) 0,8 (400 V)		1,0 (230 V)
Gehäuse	Schalldämmgehäuse						
Batterie, Ah	30		30		30		30
ATS Anschluss	+		+		+		+
Vorwärmungsfunktion	+		+		+		+
Abmessungen Netto (LxBxH), mm	900x545x905		900x545x905		920x580x860		1100x600x750
Abmessungen Brutto (LxBxH), mm	960x550x960		960x550x960		940x600x880		1150x650x850
Nettogewicht, kg	163		168		168		216
Bruttogewicht, kg	173		178		180		230
Schutzart	IP23M						
QR-code							

*Der Kraftstoffverbrauch hängt von zahlreichen Faktoren ab: Gesamtlast der angeschlossenen Verbraucher, Kraftstoffqualität, Außentemperaturen (Sommer/Winter), Luftdruck und die Höhe über dem Meeresspiegel, der technische Zustand des Generators.

VTS Innovatives VTS-Phasen-Umschaltssystem (Voltage Transfer Switch) lässt beinahe gleiche Leistung für einphasige (230V) oder dreiphasige (400V) nahezu ohne Leistungsverlust ermöglicht.

SUPER SILENT. Modelle der Super Silent Serie mit niedrigem Schallpegel bieten mehr Komfort beim Betrieb.

DIESELGENERATOREN

FAKTEN ÜBER K&S GENERATOREN

✓ QUALITÄT UNTER KONTROLLE

Wir überwachen ständig den Produktionsprozess von Geräten, auch von lang erprobten Modellen. Aus jeder Lieferung werden 25% der Artikel jedes einzelnen Könnner & Söhnen® Dieselgeneratoren-Modells zurückgezogen und in unserem eigenen Service-Center in Europa getestet. Auf diese Weise prüfen wir die ordnungsgemäße Qualität der Charge, bevor sie zum Verkauf freigegeben wird. Alle Könnner & Söhnen® Geräte haben europäische Qualitätszertifikate, einschließlich der neuesten Abgasnorm EURO 5.

✓ VOLLPOWER

Dieselgeneratoren von Könnner&Söhnen® haben je nach Modell ausreichend Leistung für eine Hauseinspeisung oder auch für Kleinbetrieb. Modelle 1/3 passen sowohl für 230V-Stromverbraucher als auch für 400V-Drehstromverbraucher und sind mit CEE-Steckdosen oder Schraubklemmen ausgestattet, die eine komplette Leistungsabnahme ermöglichen.

✓ HILFE BEI DER INBETRIEBNAHME

Wir stellen jede Menge Infos bezüglich Inbetriebnahme und auch Verwendung unserer Generatoren zur Verfügung und bieten einen umfassenden technischen Support. Mit dem Generator wird eine kurze Anleitung geliefert und die volle Version in der aktuellen Fassung findet man auf unserer Webseite.



ATS-EINHEIT

Die **ATS-Einheit** (Automatischer Transferschalter) startet das Stromaggregat voll automatisch bei Ausfall der primären Stromversorgung und stoppt ihn bei der wiedergekehrten Stromversorgung. Bei Dieselgeneratoren mit einem E-Starter ist eine 6-polige Buchse zur Anschließung einer ATS-Einheit eingebaut

Die ATS-Einheit verfügt über einen programmierten Controller für einen automatischen Start/Stop des Generators bei Stromausfall, für eine Warmlaufzeit des Generators vor Anschluss eines Verbrauchers, sowie für Erkennung und Meldung auftretender Fehler. Ein Not-Ausschalter für Stromerzeuger ist hier vorgesehen. Die ATS- Einheit kann automatisch oder manuell betrieben werden.

Die ATS-Einheit (6-polige Anschlußbuchse)



KS ATS 1/40HD

Leistung	9,2 kW
Spannung	230 V
Stromstärke (max) 230V	40 A
Abmessungen Netto (LxBxH)	345x250x180 mm
Nettogewicht/Bruttogewicht, kg	6,7/7,1 kg



Die ATS-Einheit (6-polige Anschlußbuchse)



KS ATS 4/63HD

Leistung 230V	14,4 (28,8) kW
Leistung 400V	34,8 kW
Spannung	230 V/400V
Stromstärke (max) 230V	63 (120) A
Stromstärke (max) 400V	63 A
Abmessungen Netto (LxBxH)	400x320x190 mm
Nettogewicht/Bruttogewicht, kg	8,4/8,8 kg



PROGRAMMIERBARE STEUERUNG DER ATS-EINHEIT:

- Automatischer/manueller Betrieb
- Programmierung der Motorstartzeit nach einem Stromausfall
- Programmierung der Warmlaufzeit des Motors vor der Lastzuschaltung
- Einstellung der Starter-Betriebszeit, Überwachung der Generatorspannung
- Aufladen und Ladungserhaltung der Generator-Batterie

TRANSPORTSATZ



KS 6-9D KIT

Geeignet für alle Modelle von Dieselgeneratoren offener Ausführung: KS 6000, KS 8000, KS 9000-serie

Räder	4 Stk.
Nettogewicht/Bruttogewicht	3,0/3,2 kg



INVERTER GENERATOREN



1.8 – 8.5 kW



Erneuerte Palette der Inverter-Generatoren von Könnert & Söhnen® mit breiter Funktionalität und Leistung von 1.8 bis 8.5 kW beinhaltet DUAL FUEL (LPG/Benzin) Modelle, Modelle mit ATS-Betrieb (automatische Umschaltung auf Notstrom), Modelle mit einem minimalen Schallpegel Lpa (bei 7m) ab 62 dB.

Eingebautes Inverter-Modul mit Mikroprozessorsteuerung kontrolliert technische Abläufe des Generators und erzeugt die 230 V 50 Hz Sinusspannung. Dadurch wird ein zuverlässiger Betrieb auch empfindlicher elektronischer Stromverbraucher gewährleistet.



Benzingeneratoren mit Inverter-Technologie sind eine bequeme und tragbare Stromquelle. Die Reihe von Inverter-Generatoren der Marke Könnér & Söhnen® umfasst Modelle mit einer Leistung **von 1,8 bis 8,5 kW**. Eingebautes Inverter-Modul mit Mikroprozessorsteuerung kontrolliert technische Abläufe des Generators und erzeugt die 230V 50 Hz Sinusspannung. Dadurch wird ein zuverlässiger Betrieb auch empfindlicher elektronischer Stromverbraucher gewährleistet.

Alle Generatoren sind mit robusten Benzinmotoren der Marke Könnér & Söhnen® ausgestattet, die unter Lizenz von Dimax International GmbH (Deutschland) hergestellt werden. Stundenlange und mehrstufige Tests werden durchgeführt, um allen europäischen Qualitätsstandards, einschließlich der Abgasnorm Euro 5 zu entsprechen. Motoren von Inverter-Generatoren der Marke Könnér & Söhnen® können in **ECONOMY-Modus** bei niedrigen Drehzahlen betrieben werden, was den Kraftstoffverbrauch um bis zu 50% senkt. Breite Produktpalette mit neuen Modellen lässt die Notstromlösungen auch für anspruchsvolle Kunden finden. Parallelschaltung der 2 Generatoren lässt die Gesamtleistung steigern.

Generatorleistung



1,8 kW–8,5 kW

Spannung



230V

Anlasser



HAND/ELEKTRO

Motorleistung



2,5–16 PS

ATS-EINHEIT

Energiesparmodus-Schalter (ECON)

Iststandsanzeige, Überlastanzeige, Spannungsanzeige, Signalleuchte ATS-Betrieb

REINE SINUSWELLE



Exklusives Design. Schalldämmgehäuse sorgt für niedrigen Schallpegel (Lpa (7m) = 66 dB)

3-In-1 einfacher Motorstart im Modell KS 4000iEG S

LED-Anzeige (Multifunktional LED-Anzeige für Model KS 4000iE S)

Leistungsstarker und zuverlässiger EURO 5 Motor von Könnér & Söhnen®



Parallelschaltbox (Zusatzgerät für doppelte Leistung)



3D-ÜBERSICHT



VIDEO EINES LAUFENDEN GENERATORS ANSEHEN



INVERTER-GENERATOREN



Die Wechselrichter-Generatoren im Schallschutzgehäuse zeichnen sich durch einen leisen Betrieb mit einem Mindestgeräuschpegel von 62 dB LpA (7m) aus. Sie verursachen keine Belästigungen für den Besitzer oder andere Personen, sodass sie sicher für Aktivitäten im Freien wie Handels- oder Konzertveranstaltungen verwendet werden können, etc.

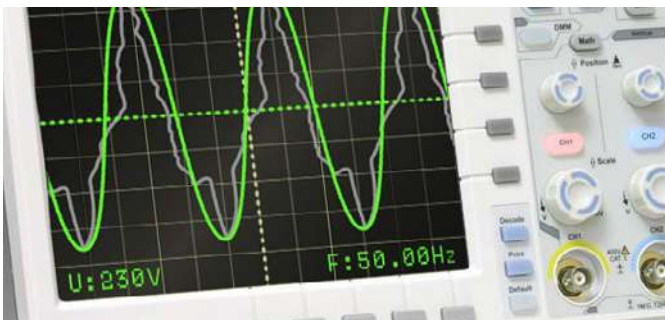

REINE SINUSWELLE

Eingebaute Steuerungseinheit mit einer Mikroprozessorsteuerung sorgt dafür, dass technische Abläufe des Generators mit stabiler Frequenz von 50 Hz und Spannung 230 V gesteuert und kontrolliert werden. Inverter-Generatoren werden für Geräte empfohlen, die empfindlich auf die Qualität der verbrauchten Energie reagieren (Kessel, medizinische Geräte, Audiogeräte usw.).



ECONOMY-MODUS

Motoren von Inverter-Generatoren der Marke Köner & Söhnen® verfügen über einen ECONOMY-Modus. Dieser Modus ermöglicht den Einsatz des Generators bei niedrigen Drehzahlen und senkt den Kraftstoffverbrauch um bis zu 50%. Das Steuersystem stellt die Motordrehzahl entsprechend der angeschlossenen Last ein.



3-IN-1 EINFACHER MOTORSTART

Der 3 in 1 Drehschalter für den einfachsten und bequemsten Start des Generators kombiniert die Funktionen des Benzinahns, der Starterklappe und des Startknopfs.



SCHALLGEDÄMPFTES GEHÄUSE

Die Inverter-Generatoren der Marke Köner & Söhnen® sind in zwei Ausführungen erhältlich: in einem schallgedämpften Gehäuse mit niedrigem Schallpegel und eine preisgünstigere Ausführung mit offenem Stahlrahmen.

KS 2000i S



Höchstleistung/Nennleistung	2,0 kW/1,8 kW
Spannung	230 V
Anlasser	Hand
Steckdosen	Schuko 230V
Abmessungen Netto (LxBxH)	480x280x460 mm
Nettogewicht	19 kg



KS 2100i S



Höchstleistung/Nennleistung	2,0 kW/1,8 kW
Spannung	230 V
Anlasser	Hand
Steckdosen	Schuko 230V
Abmessungen Netto (LxBxH)	480x290x430 mm
Nettogewicht	18,5 kg



KS 3100i S



Höchstleistung/Nennleistung	3,1 kW/2,8 kW
Spannung	230 V
Anlasser	Hand
Steckdosen	Schuko 230V
Abmessungen Netto (LxBxH)	480x290x430 mm
Nettogewicht	21,5 kg



Höchstleistung/Nennleistung	3,3 kW/3,0 kW
Spannung	230 V
Anlasser	Hand
Steckdosen	2x16A
Abmessungen Netto (LxBxH)	435x375x455 mm
Nettogewicht	25,5 kg



Kabel für Parallelschaltung für Modelle KS 2100iG S, KS 3100iG S und KS 5500iES ATSR (im Lieferumfang erhalten).

PARALLELSCHALTBOX

Mit der Parallelschaltbox KS PU1 von Könnert & Söhnen® können zwei Invertergeneratoren gekoppelt werden, um eine erhöhte Gesamtleistung zu erzielen.

KS PU1

Spannung	230 V
Steckdosen	Schuko, CEE 230V 32A
Schutzschalter	+
Anschlussklemmen	7 kW
Kabellänge	2x80 cm
Kabel	AWG 2,08 mm ²
Nettogewicht	1,37 kg





Könnert & Söhne® Inverter-Generatoren sind die beste Lösung für den zuverlässigen Betrieb von modernen empfindlichen Geräten

ANSCHLUSS EINER ATS-EINHEIT

Der Generator ist mit einem ATS-Ausgang für den Anschluss einer ATS-Einheit (automatische Umschaltung auf Notstrom) versehen. Mit dieser Funktion kann der Generator die Stromversorgung im Netz überwachen, bei Stromausfall automatisch einschalten und bei Wiederherstellung der Stromversorgung automatisch ausschalten.



KS 4000iE S

Höchstleistung/Nennleistung	4,0 kW/3,5 kW
Spannung	230 V
Anlasser	Hand/Elektro
ATS-Anschluss	+
Steckdosen	2 x Schuko
Abmessungen Netto (LxBxH)	620x440x510 mm
Nettogewicht	40 kg



KS 4100iE

Höchstleistung/Nennleistung	4,0 kW/3,6 kW
Spannung	230 V
Anlasser	Hand/Elektro
ATS-Anschluss	+
Steckdosen	2 x Schuko
Abmessungen Netto (LxBxH)	530x410x430 mm
Nettogewicht	36,7 kg



KS 5500iES ATSR



Höchstleistung/Nennleistung	5,5 kW/5,0 kW
Spannung	230 V
Anlasser	Hand/Elektro
ATS-Anschluss	+
Steckdosen	Schuko, CEE 230V 32A
Abmessungen Netto (LxBxH)	610x470x535 mm
Nettogewicht	52 kg



KS 6000iE S



Höchstleistung/Nennleistung	5,5 kW/5,0 kW
Spannung	230 V
Anlasser	Hand
ATS-Anschluss	+
Steckdosen	Schuko, CEE 230V 32A
Abmessungen Netto (LxBxH)	590x390x547 mm
Nettogewicht	39,5 kg



KS 8100iE ATSR



Höchstleistung/Nennleistung	8,5 kW/8,0 kW
Spannung	230 V
Anlasser	Elektro
ATS-Anschluss	+
Steckdosen	Schuko, CEE 230V 32A
Abmessungen Netto (LxBxH)	600x510x560 mm
Nettogewicht	68 kg



Kabel für Parallelschaltung für Modelle KS 2100iG S, KS 3100iG S und KS 5500iES ATSR (im Lieferumfang erhalten).

ATS-EINHEIT

Der KS ATS 4/25 Gasoline ATS (Automatic Transfer Switch) der deutschen Marke "Könnert & Söhne" startet automatisch den Generator und überträgt die Last auf ihn, wenn die Hauptstromquelle abgeschaltet wird, und stoppt den Generator automatisch, wenn die zentrale Stromversorgung wiederhergestellt ist.



	8-polige Anschlußbuchse	7-polige Anschlußbuchse
	KS ATS 4/25 Gasoline	KS ATS 4/25 Inverter

	8-polige Anschlußbuchse	7-polige Anschlußbuchse
	KS ATS 4/25 Gasoline	KS ATS 4/25 Inverter
Leistung 230 V	5,75 (11,5) kW	5,75 (11,5) kW
Leistung 400 V	13 kW	13 kW
Spannung	230 V/400 V	230 V/400 V
Stromstärke (max) 230 V	25A (50A)	25A (50A)
Stromstärke (max) 400 V	25A (50A)	25 A
Abmessungen Netto (LxBxH)	320x250x140 mm	320x250x140 mm
Nettogewicht	6,0 kg	4,9 kg
Bruttogewicht	6.5 kg	5.75 kg



Die KS ATS 4/25 Gasoline passt zu Inverter-Generatoren KS 4000iE S, KS 4100iE, KS 6000iE S und KS 8100iE ATSR. Die KS ATS 4/25 Inverter passt zu Inverter-Generatoren KS 5500iES ATSR.

INVERTER-GENERATOREN

NEUHEIT! EINGEBAUTES ATS-SYSTEM (AUTOMATISCHE UMSCHALTUNG AUF NOTSTROM)



Einzigartige Neuheit! Köhner & Söhne® Inverter-Generatoren mit eingebautem ATS-System (automatische Umschaltung auf Notstrom).

Mit dieser Funktion kann der Generator die Stromversorgung im Netz überwachen, bei Stromausfall automatisch starten und bei Wiederherstellung der Stromversorgung automatisch ausschalten. Diese Funktion ist für Stromverbraucher wichtig, deren Betrieb bei einem Stromausfall fortgesetzt werden muss.

Die ATS-Einheit erfordert keine anspruchsvollen Zusatzeinrichtungen oder Anlagen. Die ATS-Einheit ist bereits in dem Stromerzeuger eingebaut, die Installation ist einfach und diese Modelle sind für jedes Budget erschwinglich.



KS 4000iE S ATS

Höchstleistung/Nennleistung	4,0 kW/3,5 kW
Spannung	230 V
Anlasser	Hand/Elektro
ATS-Anschluss	Eingebauten ATS
Steckdosen	2 x Schuko
Abmessungen Netto (LxBxH)	620x440x510 mm
Nettogewicht	40 kg



KS 6000iE S ATS

Höchstleistung/Nennleistung	5,5 kW/5,0 kW
Spannung	230 V
Anlasser	Hand/Elektro
ATS-Anschluss	Eingebauten ATS
Steckdosen	CEE 230V 32A
Abmessungen Netto (LxBxH)	590x390x547 mm
Nettogewicht	40 kg



EINGEBAUTES ATS-SYSTEM

Das integrierte ATS-System (Automatischer Umschalter) ermöglicht dem Generator eine automatische Umschaltfunktion. Diese eingebaute ATS-Einheit ermöglicht es dem Generator, die Netzversorgung kontinuierlich zu überwachen. Bei einer Unterbrechung der Netzversorgung startet der Generator automatisch und stoppt ebenso automatisch, sobald die Netzversorgung wiederhergestellt ist, ohne dass eine manuelle Intervention seitens des Benutzers erforderlich ist.

DIE MÖGLICHKEIT DES AUTOMATISCHEN BETRIEBS OHNE DIE NOTWENDIGKEIT EINER FESTINSTALLATION!

Die Wechselrichter-Generatoren KS 4000iES ATS und KS 6000iES ATS von Könnert & Söhnen® sind mit internen AVR-Modulen ausgestattet und bieten eine breite Palette von teils einzigartigen Lösungen für die Notstromversorgung. Sie sind in verschiedenen Konfigurationen erhältlich und können sowohl einzelne elektrische Geräte als auch ganze Gebäude wie Wohnhäuser, Büros, Geschäfte und mehr mit Strom versorgen. Diese exklusiven Modelle der Inverter-Generatoren von Könnert & Söhnen® ermöglichen einen automatischen Betrieb, ohne dass eine feste Installation erforderlich ist.

Die Version 3 bietet zusätzlich die Möglichkeit einer externen Steuerung zum Starten des Generators durch das Vorhandensein von ‚trockenen‘ Kontakten. Diese Funktion erweitert den Anwendungsbereich dieser Modelle und eignet sich für den Einsatz in Anlagen mit Solarstationen zur Steuerung der programmierten Kontakte eines Solarwechselrichters. In diesem Modus verbraucht der Generator im Standby-Modus keine Energie.



MERKMALE DES MODELLS KS 6000iES ATS - VERSION 3

- ✓ Die Möglichkeit, den Generator von außen zu steuern, wird durch das Vorhandensein von ‚trockenen‘ Kontakten ermöglicht.
- ✓ Null Energieverbrauch im Standby-Modus mit externer Startsteuerung.
- ✓ Automatischer Start, ohne permanente Installation.



Mit dem von unseren Ingenieuren entwickelten Anschlussschema kann der Generator an eine vorinstallierte Schuko-Steckdose und eine CEE 230V-Steckdose (16A) angeschlossen werden, ohne dass eine feste Installation erforderlich ist. Bei Bedarf kann der Generator mobil eingesetzt werden, ohne dass spezielle Räume oder Abgasabsaugsysteme eingerichtet werden müssen. Nach Gebrauch kann der Stromerzeuger leicht von der Stromquelle getrennt und in ein Haus oder Büro gebracht werden. Falls erforderlich, kann er auch im Freien verwendet und angeschlossen werden. Natürlich ist auch eine stationäre Aufstellung dieser Modelle möglich.



LPG/BENZIN-INVERTER-GENERATOREN

Die LPG-Benzin-Generatoren der DUAL FUEL-Serie der Marke Können & Söhne® kann sowohl mit Benzin als auch mit Flüssiggas (Propan, Butan) betrieben werden. Der Lieferumfang enthält alles, was zur Verwendung von Flüssiggas als Kraftstoff benötigt wird.



DUAL FUEL Generatoren von Können & Söhne® werden mit einem Gasschlauch und mit einem Druckminderer (Anschluss nach DIN 477) zum Anschluss an eine Gasflasche geliefert.

Alle Modelle basieren auf robusten Motoren, die alle europäischen Qualitätsstandards erfüllen, einschließlich der Abgasnorm EURO 5. Motoren der K&S Invertergeneratoren verfügen über einen ECO-Modus, der den Einsatz des Generators bei niedrigen Drehzahlen ermöglicht und den Kraftstoffverbrauch um bis zu 50% senkt. Alternator mit Kupferwicklung und zuverlässiger K&S Motor gewähren einen zuverlässigen Betrieb auch bei hohen Belastungen. LED-Display zeigt Spannung, Frequenz und Betriebszeit an.

Generatorleistung



1,8 kW–8,5 kW

Spannung



230V

Anlasser



HAND/ELEKTRO

Motorleistung



2,5–16 PS

Gasschlauch mit dem Druckminderer mit DIN 477 Anschluss

LED-Anzeige: Betriebsstundenzähler, Frequenz, Spannung

Schalldämmgehäuse sorgt für niedrigen Schallpegel

LPG-Anschluss



Leistungsstarker und zuverlässiger EURO 5 Motor von Können & Söhne®

Sparmodus-Schalter (ECON)

Anschluss für die Parallelschaltung von Generatoren



3D-ÜBERSICHT



VIDEO EINES LAUFENDEN GENERATORS ANSEHEN





LPG/BENZIN

Der Generator kann sowohl mit Benzin als auch mit Flüssiggas (Propan, Butan) betrieben werden. Der Lieferumfang enthält alles, was zur Verwendung von Flüssiggas als Kraftstoff benötigt wird: einen Schlauch mit Druckminderer zum Anschluss an eine Gasflasche mit dem DIN 477 Anschluss. Schließen Sie einfach den Generator an die Gasflasche an und starten Sie den Motor.



ECO-MODUS

Das ergonomische Bedienfeld ist mit einem ECO-Modus-Schalter ausgestattet. Dieser Modus reduziert den Kraftstoffverbrauch bei kleinen Lasten aufgrund niedrigerer Motordrehzahlen um bis zu 50%.



HIGH QUALITY ALTERNATOR

Die hochwertige bürstenlose Lichtmaschine mit Permanentmagneten und 100% Kupferwicklung kann hohe Belastungen standhalten und damit einen dauerhaften und zuverlässigen Betrieb des Generators gewährleisten.



WIRTSCHAFTLICHE WAHL

Neben dem Anschluss an eine herkömmliche tragbare Gasflasche lassen sich die Könnert & Söhne® LPG/Benzin-Generatoren auch an ein vorhandenes Flüssiggas-Verteilersystem (Propan, Butan) mit einem Druck von 30-50 mBar anschließen (Anschlusschlauch nicht im Lieferumfang enthalten). LPG/Benzin-Modelle können ganz einfach auf Benzinbetrieb umgestellt werden.

INVERTER-GENERATOREN



KS 2000iG S



Höchstleistung	2,0 kW*
Nennleistung	1,8 kW*
Spannung	230 V
Anlasser	Hand
Steckdosen	1 x Schuko
Abmessungen Netto (LxBxH)	500x285x460 mm
Nettogewicht	19 kg



KS 2100iG S



Höchstleistung	2,1 kW*
Nennleistung	1,8 kW*
Spannung	230 V
Anlasser	Hand
Steckdosen	1 x Schuko
Abmessungen Netto (LxBxH)	480x290x430 mm
Nettogewicht	19 kg



KS 3100iG S



Höchstleistung	3,1 kW*
Nennleistung	2,8 kW*
Spannung	230 V
Anlasser	Hand
Steckdosen	1 x Schuko
Abmessungen Netto (LxBxH)	480x290x430 mm
Nettogewicht	22 kg



KS 4000iEG S



Höchstleistung	4,0 kW*
Nennleistung	3,5 kW*
Spannung	230 V
Anlasser	Hand/Elektro
Steckdosen	2 x Schuko
Abmessungen Netto (LxBxH)	620x440x510 mm
Nettogewicht	40 kg



*Der Flüssiggasbetrieb reduziert die Ausgangsleistung des Generators um 10%.



Kabel für Parallelschaltung für Modelle KS 2100iG S, KS 3100iG S und KS 5500iES ATSR (im Lieferumfang erhalten).

KS 4100iEG



Höchstleistung	4,0 kW*
Nennleistung	3,6 kW*
Spannung	230 V
Anlasser	Hand/Elektro
Steckdosen	2 x Schuko
Abmessungen Netto (LxBxH)	530x410x430 mm
Nettogewicht	38 kg



KS 5500iEG S



Höchstleistung	5,5 kW*
Nennleistung	5,0 kW*
Spannung	230 V
Anlasser	Hand/Elektro
Steckdosen	Schuko, CEE 230V 32A
Abmessungen Netto (LxBxH)	610x470x535 mm
Nettogewicht	52,5 kg



KS 8100iEG



Höchstleistung	8,5 kW*
Nennleistung	8,0 kW*
Spannung	230 V
Anlasser	Elektro
Steckdosen	Schuko, CEE 230V 32A
Abmessungen Netto (LxBxH)	600x510x560 mm
Nettogewicht	68 kg



*Der Flüssiggasbetrieb reduziert die Ausgangsleistung des Generators um 10%.



Kabel für Parallelschaltung für Modelle KS 2100iG S, KS 3100iG S und KS 5500iES ATSR (im Lieferumfang erhalten).

DIE GAS-BENZIN-GENERATOREN DER DUAL FUEL-SERIE DER KÖNNER & SÖHNEN®:

- ✔ Der Generator kann eigenständig mit LPG (Propan, Butan) betrieben werden, ohne dass eine Befüllung des Tanks mit Benzin erforderlich ist.
- ✔ Alles was Sie brauchen ist die Gasflasche anzuschliessen.
- ✔ Gas ist umweltfreundlicher als Benzin.

Flüssiggas hinterlässt bei der Verbrennung weniger schädliche Rückstände als andere fossile Brennstoffe.

- ✔ Kompakte Abmessungen und geringes Gewicht. Bequem zu verwenden, zu transportieren und zu lagern. Transporträder und Griffe erleichtern den Transport und erweitern den Einsatzbereich.



BENZIN-INVERTER-GENERATOREN



KS 2000i S

KS 2100i S

KS 3100i S

KS 3300i

KS 4000i E S

KS 4000i E S ATS

Spannung, V	230	230	230	230	230	230
Höchstleistung, kW	2,0	2,0	3,1	3,3	4,0	4,0
Nennleistung, kW	1,8	1,8	2,8	3,0	3,5	3,5
Frequenz, Hz	50	50	50	50	50	50
Strom, A (max)	8,7	8,7	13,5	14,4	17,4	17,4
Steckdosen	Schuko	Schuko	Schuko	2x16A	2 x Schuko	2 x Schuko
Volumen des Kraftstoffbehälters, l	5	4	4	7	12	12
Laufzeit bei der Belastung 50%*, h	6,25	4,5	2,7	7	7,8	7,8
LED-Anzeige	Spannung in Volt, Frequenz, Betriebsstundenzähler				multifunktional**	Spannung in Volt, Frequenz, Betriebsstundenzähler
Schallpegel Lpa (7 m)/Lwa, dB	62/87	62/87	63/88	71/96	66/91	66/91
Steckdose 12V, A	-	12/8,3	12/8,3	12/8,3	12/8,3	-
USB-Buchse	5V/1A, 5V/2,1A	5V/1A, 5V/2,1A	5V/1A, 5V/2,1A	-	-	-
Modell des Motors	KS 100i	KS 110i	KS 160i	KS 210i	KS 240i	KS 240i
Typ des Motors	Benzin 1-Zylinder, 4-Takt mit Luftkühlung					
Motorleistung, PS	2,5	3,3	4,6	5,5	7,5	7,5
Motoröl-Füllmenge, l	0,4	0,35	0,45	0,6	0,6	0,6
Hubraum, cm ³	79,7	79,7	145	208	223	223
Parallelschaltung	+	+	Kabel für Parallelschaltung	-	Kabel für Parallelschaltung	-
Anlasser	Hand	Hand	Hand	Hand	Hand/Elektro	Hand/Elektro
Lithium-Ionen-Akku, Ah	-	-	-	-	1,6	1,6
ATS-Anschluss	-	-	-	-	+	Eingebauten ATS
Leistungszahl, cos φ	1,0 (230 V)	1,0 (230 V)	1,0 (230 V)	1,0 (230 V)	1,0 (230 V)	1,0 (230 V)
Abmessungen Netto (LxBxH), mm	480x280x460	480x290x430	480x290x430	435x375x455	620x440x510	620x440x510
Abmessungen Brutto (LxBxH), mm	555x335x540	510x320x475	510x320x475	450x380x480	630x475x570	630x475x570
Nettogewicht, kg	19	18,5	21,5	25,5	40	40
Bruttogewicht, kg	21	21,2	23,9	27,5	43,4	43,5
Schutzart	IP23M					
QR-code						

*Der Kraftstoffverbrauch hängt von zahlreichen Faktoren ab: Gesamtlast der angeschlossenen Verbraucher, Kraftstoffqualität, Außentemperaturen (Sommer / Winter), Luftdruck und die Höhe über dem Meeresspiegel, technischer Zustand des Generators.

**Multifunktionale LED-Anzeige: Last, Kraftstoffstand, Frequenz, Spannung, Betriebsstundenzähler; Ölstandsanzeige, Überlastanzeige, Betriebsanzeige.



Die Motoren von Köhler & Söhnen® sind zuverlässig, leistungsstark, sparsam und entsprechen den europäischen Qualitätsstandards sowie den nach **EURO-5 geltenden Emissionsgrenzwerten.**



ECONOMY-MODUS. Motoren von Inverter-Generatoren der Köhler & Söhnen® verfügen über einen **ECONOMY-Modus.** Dieser Modus ermöglicht den Einsatz des Generators bei niedrigeren Drehzahl und senkt den Kraftstoffverbrauch um bis zu 50%.



KS 4100iE KS 5500iES ATSR KS 6000iE S KS 6000iE S ATS KS 8100iE ATSR

Spannung, V	230	230	230	230	230
Höchstleistung, kW	4,0	5,5	5,5	5,5	8,5
Nennleistung, kW	3,6	5,0	5,0	5,0	8,0
Frequenz, Hz	50	50	50	50	50
Strom, A (max)	17,4	23,9	23,9	23,9	34,8
Steckdosen	2 x Schuko	Schuko, CEE 230V 32A	Schuko, CEE 230V 32A	CEE 230V 32A	Schuko, CEE 230V 32A
Volumen des Kraftstoffbehälters, l	12,5	13,5	11	11	20
Laufzeit bei der Belastung 50%*, h	8,1	8,1	7	7	7,1
LED-Anzeige	Spannung in Volt, Frequenz, Betriebsstundenzähler	multifunktional**		Spannung in Volt, Frequenz, Betriebsstundenzähler	
Schallpegel Lpa (7 m)/Lwa, dB	70/95	66/91	70/95	70/95	70/95
Steckdose 12V, A	-	12/8,3	12/8,3	-	12/8,3
USB-Buchse	5V/1A, 5V/2,1A	5V/1A, 5V/2,1A	5V/1A, 5V/2,1A	-	5V/1A, 5V/2,1A
Modell des Motors	KS 240i	KS 330i	KS 240i	KS 240i	KS 480i
Typ des Motors	Benzin 1-Zylinder, 4-Takt mit Luftkühlung				
Motorleistung, PS	7,5	9,5	7,5	7,5	16
Motoröl-Füllmenge, l	0,6	0,85	0,7	0,7	1,1
Hubraum, cm³	223	312	223	223	458
Parallelschaltung	-	Kabel für Parallelschaltung	+	-	-
Anlasser	Hand/Elektro			Hand/Elektro	Elektro
Lithium-Ionen-Akku, Ah	1,6	1,6	1,6	1,6	1,6
ATS-Anschluss	+	+	+	Eingebauten ATS	+
Leistungszahl, cos φ	1,0 (230 V)	1,0 (230 V)	1,0 (230 V)	1,0 (230 V)	1,0 (230 V)
Abmessungen Netto (LxBxH), mm	530x410x430	610x470x535	590x390x547	590x390x547	600x510x560
Abmessungen Brutto (LxBxH), mm	605x420x425	680x510x605	640x425x600	640x425x600	725x505x555
Nettogewicht, kg	36,7	52	39,5	40	68
Bruttogewicht, kg	39	57,8	43	43	74
Schutzart	IP23M				
QR-code					

INVERTER-GENERATOREN

*Der Kraftstoffverbrauch hängt von zahlreichen Faktoren ab: Gesamtlast der angeschlossenen Verbraucher, Kraftstoffqualität, Außentemperaturen (Sommer / Winter), Luftdruck und die Höhe über dem Meeresspiegel, technischer Zustand des Generators.

**Multifunktionale LED-Anzeige: Last, Kraftstoffstand, Frequenz, Spannung, Betriebsstundenzähler; Ölstandsanzeige, Überlastanzeige, Betriebsanzeige.



Eingebaute ATS. Die ATS-Einheit (automatische Umschaltung auf Notstrom) ist bereits in dem Stromerzeuger eingebaut, die Installation ist einfach. Das Generator-Bedienfeld mit der ATS-Funktion (automatische Umschaltung auf Notstrom) ist mit den Anschlüssen für externe Stromversorgung, dem ATS-Schalter und der ATS Betriebsleuchte ausgestattet.



ATS-Anschluss. ATS-Anschluss zum Anschließen einer externen ATS-Einheit (automatisches Netzumschaltgerät). Der Generator verfügt über eine 8-polige oder 7-polige Anschlussbuchse.



LPG/BENZIN-INVERTER-GENERATOREN



LPG

KS 2000iG S



LPG

KS 2100iG S



LPG

KS 3100iG S



LPG

KS 4000iEG S

Spannung, V	230	230	230	230
Höchstleistung, kW	2,0*	2,0*	3,1*	4,0*
Nennleistung, kW	1,8*	1,8*	2,8*	3,5*
Frequenz, Hz	50	50	50	50
Strom, A (max)	8,7	8,7	13,5	17,4
Steckdosen	Schuko	Schuko	Schuko	2 x Schuko
Volumen des Kraftstoffbehälters, l	5	4	4	12
Laufzeit bei der Belastung 50%** , h	6,25	4,5	2,7	7,8
LED-Anzeige	Spannung in Volt, Frequenz, Betriebsstundenzähler			
Schallpegel Lpa (7 m)/Lwa, dB	62/87	62/87	63/88	71/96
Steckdose 12V, A	-	12/8,3	12/8,3	12/8,3
USB-Buchse	-	5V/1A, 5V/2,1A	5V/1A, 5V/2,1A	5V/1A, 5V/2,1A
Modell des Motors	KS 100i	KS 110i	KS 160i	KS 240i
Typ des Motors	LPG/Benzin 1-Zylinder, 4-Takt mit Luftkühlung			
Motorleistung, PS	2,5	3,3	4,6	7,5
Motoröl-Füllmenge, l	0,4	0,35	0,45	0,6
Hubraum, cm ³	79,7	79,7	145	223
Parallelschaltung	+	Kabel für Parallelschaltung		+
Anlasser	Hand	Hand	Hand	Hand/Elektro
Lithium-Ionen-Akku, Ah	-	-	-	1,6
Leistungszahl, cos φ	1,0 (230 V)	1,0 (230 V)	1,0 (230 V)	1,0 (230 V)
Abmessungen Netto (LxBxH), mm	500x285x460	480x290x430	480x290x430	620x440x510
Abmessungen Brutto (LxBxH), mm	700x335x540	510x320x475	510x320x475	775x475x570
Nettogewicht, kg	19	19	22	40
Bruttogewicht, kg	21	22,3	24,6	46
Schutzart	IP23M			
QR-code				

*Der Flüssiggasbetrieb reduziert die Ausgangsleistung des Generators um 10%.

**Der Kraftstoffverbrauch hängt von zahlreichen Faktoren ab: Gesamtlast der angeschlossenen Verbraucher, Kraftstoffqualität, Außentemperaturen (Sommer / Winter), Luftdruck und die Höhe über dem Meeresspiegel, technischer Zustand des Generators.



DUAL FUEL-serie. Die LPG-Benzin-Generatoren der DUAL FUEL-Serie der Köhner & Söhne®. Der Generator kann sowohl mit Benzin als auch mit Flüssiggas (Propan, Butan) betrieben werden.



ECONOMY-MODUS. Motoren von Inverter generatoren der Köhner & Söhne® verfügen über einen **ECONOMY-Modus**. Dieser Modus ermöglicht den Einsatz des Generators bei niedrigen Drehzahlen und senkt den Kraftstoffverbrauch um bis zu 50%.



KS 4100iEG



KS 5500iEG S



KS 8100iEG

Spannung, V	230	230	230
Höchstleistung, kW	4,0*	5,5*	8,5*
Nennleistung, kW	3,6*	5,0*	8,0*
Frequenz, Hz	50	50	50
Strom, A (max)	17,4	23,9	34,8
Steckdosen	2 x Schuko	Schuko, CEE 230V 32A	Schuko, CEE 230V 32A
Volumen des Kraftstoffbehälters, l	12,5	13,5	20
Laufzeit bei der Belastung 50%**, h	8,1	4,5	7,1
LED-Anzeige	Spannung in Volt, Frequenz, Betriebsstundenzähler	multifunktional***	Spannung in Volt, Frequenz, Betriebsstundenzähler
Schallpegel Lpa (7 m)/Lwa, dB	70/95	66/91	70/95
Steckdose 12V, A	-	12/8,3	12/8,3
USB-Buchse	5V/1A, 5V/2,1A	5V/1A, 5V/2,1A	5V/1A, 5V/2,1A
Modell des Motors	KS 240i	KS 330i	KS 480i
Typ des Motors	LPG/Benzin 1-Zylinder, 4-Takt mit Luftkühlung		
Motorleistung, PS	7,5	9,5	16
Motoröl-Füllmenge, l	0,6	0,85	1,1
Hubraum, cm ³	223	312	458
Parallelschaltung	+	Kabel für Parallelschaltung	-
Anlasser	Hand/Elektro	Hand/Elektro	Elektro
Lithium-Ionen-Akku, Ah	1,6	1,6	1,6
ATS-Anschluss	-	-	-
Leistungszahl, cos φ	1,0 (230 V)	1,0 (230 V)	1,0 (230 V)
Abmessungen Netto (LxBxH), mm	530x410x430	610x470x535	600x510x560
Abmessungen Brutto (LxBxH), mm	685x420x430	765x510x605	765x505x555
Nettogewicht, kg	38	52,5	68
Bruttogewicht, kg	44	63	74
Schutzart	IP23M		
QR-code			

*Der Flüssiggasbetrieb reduziert die Ausgangsleistung des Generators um 10%.

**Der Kraftstoffverbrauch hängt von zahlreichen Faktoren ab: Gesamtlast der angeschlossenen Verbraucher, Kraftstoffqualität, Außentemperaturen (Sommer / Winter), Luftdruck und die Höhe über dem Meeresspiegel, technischer Zustand des Generators.

***Multifunktionale LED-Anzeige: Last, Kraftstoffstand, Frequenz, Spannung, Betriebsstundenzähler; Ölstandsanzeige, Überlastanzeige, Betriebsanzeige.

Schalldämmgehäuse. Sorgt für niedrigen Schallpegel.



Die Motoren von Könnér & Söhnen® sind zuverlässig, leistungsstark, sparsam und entsprechen den europäischen Qualitätsstandards sowie den nach **EURO-5** geltenden Emissionsgrenzwerten.

INVERTER-GENERATOREN



DIESEL-WECHSELRICHTER-GENERATOREN



 5.0 – 9.5 kW

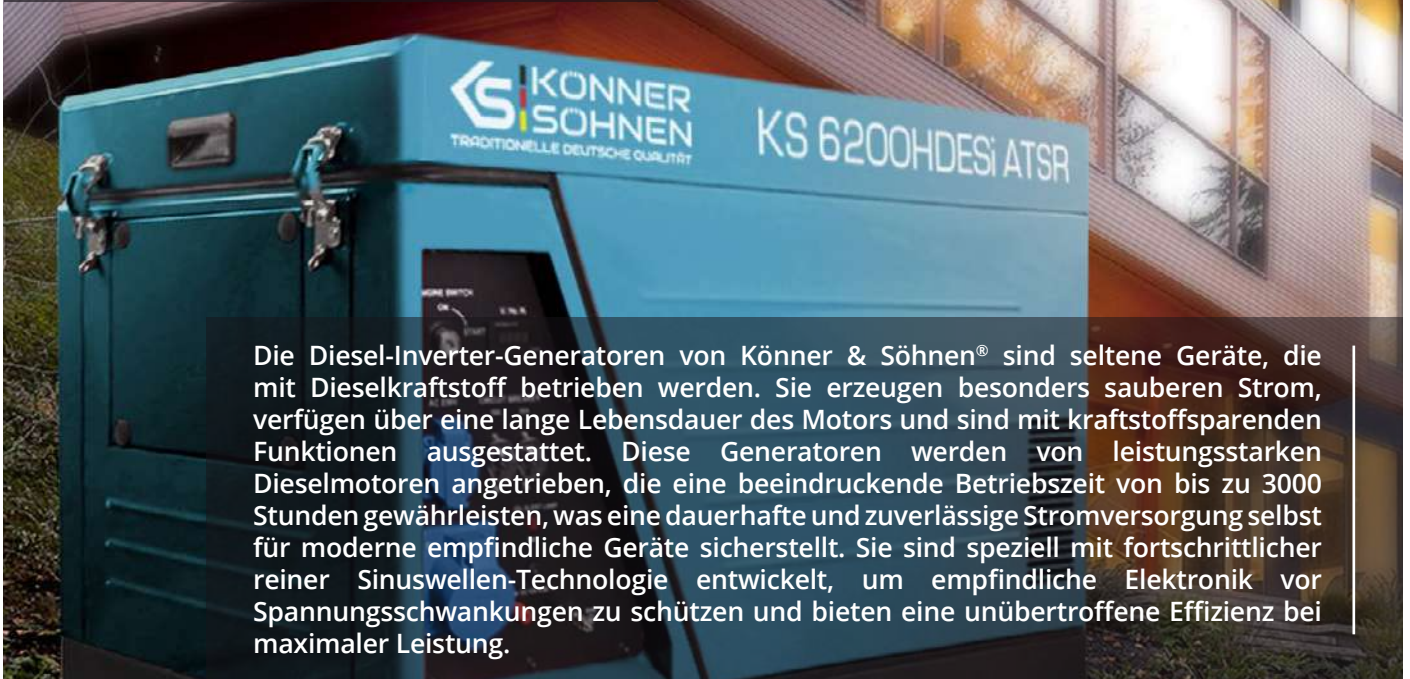

Die Diesel-Inverter-Generatoren von Könnert & Söhnen® sind seltene Geräte, die mit Dieselkraftstoff betrieben werden. Sie erzeugen besonders sauberen Strom, verfügen über eine lange Lebensdauer des Motors und sind mit kraftstoffsparenden Funktionen ausgestattet. Diese Generatoren werden von leistungsstarken Dieselmotoren angetrieben, die eine beeindruckende Betriebszeit von bis zu 3000 Stunden gewährleisten, was eine dauerhafte und zuverlässige Stromversorgung selbst für moderne empfindliche Geräte sicherstellt. Sie sind speziell mit fortschrittlicher reiner Sinuswellen-Technologie entwickelt, um empfindliche Elektronik vor Spannungsschwankungen zu schützen und bieten eine unübertroffene Effizienz bei maximaler Leistung.



Economy-Modus



ATS-Anschluss



Vorwärmung

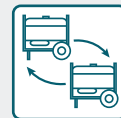

Parallelschaltung



ERHÖHTE MOTORLEBENSDAUER

Die Dieselgeneratoren der HEAVY DUTY Serie zeichnen sich durch eine erweiterte Lebensdauer aus und können über längere Zeiträume ohne Unterbrechung bis zur erforderlichen Abkühlungspause betrieben werden. Die Motorlebensdauer erreicht beeindruckende 3000 Betriebsstunden, vorausgesetzt eine ordnungsgemäße Wartung wird durchgeführt. Dies wird nicht nur durch umfangreiche Tests belegt, sondern auch durch das Feedback unserer zufriedenen Kunden bestätigt. Es ist offensichtlich, dass die Motoren bei sachgemäßem Betrieb und entsprechender Wartung eine derart hohe Effizienz aufweisen.



REINE SINUSWELLE

Eingebautes Inverter-Modul mit Mikroprozessorsteuerung kontrolliert die Funktionen des Generators und erzeugt eine stabile 230V 50Hz Sinusspannung, die auch für empfindliche Stromverbraucher geeignet ist.

KS 51iE-D ATSR	
Höchstleistung/Nennleistung	5.5 kW/5.0 kW
Spannung	230 V
Anlasser	Hand/Elektro
ATS-Anschluss	+
Steckdosen	1×16 A, 1×32 A
Vorwärmung	+
Abmessungen (LxBxH)	660×510×640 mm
Nettogewicht	98 kg



KS 52iES-D ATSR	
Höchstleistung/Nennleistung	5.5 kW/5.0 kW
Spannung	230 V
Anlasser	Hand/Elektro
ATS-Anschluss	+
Steckdosen	1×16 A, 1×32 A
Vorwärmung	+
Abmessungen (LxBxH)	930*580*785 mm
Nettogewicht	160 kg



KS 91iE-D ATSR	
Höchstleistung/Nennleistung	9.5 kW/9.0 kW
Spannung	230 V
Anlasser	Elektro
ATS-Anschluss	+
Steckdosen	1×16A, 1×32A, 1×63A
Vorwärmung	+
Abmessungen (LxBxH)	805×545×720 mm
Nettogewicht	155 kg



Diese Generatoren können auch parallel geschaltet werden, wodurch die Ausgangsleistung erhöht wird. Diese skalierbare Lösung bietet Flexibilität, um sich an den erhöhten Strombedarf Ihres Hauses oder Unternehmens anzupassen. Die Vorstart-Heizfunktion erleichtert das Starten des Motors bei kaltem Wetter.

ATS-EINHEIT

8-polige Anschlußbuchse

KS ATS 1/50 D-Inverter	
Spannung	230 V
Stromstärke (max) 230V	50 A
Abmessungen Netto (LxBxH)	368×251×140 mm
Nettogewicht/Bruttogewicht	5.3 kg



DIESELAGGREGATE

DER HEAVY DUTY-SERIE

Diesel-Generatoren der HEAVY DUTY Serie von Könnert & Söhne® sind auf Basis von langsam laufenden Motoren (1500U/Min) der weltbekannten Motorenhersteller entwickelt. Diese Motoren entsprechen den hohen Anforderungen in puncto Leistung, Energieeffizienz und Zuverlässigkeit und sind maßgebend für die hohe Qualität der Generatoren.

Diese Serie der Generatoren umfasst Geräte mit der Leistung von **16 bis 30 kVA** für Einphasen- und Dreiphasen-Stromnetze mit wassergekühlten Motoren.



 **16 – 33 kVA**



DURCH EIGENE ENTWICKLUNGEN UND ANPASSUNGEN AN DIE ANFORDERUNGEN VON KÖNNER & SÖHNEN® VERFÜGEN ALLE DIESEL-GENERATOREN ÜBER EINE LEISTUNGSRESERVE GEGENÜBER DEN ANGEgebenEN SPEZIFIKATIONEN

DIESELAGGREGATE DER HEAVY DUTY-SERIE



DIESELAGGREGATE DER HEAVY DUTY-SERIE

Mit den Diesel-Generatoren der **HEAVY DUTY SILENT-Series** der deutschen Firma Könnert & Söhne® wird allen Anforderungen an Not- und Backup-Stromversorgung Rechnung getragen, und zwar für die längere Stromversorgung von Wohngebäuden und kleinen kommerziellen Einrichtungen. Es handelt sich um professionelle Geräte, die mit fortschrittlicher Technologie entwickelt wurden, trotzdem einfach zu bedienen sind und sowohl einphasige als auch dreiphasige Verbraucher mit Strom versorgen können.

Alle Diesel-Generatoren von Könnert & Söhne® werden, in unserem eigenen Servicezentrum in Europa, einer Vorstartprüfung und einem Probelauf mit strenger Überwachung aller Betriebsparameter unterzogen. Auf einem speziellen Prüfstand erfolgen die Überprüfung der Leistungsabgabe des Geräts in verschiedenen Betriebszuständen und die Einstellung der elektronischen Steuerung.

Dieselaggregateleistung



16 – 33 kVA

Motordrehzahl



1500 U/MIN

Spannung



230V/400V

Gehäuse



SCHALLGEDÄMMTES
GEHÄUSE

✓ Vollständige Prüfung und Inbetriebnahme vor dem Verkauf in Europa

✓ Europäische Qualitätszertifikate und 2 Jahre Garantie

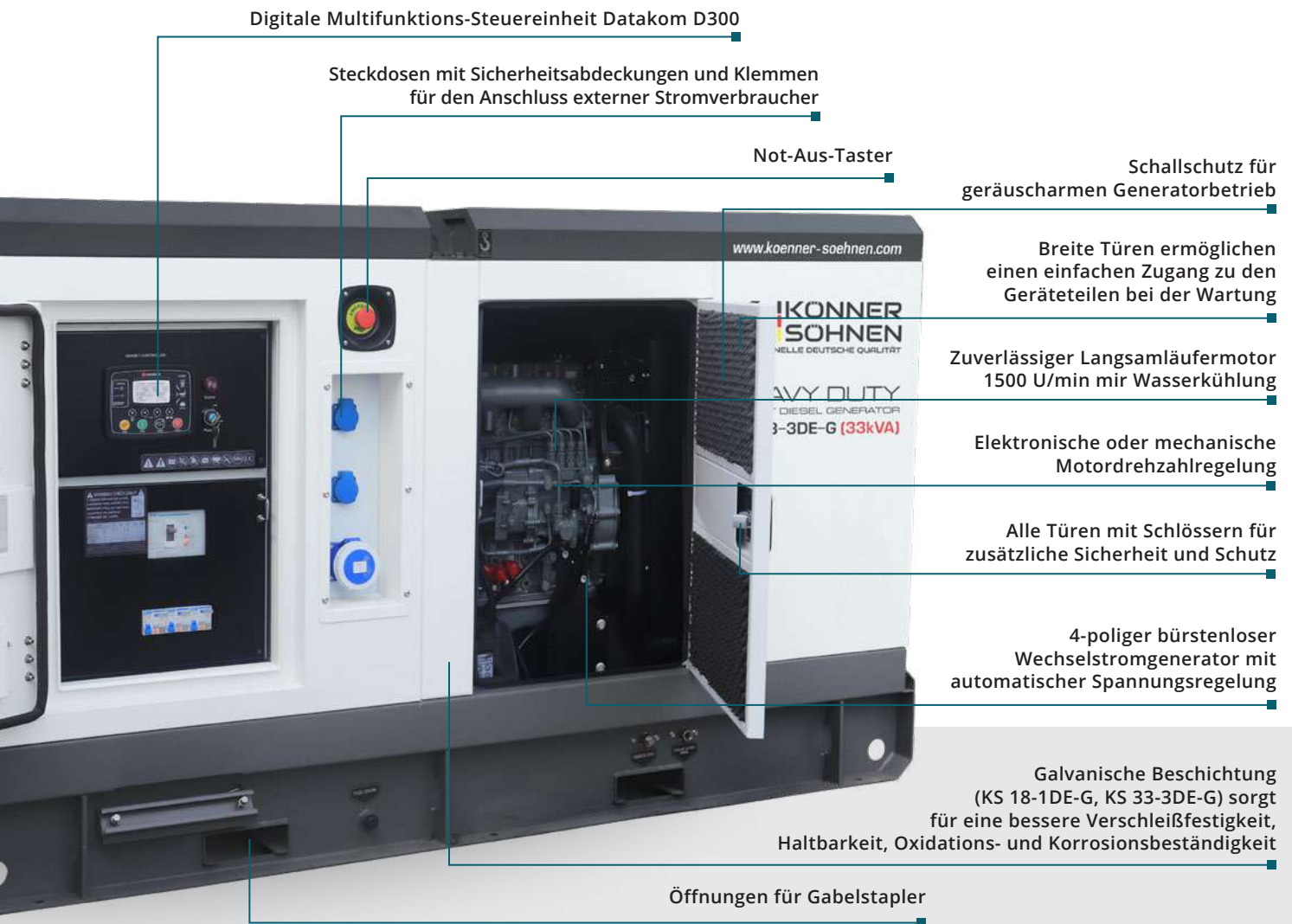

Digitale Multifunktions-Steuereinheit Datakom D300

Steckdosen mit Sicherheitsabdeckungen und Klemmen für den Anschluss externer Stromverbraucher

Not-Aus-Taster

Schallschutz für geräuscharmen Generatorbetrieb

Breite Türen ermöglichen einen einfachen Zugang zu den Geräteteilen bei der Wartung

Zuverlässiger Langsamläufermotor 1500 U/min mit Wasserkühlung

Elektronische oder mechanische Motordrehzahlregelung

Alle Türen mit Schlössern für zusätzliche Sicherheit und Schutz

4-poliger bürstenloser Wechselstromgenerator mit automatischer Spannungsregelung

Galvanische Beschichtung (KS 18-1DE-G, KS 33-3DE-G) sorgt für eine bessere Verschleißfestigkeit, Haltbarkeit, Oxidations- und Korrosionsbeständigkeit

Öffnungen für Gabelstapler



ZUVERLÄSSIGE LANGSAM LAUFENDE MOTOREN

Der neueste Motor mit niedriger Drehzahl (1500 U/min) sorgt für optimale Leistung und hat eine lange Lebensdauer für den Dauerbetrieb, weshalb die Powerstationen der deutschen Marke zu den kostengünstigsten Anlagen gehören. Durch die elektronische Motordrehzahlregelung (optional), d. h. einen computergestützten automatischen Motordrehzahlregler, der schnell auf Laständerungen reagiert, wird die Qualität der von der Powerstation erzeugten elektrischen Energie verbessert und eine stabile Frequenz von 50 Hz gewährleistet.



BÜRSTENLOSER ALTERNATOR

Sie sind mit einem vierpoligen, bürstenlosen Synchronalternator vom Stamford-Typ mit Selbsterregung und einem leistungsstarken elektronischen Spannungsregler (AVR) ausgestattet.



DIGITALSTEUERUNG

Die Steuerung aller Funktionen erfolgt über eine fortgeschrittene digitale Multifunktionssteuereinheit. Die Steuereinheit ermöglicht die Überwachung aller Betriebsanzeigen der Powerstation, praktische Einstellmöglichkeiten für die Inbetriebnahme und den Betrieb des Aggregats, die Überwachung des Batteriestatus, die an die Last angepasste Motordrehzahl und Kraftstoffzufuhr sowie den Schutz vor Überhitzung und niedrigem Ölstand. Außerdem meldet sie mögliche Störungen und macht auf anstehende Wartungsarbeiten aufmerksam.



SCHALLGEDÄMMTES VANDALENSICHERES GEHÄUSE

Das hochwertige, schallgedämmte Gehäuse sorgt für eine erhebliche Geräuschreduzierung und eine bessere Wärmeverteilung während des Gerätebetriebs. Es schützt die Powerstation vor dem Eindringen von Feuchtigkeit und Kondenswasser, vor Witterungseinflüssen und Manipulationen. Dank einer speziellen galvanischen Beschichtung werden Verschleißfestigkeit, Haltbarkeit, Oxidationsbeständigkeit und Korrosionsbeständigkeit erhöht.

DIESELAGGREGATE DER HEAVY DUTY-SERIE



DIESELAGGREGATE DER HEAVY DUTY-SERIE

KS 18-1XM



Höchstleistung 230 V	17,6 kVA
Nennleistung 230 V	16 kVA
Spannung	230 V
Steckdosen	-
Motordrehzahlsteuerung	mechanisch
Batterie	85 Ah
Abmessungen Netto (LxBxH)	1850x740x1000 mm
Nettogewicht	732 kg

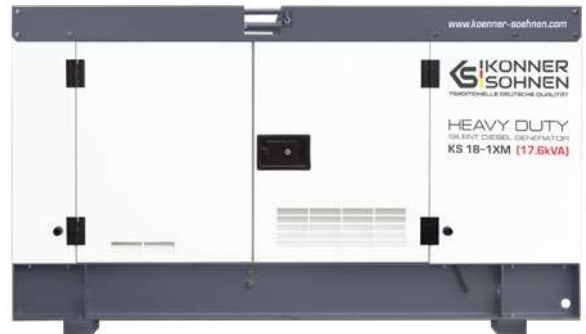

KS 18-1YE



Höchstleistung 230 V	17,6 kVA
Nennleistung 230 V	16 kVA
Spannung	230 V
Steckdosen	1x32A (230 V) 2x16A (230 V)
Motordrehzahlsteuerung	elektronisch
Batterie	85 Ah
Abmessungen Netto (LxBxH)	2160x950x1250 mm
Nettogewicht	975 kg



KS 18-1DE-G



Höchstleistung 230 V	17,6 kVA
Nennleistung 230 V	16 kVA
Spannung	230 V
Steckdosen	1x32A (230 V) 2x16A (230 V)
Motordrehzahlsteuerung	elektronisch
Batterie	85 Ah
Abmessungen Netto (LxBxH)	2160x950x1250 mm
Nettogewicht	852 kg



KS ATS 4/100HD KS ATS 4/100HD-O





Verbrauch	18 W
Betriebsspannung	230 V/400 V
Leistung, 230 V/400 V	23 kW/55 kW
Stromstärke (max.) 400 V	100 A
Abmessungen Netto KS ATS 4/100HD	500x300x600 mm
Abmessungen Netto KS ATS 4/100HD-O	415x150x515 mm
Nettogewicht KS ATS 4/100HD	21 kg
Nettogewicht KS ATS 4/100HD-O	5 kg





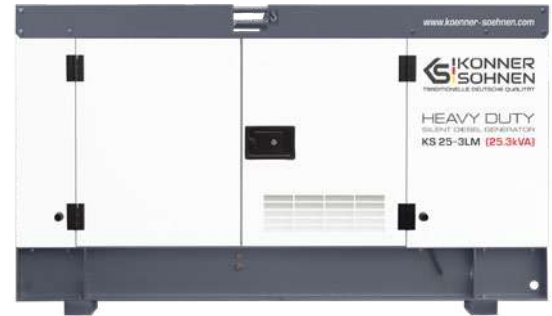

KS 25-3LM	
Höchstleistung/Nennleistung 400 V	25,3/23 kVA
Spannung	230 V/400 V
Steckdosen	-
Motordrehzahlsteuerung	mechanisch
Batterie	85 Ah
Abmessungen Netto (LxBxH)	1700x780x1000 mm
Nettogewicht	680 kg



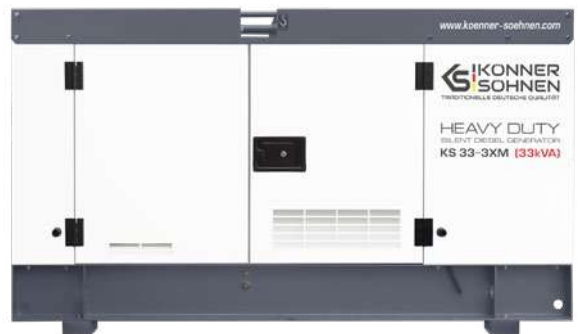

KS 33-3XM	
Höchstleistung/Nennleistung 400 V	33/30 kVA
Spannung	230 V/400 V
Steckdosen	-
Motordrehzahlsteuerung	mechanisch
Batterie	85 Ah
Abmessungen Netto (LxBxH)	1850x780x1000 mm
Nettogewicht	739 kg





KS 33-3YE	
Höchstleistung/Nennleistung 400 V	33/30 kVA
Spannung	230 V/400 V
Steckdosen	1x32A (400 V) 1x16A (400 V) 1x16A (230 V)
Motordrehzahlsteuerung	elektronisch
Batterie	85 Ah
Abmessungen Netto (LxBxH)	2160x950x1250 mm
Nettogewicht	978 kg





KS 33-3DE-G	
Höchstleistung/Nennleistung 400 V	33/30 kVA
Spannung	230 V/400 V
Steckdosen	1x32A (400 V) 1x16A (400 V) 1x16A (230 V)
Motordrehzahlsteuerung	elektronisch
Batterie	85 Ah
Abmessungen Netto (LxBxH)	2160x950x1250 mm
Nettogewicht	856 kg



DIESELAGGREGATE DER HEAVY DUTY-SERIE



DIESELAGGREGATE DER HEAVY DUTY-SERIE



KS 18-1XM



KS 18-1YE



KS 18-1DE-G

Anzahl der Phasen	einphasig	einphasig	einphasig
Spannung, V	230	230	230
Höchstleistung, kVA	17,6	17,6	17,6
Nennleistung, kVA	16	16	16
Leistungsfaktor, cosφ	1,0 (230 V)	1,0 (230 V)	1,0 (230 V)
Stromstärke, A (max.)	76,52	76,52	76,52
Frequenz, Hz	50	50	50
Schutzklasse	H	H	H
MOTORENSPEZIFIKATIONEN			
Typ des Motors	Diesel 4-Zylinder, 4-Takt mit Wasserkühlung		
Motorenhersteller	Xinchai	Yangdong	Deutz
Modell des Motors	C490BD	YSD490D	BFM3 G1
Motordrehzahl, U/min	1500	1500	1500
Hubraum, cm ³	2600	2540	3170
Motordrehzahlsteuerung	mechanisch	elektronisch	elektronisch
Vorwärmungsfunktion	+	+	+
ALLGEMEINE MERKMALE			
Controller	Datakom D300	Datakom D300	Datakom D300
Volumen des Kraftstoffbehälters, l	53	76	55
Kraftstoffverbrauch bei der Belastung 50%,* l/h	3,59	3,7	3,3
Motoröl-Füllmenge, l	5,5	7	5,5
Füllmenge des Kühlmittels, l	15	12	10
Schallpegel Lpa (7 m)/Lwa, dB	72/97	72/97	72/97
Gehäuse	Schalldämmend, feuchtigkeitsgeschützt, aus Metall, allwettertauglich, vandalensicher		
Beschichtung des Gehäuses	Pulverbeschichtet	Pulverbeschichtet	galvanische Beschichtung
Batterie, Ah	85	85	85
Batterieladegerät	Eingebaut	Eingebaut	Eingebaut
ATS Anschluss	+	+	+
Spannungsregler	Intelligentes AVR-System		
Schutzart	IP24		
Steckdosen	-	1x32A (230 V) 2x16A (230 V)	1x32A (230 V) 2x16A (230 V)
Abmessungen Netto (LxBxH), mm	1850x740x1000	2160x950x1250	2160x950x1250
Abmessungen Brutto (LxBxH), mm	1880x770x1020	2190x980x1270	2190x980x1270
Nettogewicht, kg	732	975	852
Bruttogewicht, kg	735	978	855

*Der Kraftstoffverbrauch hängt von zahlreichen Faktoren ab: Gesamtlast der angeschlossenen Verbraucher, Kraftstoffqualität, Außentemperaturen (Sommer / Winter), Luftdruck und die Höhe über dem Meeresspiegel, technischer Zustand des Dieselaggregat.



Automatic transfer switch. ATS-Anschluss zum Anschließen einer externen ATS-Einheit (automatisches Netzumschaltgerät).



KS 25-3LM

KS 33-3XM

KS 33-3YE

KS 33-3DE-G

Anzahl der Phasen	dreiphasig		dreiphasig		dreiphasig		dreiphasig	
Spannung, V	230	400	230	400	230	400	230	400
Höchstleistung, kVA	25,3		33		33		33	
Nennleistung, kVA	23		30		30		30	
Leistungsfaktor, cosφ	1,0 (230 V)	0,8 (400 V)	1,0 (230 V)	0,8 (400 V)	1,0 (230 V)	0,8 (400 V)	1,0 (230 V)	0,8 (400 V)
Stromstärke, A (max.)	36,45		47,63		47,63		47,63	
Frequenz, Hz	50		50		50		50	
Schutzklasse	H		H		H		H	
MOTORENSPEZIFIKATIONEN								
Typ des Motors	Diesel 4-Zylinder, 4-Takt mit Wasserkühlung							
Motorenhersteller	Laidong		Xinchai		Yangdong		Deutz	
Modell des Motors	DPKM490BD		A498BD		Y4100D		BFM3 G2	
Motordrehzahl, U/min	1500		1500		1500		1500	
Ausgangsleistung, kW	23		32		32		29	
Hubraum, cm ³	2545		3170		3707		3168	
Motordrehzahlsteuerung	mechanisch		mechanisch		elektronisch		elektronisch	
Vorwärmungsfunktion	+		+		+		+	
ALLGEMEINE MERKMALE								
Controller	Datakom D300		Datakom D300		Datakom D300		Datakom D300	
Volumen des Kraftstoffbehälters, l	57		75		75		57	
Kraftstoffverbrauch bei der Belastung 50%,* l/h	4.1		4.9		5.1		3.7	
Motoröl-Füllmenge, l	5.5		5,5		8		5,5	
Füllmenge des Kühlmittels, l	10		15		14		10	
Schallpegel Lpa (7 m)/Lwa, dB	72/97		72/97		72/97		72/97	
Gehäuse	Schallgedämmt, feuchtigkeitsgeschützt, aus Metall, allwettertauglich, vandalensicher							
Beschichtung des Gehäuses	Pulverbeschichtet		Pulverbeschichtet		Pulverbeschichtet		galvanische Beschichtung	
Batterie, Ah	85		85		2x85		85	
Batterieladegerät	Eingebaut		Eingebaut		Eingebaut		Eingebaut	
ATS Anschluss	+		+		+		+	
Spannungsregler	Intelligentes AVR-System							
Schutzart	IP24							
Steckdosen	-		-		1x32A (400 V) 1x16A (400 V) 1x16A (230 V)		1x32A (400 V) 1x16A (400 V) 1x16A (230 V)	
Abmessungen Netto (LxBxH), mm	1700x780x1000		1850x780x1000		2160x950x1250		2160x950x1250	
Abmessungen Brutto (LxBxH), mm	1730x810x1020		1880x810x1020		2190x980x1270		2190x980x1270	
Nettogewicht, kg	680		739		978		856	
Bruttogewicht, kg	683		742		981		859	

INVERTER-GENERATOREN

*Der Kraftstoffverbrauch hängt von zahlreichen Faktoren ab: Gesamtlast der angeschlossenen Verbraucher, Kraftstoffqualität, Außentemperaturen (Sommer / Winter), Luftdruck und die Höhe über dem Meeresspiegel, technischer Zustand des Dieselaggregat.



Wasserkühlung. Besonders vorteilhaft sind Motoren mit Wasserkühlung, die für eine verbesserte Wärmeabfuhr sorgen und so die Lebensdauer des Generators erhöhen.



KABELTROMMEL UND VERLÄNGERUNGSKABEL

Verlängerungskabel von Könnor & Söhnen® sind für den Einsatz im Innen- und Außenbereich, auf Baustellen, in der Landwirtschaft sowie an Orten mit hoher Luftfeuchtigkeit vorgesehen. Die Kabel von Könnor & Söhnen® sind äußerst langlebig und sind für den Einsatz unter härtesten Betriebsbedingungen und mechanischen Belastungen (Stößen, Stürzen, Überschlag) ausgelegt.

Sie bestehen aus einem flexiblen Netzkabel mit 100% Kupferadern und Gummiisolierung, das Beständigkeit gegen Witterungseinflüsse, Schutz, und Ozon gewährleistet. Darüber hinaus sind sie vor chemischen Substanzen, Fetten, Schmiermitteln und Mineralölen geschützt. Die Verlängerungskabel sind halogenfrei und mit geringer Emission von Rauch und ätzenden Gasen.

Gesamtleistung

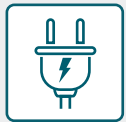

3000 – 3600 W

Kabellänge



15 – 30 M

Stecker

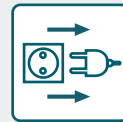

1x16 A/230 V

Steckdose

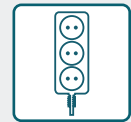

4x16 A/230 V

KABELSPEZIFIKATIONEN

Kabeltyp: H07RN-F 3G2,5

H - flexible cable

07 - rated voltage 450 / 750V

R - natural or synthetic rubber insulation

N - Chloropren-Gummihülle

F - copper conductors

G - yellow-green ground wire

Aderanzahl - 3

Farbe der Außenhülle - schwarz

BESTÄNDIGKEIT GEGEN EXPOSITION:

- ✓ Biegefestigkeit
- ✓ Verwindungssteifigkeit
- ✓ Feuchtigkeitsbeständigkeit
- ✓ UV-Strahlung, Ozon, Chemikalien, Schmierfette, Schmiermittel und Mineralöle, mechanische Beanspruchung

Ergonomischer Gummigriff für bequeme Handhabung

Robuste Metallrahmenstruktur, beständig gegen Beschädigungen

Der Kabelmantel besteht aus Neopren-Gummi - einem haltbaren und hitzebeständigen Material

100% Kupferdrähte

100% Gummiisolierung (beständig gegen landwirtschaftliche und industrielle Chemikalien)

4x16A (230 V) Steckdose mit Schutzkappe

Verriegelung zum Blockieren des willkürlichen Abwickelns der Trommel

Halterung zum Einstellen der Kabelrichtung



Bequeme Kabelfixierung



VIDEO EINES LAUFENDEN GERÄTS ANSEHEN





KABELTROMMEL

KS CR-15M

KS CR-25M

KS CRM-30M

Leistung bei abgerolltem Kabel, W	3000	3600	3600
Kabellänge, m	15	25	30
Stecker	1x16 A/230 V	1x16 A/230 V	1x16 A/230 V
Steckdose mit Schutzkappe	4x16 A/230 V	4x16 A/230 V	4x16 A/230 V
Kabel (100% Kupfer)	3x1,5 mm ²	3x2,5 mm ²	3x2,5 mm ²
Gehäuse	Kunststoff	Kunststoff	Metall
Durchmesser, mm	335	380	390
Schutzart	IP44		
Nettogewicht	3,2	6,5	7,8
Bruttogewicht, kg	4	7	8,5
QR-code			

**VERLÄNGERUNGSKABEL
STECKDOSENADAPTER
32 A → 16 A**



KS EX1M-1S

KS EX1.5M-3S

KS EX3M-4S

Gesamtleistung, W	3600	5000	5000
Kabellänge, m	1	1,5	3
Stecker	1x32 A/250 V	1x32 A/250 V	1x32 A/250 V
Steckdose mit Schutzkappe	1x16 A/250 V	3x16 A/250 V	4x16 A/250 V
Kabel (100% Kupfer)	3x1,5 mm ²	3x2,5 mm ²	3x2,5 mm ²
Schutzart	IP44		
Nettogewicht, kg	0,36	0,7	1,45
Bruttogewicht, kg	0,4	0,78	1,55
QR-code			



Sie bestehen aus einem flexiblen Netzkabel mit **100% Kupferdrähten**. Kupferwicklungen können hohe Belastungen ohne Beschädigungen standhalten und damit einen dauerhaften und zuverlässigen Betrieb des Generators gewährleisten.



Die Kabeltrommeln von Könnert & Söhnen® sind mit der **Schutzklasse IP44** gekennzeichnet und ideal für einen sicheren Einsatz im Freien, rund um Haus und auch im Umfeld von erhöhter Luftfeuchtigkeit geeignet.



STROMVERTEILER



14–22 kW

Die Verteilerkästen von Könnert & Söhne® vereinen hohe Zuverlässigkeit, modernes Design und maximale Funktionalität. Sie sind mit Steckdosen für den Anschluss von bis zu 7 Gruppen von Geräten mit einer maximalen Stromstärke von 32A ausgestattet und eignen sich zur Verteilung von Elektrizität bei 230V / 400V.

Die Aufputz-Verteilerkästen von Könnert & Söhne® sind mit einem maximalen Schutzgrad ausgestattet. Alle Steckdosen sind durch automatische Sicherungen geschützt, und die Kontakte der Schutzschalter bestehen vollständig aus Messing, was das Risiko der galvanischen Korrosion ausschließt. Die hochwertigen Komponenten gewährleisten eine lange Lebensdauer und schützen Ihr elektrisches System vor Überlastungen und Kurzschlüssen.

GEEIGNET FÜR SCHWERLASTANWENDUNGEN



Robuste Bauweise



Abriebfester Abs-kunststoff



Erhöhte Stossfestigkeit des gehäuses IK10



Korrosionsschutz



Zuverlässige Isolierung



Eindringenschutz P54

Hoher Schutzgrad gegen alle Arten von Witterungseinflüssen:

- ✓ Geeignet für Innen- und Außenbereich
- ✓ Spritzwassergeschützt
- ✓ Staubgeschützt



Verteilerkästen zur Anbindung verschiedener Verbraucher von Könnér & Söhnen® sind vollwertige Einrichtungen für Niederspannungsanlagen, die für die Anbindung verschiedener Verbraucher entwickelt wurden. Das Gehäuse des Verteilerkastens ist aus robustem ABS-Kunststoff gefertigt, der gegen Korrosion und physische Beschädigungen beständig ist, und zeichnet sich durch eine zuverlässige Qualität aus. Der Verteilerkasten verfügt über einen transparenten Deckel zur visuellen Überwachung der Schutzschalter. Benutzerfreundlich, leicht zu montieren und für die Wandmontage konzipiert.

Der Stromverteiler eignet sich hervorragend für Baustellen, Häuser, Garagen, Wirtschaftsgebäude usw. Der Anschluss von Stromverbrauchern kann sowohl im Innen- als auch im Außenbereich erfolgen.

GEEIGNET FÜR DEN EINSATZ IM HAUSHALT UND IN DER INDUSTRIE



AUF DER BAUSTELLE



IN DER WERKSTATT



IN DER WOHNUNGSWIRTSCHAFT



IN DER LANDWIRTSCHAFT



IN DER PRODUKTION



GEEIGNET FÜR DEN EINSATZ IN
SERVERRÄUMEN

- ✓ Leichte Wandmontage
- ✓ Kompakte Baugröße
- ✓ Gleichzeitige Anbindung an bis zu 7 Gerätegruppen.



KS DB6-P03B



KS DB11-P07B



KS DB11-P24B

Nennstrom, A	32	32	32
Nennbetriebsspannung, V	230/400	230/400	230/400
Nennfrequenz, Hz	50/60	50/60	50/60
Leistung, kW	14	22	22
Erdungstyp	TN-C-S		
Steckdosen-Typ	2xSchuko 230 V 16 A 1xC EE 230 V 32 A 3P	7xSchuko 230 V 16 A	4xSchuko 230 V 16 A 1xC EE 400 V 32 A 5P 1xC EE 400 V 16 A 5P
Klemmleiste	400V 32A, 5x6 mm ² M32	400V 32A, 5x6 mm ² M32	400V 32A, 5x6 mm ² M32
Sicherungsautomaten	1x32 A 1P(C) 2x16 A 1P(B oder C)	7x16 A 1P(B oder C)	1x16 A 3P(C) 1x32 A 3P(C) 4x16 A 1P(B oder C)
Betriebstemperatur	von -25 °C bis +40 °C		
Stoßfestigkeitsgrad des Gehäuses	IK10		
Abmessungen Netto (LxBxH), mm	135x355x140	245x355x155	245x355x155
Abmessungen Brutto (LxBxH), mm	145x365x150	255x365x165	255x365x165
Nettogewicht, kg	≤ 1.8	≤ 2.8	≤ 3.4
QR-code			

ZUBEHÖR

Wir haben ein komplettes Zubehörsortiment zusammengestellt. Alle präsentierten Artikel sind nützlich und manchmal sogar unverzichtbar für unsere Technik. Wir bieten auch ein Angebot an Markenbekleidung. Alle hier vorgestellten Artikel können sowohl für den Verkauf als auch für Werbezwecke, Kaufmotivation der Kunden und Erhöhung der Kundenbindung verwendet werden.



WASSER- UND SCHMUTZDICHTE GENERATOR-ABDECKUNG

KS COVER 10

Für alle Benzingeneratoren der KS 2000, 3000-Serie

Abmessungen	600x490x470 mm
-------------	----------------

KS COVER 20



Für alle Benzingeneratoren der KS 5000, KS 7000, KS 9000, KS 10000-Serie.
Für alle Dieselergeneratoren in der offenen Ausführung der KS 6000, KS 8000, KS 9000 -Serie.

Abmessungen	740x650x550 mm
-------------	----------------

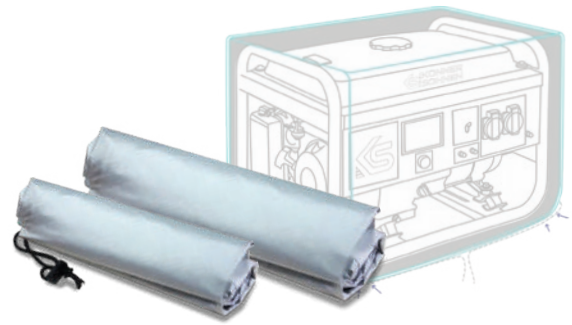

- ✓ Wetterfest (schützt vor Regen, Schnee, Frost, Sonne und Wind)
- ✓ UV-beständig
- ✓ Beständig gegen sauren Regen und Vogelkot
- ✓ Staub- und schmutzdicht

KRAFTSTOFFKANISTER



	KS CAN 5	KS CAN 10
Spezieller antistatischer Kunststoff		
Volumen	5 l	10 l
Abmessungen	260x128x255 mm	330x165x300 mm



MOTORÖL

Hochwertiges halbsynthetisches **Motoröl** von Köner & Söhnen® für Benzin- und Dieselmotoren sorgt beim Dauerbetrieb und bei extremer Belastung für einen zuverlässigen Schutz Ihres Motors und erhöht dadurch seine Lebensdauer erheblich. Die Verwendung dieses Öls in unseren Geräten gewährleistet eine verlängerte Lebensdauer unserer Geräte.

Enthält erstklassige Zusätze der weltbekannten Infineum Corporation (Großbritannien).

Köner & Söhnen® 10W-30

Volumen	1 l
Qualitätsklasse	API SL/CF
Viskositätsklasse	SAE 10W-30

ULTRA PERFORMANCE



GETRIEBEÖL

Es reduziert die Reibung in beweglichen Teilen für maximale Leistung und Effizienz und minimiert den Verschleiß, wodurch sich die Lebensdauer des gesamten Getriebes erhöht. Eine optimal ausgewählte Zusammensetzung der Additive garantiert einen reibungslosen Betrieb des Mechanismus und eine effektive Kraftübertragung sowie einen zuverlässigen Schutz gegen Kohlenstoff-, Schlamm- und Rostablagerungen. Dieses Öl sorgt für die Lärm- und Vibrationsminderung während des Betriebs.



KS GEAR OIL 80W-90

Volumen	1 l
Qualitätsklasse	API GL-5
Viskositätsklasse	SAE 80W-90

ULTRA PERFORMANCE



ANTI-GEL

KS D-ANTIGEL 20/60



Könnert & Söhnen® ULTRA Performance Anti-Gel für Dieselkraftstoff

Inhalt	250 ml
Dosierung	250 ml Additiv für 40-60 Liter Kraftstoff



- ✓ Verbessert die Tieftemperatureigenschaften von Dieselkraftstoff
- ✓ Senkt effektiv den Pourpoint (die Temperatur, bei der der Dieselkraftstoff bei Abkühlung gerade noch fließt)

- ✓ Verhindert die Bildung von Wachskristallen
- ✓ Verbessert die Pumpfähigkeit des Kraftstoffs und sorgt für leichten Motorstart bei niedrigen Temperaturen

DIESELKRAFTSTOFFSTABILISATOR

KS D-STAB 60



Könnert & Söhnen® ULTRA Performance Diesel Fuel Stabilizer

Inhalt	250 ml
Dosierung	250 ml Additiv für 40-60 Liter Kraftstoff



- ✓ Schützt die Hochdruck-Kraftstoffpumpe (Einspritzpumpe) vor Korrosion und Verschleiß auch wenn Feuchtigkeit in das System eindringt
- ✓ Behält die ursprüngliche Kraftstoffqualität während der Lagerung
- ✓ Schont zuverlässig das Kraftstoffsystem bei

- erzwungenen Unterbrechungen des Motorbetriebs
- ✓ Ermöglicht ein leichteres Starten des Motors nach der Lagerung

BENZINSTABILISATOR

KS G-STAB 60



Könnert & Söhnen® ULTRA Performance Benzinstabilisator

Inhalt	250 ml
Dosierung	250 ml Additiv für 40-60 Liter Kraftstoff



- ✓ Schützt die Hochdruck-Kraftstoffpumpe (Einspritzpumpe) vor Korrosion und Verschleiß auch wenn Feuchtigkeit in das System eindringt
- ✓ Behält die ursprüngliche Kraftstoffqualität während der Lagerung

- ✓ Schont zuverlässig das Kraftstoffsystem bei erzwungenen Unterbrechungen des Motorbetriebs
- ✓ Ermöglicht ein leichteres Starten des Motors nach der Lagerung

AUTOMATISCHES BATTERIELADEGERÄT MIT SAE-STECKER FÜR LiFePO4, AGM, BLEI-SÄURE (LEAD-ACID) UND GEL-AKKUS.

Das einfach zu bedienende, kompakte Ladegerät hat drei Betriebsmodi und ist für das Laden von LiFePo4, AGM, Blei-Säure (Lead-acid) und Gel-Akkus mit einer Spannung von 6 V und 12 V sowie für LiFePo4-Akkus mit einer Nennspannung von 12,8 V (4 Zellen) konzipiert. Solche Akkus werden in Autos, leichten Lastwagen, Traktoren, Generatoren, Lieferwagen, Wohnmobilen, Motorbooten usw. mit einer Kapazität von bis zu 45 Ah verwendet.



KS-B2A	
Betriebsspannung	6 V/12 V/12.8 V
Betriebsarten	6 V/12 V/STD/GEL/AGM/LiFePO4
Ladestrom	2 A
Nenneingangsspannung	230 V/50 Hz
Außentemperatur	-10°C +40°C
Batterie	bis 45 Ah
Kabellänge	1.8 m
Abmessungen Netto (LxBxH)	92.5×65×35 mm
Nettogewicht	0.3 kg



Das Ladekabel verfügt über einen SAE-Anschluss, mit dem sich die Typen der „Krokodilklemmen“ oder Ringterminals (im Lieferumfang enthalten) variieren lassen. Mit einem speziellen, mitgelieferten Aufsatz lässt sich zudem die Polarität der Drähte ändern.

Automatisches Batterieladegerät ist geschützt vor:

- ✓ Überhitzung
- ✓ Kurzschluss
- ✓ Verpolung
- ✓ Überladung





AKKUSCHRAUBER

Der Könnert & Söhne® Akku-Minischrauber ist ein äußerst praktisches, tragbares Werkzeug, das sich für eine Vielzahl von Anwendungen eignet. Er ist mit einem leistungsstarken 3,6-V-Lithium-Ionen-Akku mit 1300 mAh ausgestattet, der einen stabilen und langlebigen Betrieb gewährleistet und Ausfallzeiten reduziert. Dank der hohen Drehleistung und des hochwertigen Akkus erreicht er bis zu 230 U/min und ein maximales Drehmoment von 3,5 Nm.

Akkukapazität



3.6 V 1300 mAh

Gleichspannung



DC 3.6 V

Leerlaufdrehzahl



0-230 MIN⁻¹

Max. Drehmoment



3,5 Nm

✓ **DER EINZIGARTIGE DREHGRIF** bietet Komfort und Bequemlichkeit bei der Arbeit und ermöglicht einfaches Manövrieren in engen Räumen.

✓ **DER INTEGRIERTE MAGNETISCHE Bithalter** ermöglicht einen schnellen und einfachen Bitwechsel und beschleunigt den Arbeitsprozess erheblich.

✓ **DURCH SEINE KOMPAKTE GRÖSSE UND SEIN GERINGES GEWICHT** von nur 0,365 kg ist er leicht zu transportieren.



Beleuchtung des Arbeitsbereichs
Die integrierte LED-Leuchte zur Ausleuchtung des Arbeitsbereichs erleichtert das Arbeiten bei schlechten Lichtverhältnissen.

Ladebuchse
Aufladen über USB: Durch die USB-Ladeoption ist der Schraubendreher mobil und überall dort einsatzbereit, wo ein USB-Anschluss vorhanden ist.

KS SD-36V	
Gleichspannung	DC 3.6 V
Leerlaufdrehzahl	0-230 min⁻¹
Max. Drehmoment	3,5 Nm
Bit-Halter	Innensechskant 1/4"
Akkukapazität	3.6 V 1300 mAh
Nettogewicht	0.365 kg
Bruttogewicht	0.55 kg
Abmessungen (LxBxH)	170x50x150 mm

DER BAUSATZ ENTHÄLT:

- Einen integrierten Lithium-Ionen-Akku mit 1300 mAh (Li-Ion)
- USB-Kabel zum Aufladen (Micro-USB)
- 2 Schraubendreherbits à 50 mm
- 11 Bits à 25 mm
- 1 Bit-Halter

Schutzgläser



KS GL-1

Polycarbonat-Gläser

1 Stk.



Arbeitshandschuhe



KS GLOVES L

100% echtes Leder + Textil

Zuverlässiger Handschutz vor mechanischen Beschädigungen



Baseball Cap

CAP KS

Farbe

Grau



T-Shirt KS

Männer (M, L, XL)

Frauen (S)



Polo KS

Männer (M, L, XL)



Raglan KS

Männer (M, L, XL)



Unsere Zubehörteile sind unverzichtbar bei
Wartungsarbeiten. Sie gewährleisten Schutz und
Komfort bei der Verwendung.

Deutschland

DIMAX International GmbH
 info@dimaxgroup.de
 koenner-soehnen.com/de

Polen

DIMAX International
 Poland Sp. z o. o.
 info.pl@dimaxgroup.de
 konner-sohnen.com/pl

Ukraine

TOB "Техно Трейд КС"
 sales@ks-power.com.ua
 konner-sohnen.com/ua

Frankreich

info.fr@dimaxgroup.de
 konner-sohnen.com/fr

Spanien

info.es@dimaxgroup.de
 konner-sohnen.com/es

Rumanien

info.ro@dimaxgroup.de
 konner-sohnen.com/ro

USA

admin.us@dimaxgroup.de
 konner-sohnen.com/en-us

Großbritannien

support.uk@dimaxgroup.de
 konner-sohnen.com/en-gb

FIRMENSTANDORTE 
 OFFIZIELLE VERTRETUNGEN 
 ERHÄLTICHE PRODUKTE 

